

# MAGNUM

LCD 3252

**GEBRUIKSAANWIJZING**

065 001 048 151

## INHOUD

BESTE GEBRUIKER .....	3
WAT TE DOEN VOOR DE VEILIGHEID VAN UW TV-TOESTEL .....	4
WAT ZIJN DE FUNCTIES VAN UW TV-TOESTEL .....	5
AFSTANDSBEDIENING .....	6
ANTENNEAANSLUITING .....	8
VIDEO-, COMPUTER- EN DECODERAANSLUITING .....	9
AANSLUITING OP EXTERNE TOESTELLEN .....	10
AANSLUITING OP EXTERNE TOESTELLEN (PC EN DVI) .....	11
AAN- EN UITZETTEN .....	12
TV-FUNCTIES .....	13
TV-FUNCTIES (MENU'S) .....	15
TELETEKST .....	31
VOORALEER U HULP VAN EEN SERVICECENTER INROEPT .....	33
TECHNISCHE GEGEVENS .....	34

## BESTE GEBRUIKER

### Hartelijk gelukgewenst

Dit is een uitstekende keuze. Uw nieuwe LCD TV zal veel vreugde in uw woonkamer verschaffen. Maar vooraleer u deze in gebruik neemt of op zijn plaats zet, verzoeken we u deze handleiding zorgvuldig door te lezen en bij te houden als referentiemateriaal voor achteraf.

### Funcies van uw TV-toestel

- \* LCD TV is een kleuren-TV met afstandsbediening
- \* U kunt alle commando's in verband met video en audio aanpassen via de schermmenu's (On Screen Display of OSD)
- \* U kunt de menutaal instellen via de opties
- \* U kunt maximum 100 kanalen opslaan in de VHF-, UHF- en S-banden.
- \* Maakt kabeltelevisieontvangst mogelijk
- \* Dank zij de automatische kanalenzoekfunctie kunt u het vereiste kanaal gemakkelijk vinden, bewaren en een naam geven (ATS)
- \* U kunt uw TV-toestel instellen met 90 minuten automatische uitschakeling met tussenpozen van 15 minuten
- \* TV-toestel schakelt automatisch naar Standby na 5 minuten nadat de uitzending is geëindigd (Auto Shut Off)
- \* U kunt de LCD TV gebruiken als een Computer Monitor.

## WAT TE DOEN VOOR DE VEILIGHEID VAN UW TV-TOESTEL

### Eerste Waarschuwing

Om kortsluiting of brand te voorkomen moet u uw TV-toestel beschermen tegen regen of vochtigheid.

\*Uw TV-toestel bevat een hoogspanningsbron. Open het achterpaneel van uw toestel niet

\* Doe een beroep op een erkend servicecenter indien nodig



### Maatregelen

\* Sluit uw TV-toestel aan op 220 V AC 50 Hz netwerkspanning

\* Als enige vreemde voorwerpen binnendringen of een vloeistof in uw TV stroomt, schakel het toestel dan onmiddellijk uit, trek de stekker uit het stopcontact en bel een servicecenter.

\* Trek niet aan het netsnoer terwijl u de stekker uittrekt. Neem de stekker vast en trek eraan.

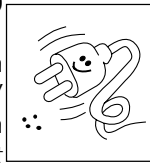

### Opstellen

\* Plaats uw TV-toestel niet in de buurt van een warmtebron of op plaatsen die rechtstreeks zijn blootgesteld aan stofvorming, mechanische trilling en rechtstreeks zonlicht

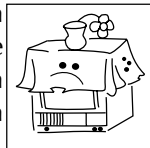

\* Om interne verwarming te voorkomen moet u ruimte laten rond het TV-toestel zoals hieronder getoond. Dek het toestel niet af.

\* Plaats geen met water gevulde vaas enz. op uw TV-toestel

\* Er mag geen bron van brand op of in de buurt van uw TV zijn

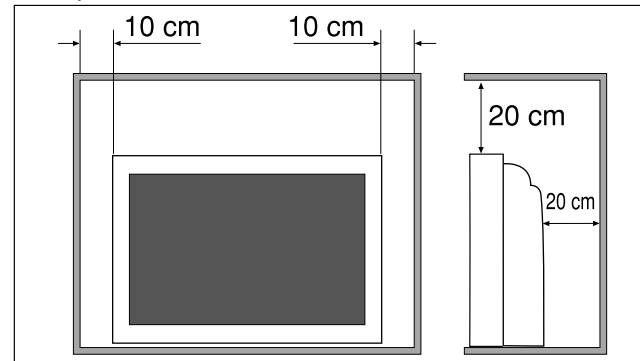

### Reinigen

Maak uw TV-toestel schoon met behulp van een lichtjes vochtige doek. Gebruik geen chemicaliën of mechanische reinigingsproducten die de buitenverflaag kunnen beschadigen.

### Opnieuw inpakken

Bewaar de originele kartonnen doos en de verpakkingsmaterialen voor hergebruik waar nodig.

## WAT ZIJN DE FUNCTIES VAN UW TV-TOESTEL

### VOORZIJD E

1. AAN/UIT-toets
2. Afstandsbedieningsontvanger en LED-display
3. Luidspreker
4. P + - programma op- of neer-toetsen
5.  $\swarrow$  + - Volume "±"- toetsen
6. Menutoets
7. Brontoets (A/V-selectietoets)
8. Standby-toets
9. Oortelefooningang

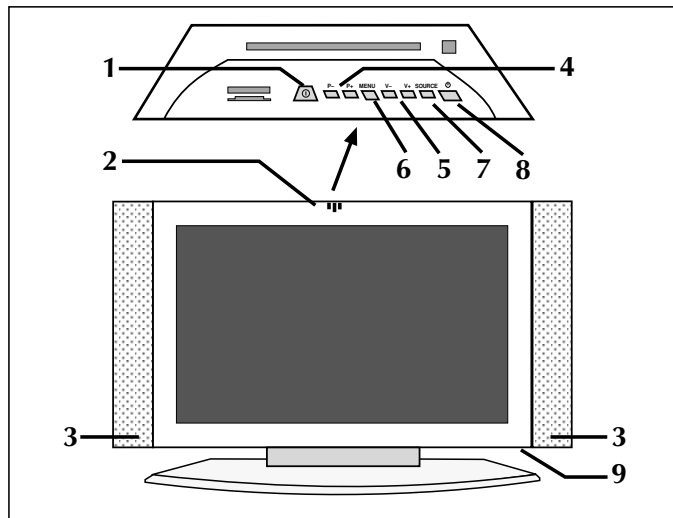

### ACHTERKANT

10. Antenne-ingang
11. "Scart-ingangen" (U kunt computer, decoder, videorecorder enz. aansluiten op het TV-toestel via deze ingang)
12. SVHS- en YpbPr Audio-ingang
13. SVHS-ingang
14. YPbPr-ingang
15. PC-ingang (Optioneel)
16. PC Audio-ingang
17. DVI-ingang (Optioneel)

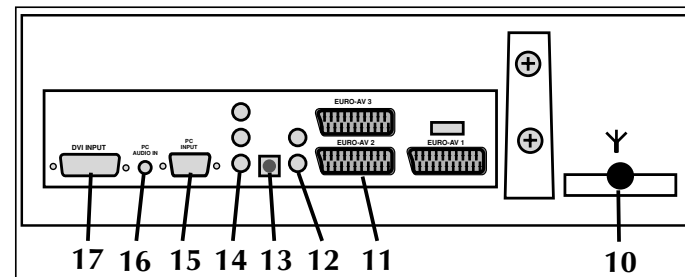

## AFSTANDBEDIENING

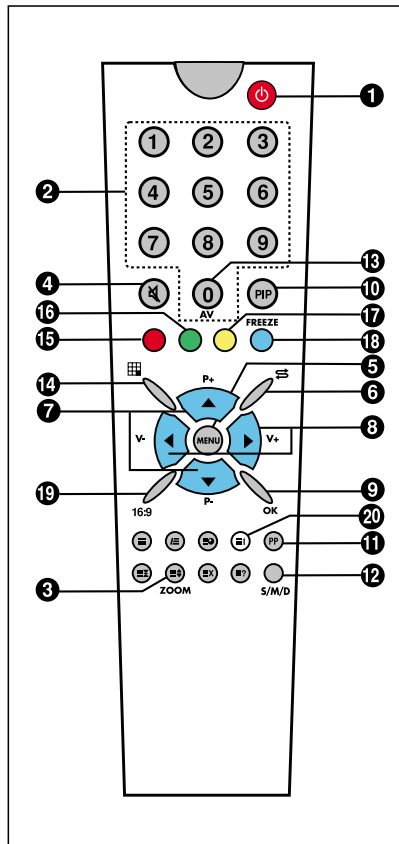

1. AAN- en UITZETTEN
2. Toetsen voor rechtstreekse programmaselectie
3. Zoom-toets (geen functie)
4. Dampingtoets
5. Menukeuzetoets
6. Swap-toets
7. Programma op- & neer-toets in TV-stand en Paginanummer op- & neer-toets in Teletekstpositie, of verplaatsen binnen menu's
8. Volume op- & neer- en menu-insteltoetsen
9. Kanaalverschuiving in mozaïekmodus. Bevestigings- of annulatietoets in de menu's
10. PIP-toets (in sommige modellen)
11. Gebruikernormalisatietoets
12. Audioselectietoets DUAL A, DUAL B, Stereo, Mono (DUAL A, DUAL B, ST/MONO)
13. A/V-toets
14. Mozaïekschermtoets (niet beschikbaar in dit model)
15. Rode toets (voor uitzoemen of in het PIP-beeld bij PIP-modellen, voor verlaten van DVI- en PC-modus in de TV-positie)
16. Groene toets (verplaatst het PIP-beeld naar de hoeken van het scherm bij modellen met PIP. Als deze toets wordt ingedrukt in TV-positie, wordt deze gebruikt voor verschuiving naar PC-modus)
17. Gele toets (Voor verschuiving naar DVI-modus in TV-positie)
18. Blauwe toets (Beeldbevrozingtoets)
19. Beeldformaatselectie
20. Verschaft informatie over het weergegeven kanaal

Nota: Om de andere toetsfuncties beschreven in de menu's te gebruiken, zie de afstandsbedieningsafbeelding getoond in het TELETEKST-hoofdstuk.

## AFSTANDSBEDIENING



Laat de afstandsbediening nooit op de grond vallen



Probeer de afstandsbediening nooit te demonteren

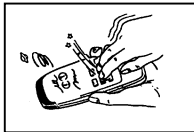

Druk nooit 2 toetsen van de afstandsbediening tegelijk in

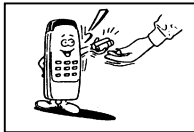

Als u de afstandsbediening langere tijd niet gaat gebruiken, neem de batterijen dan uit

**Nota:** Uw afstandsbediening bedient uw TV-toestel op een maximumafstand van 7 m en onder een hoek van 30°.

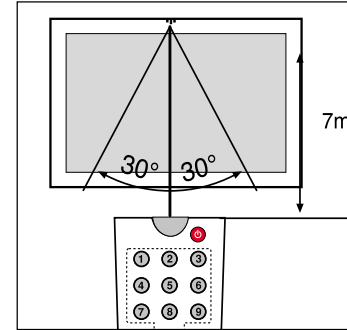

**Batterijen inzetten (1,5V AAA x 2)**

\* Open het batterijdeksel in de richting van de pijl

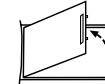

\* Zet de batterijen in met inachtnaam van de polariteit

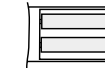

\* Sluit het deksel

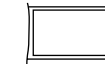

## ANTENNEAANSLUITING

### Antenneaansluiting.....

Selecteer eerst de antenne. De volgende antennes zijn geschikt voor uw TV-toestel

- \* VHF-antenne
- \* Gecombineerde VHF / UHF-antenne
- \* UHF-antenne

Bij aansluiting van één van deze antennes op uw TV-toestel moet u een 75 Ohm ronde "coaxiale" kabel gebruiken en de stekker van uw TV-toestel uittrekken

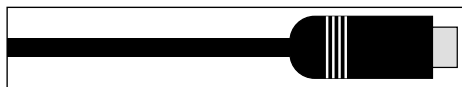

Als de kabel 300 ohm is (platte kabel met dubbele draad), moet de adapter die 300 Ohm omzet in 75 Ohm worden ingestoken in de TV-antenne-ingang. Om een kabeluitzending te bekijken moet u de zendinstallatiekabel aansluiten op de antenne-ingang. Aangezien auto's energie emuleren en communicatielijnen ruissignalen emuleren, moet u opletten dat u uw antenne ver van deze bronnen en van metalen oppervlakken installeert, zodat de antenne goed blijft werken. Strek uw antennekabel niet langer

uit dan nodig of rol deze op. Aangezien de antennekabel op langere termijn kan worden beschadigd door regen, wind, rook of vochtigheid, moet u de antenne en apparatuur regelmatig controleren en onderhoud uitvoeren waar nodig.

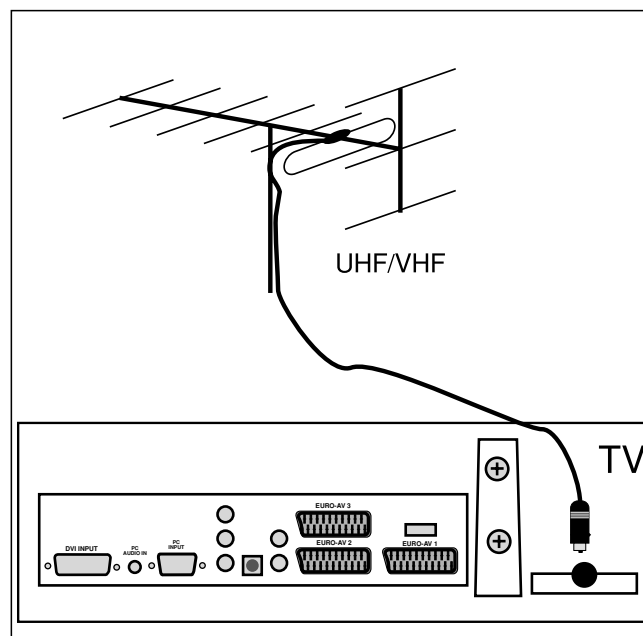



## VIDEO-, COMPUTER- EN DECODERAANSLUITING

### 1. Videorecorderaansluiting (via coaxiale kabel)

- \* Sluit de antennekabelstekker aan op de antenne-ingang
- \* Sluit de antennebus van de videorecorder (RF-bus) aan op de antenne-ingang van uw TV-toestel door middel van coaxiale kabel
- \* U kunt de videorecorder afspelen door het TV-kanaal voor videoweergave in te stellen

**Nota:** Als de beeldweergave of het volume gestoord zijn, plaats de videorecorder dan verder van het TV-toestel

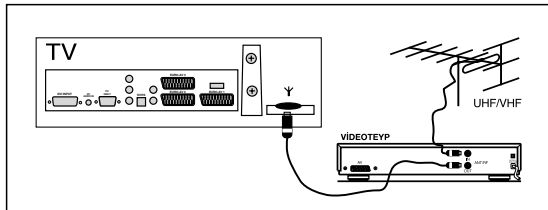

### 2. Videorecorderaansluiting (via scart-kabel)

- \* Sluit de antennekabelstekker aan op de antenne-ingang van de videorecorder
- \* Sluit de SCART-bus van de videorecorder en SCART-bus van het TV-toestel aan via de EURO SCART-kabel
- \* Druk op de "AV"-toets

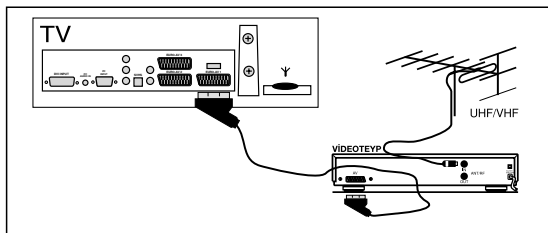

### 3. Decoderaansluiting

- \* Sluit de antennekabelstekker aan op de antenne-ingang van de decoder
- \* Sluit de antennebus van de decoder (RF-bus) aan op de antenne-ingang van uw TV-toestel door middel van coaxiale kabel
- \* U kunt de decoder gebruiken door het TV-toestel in te stellen op het uitgangskanaal van de decoder.

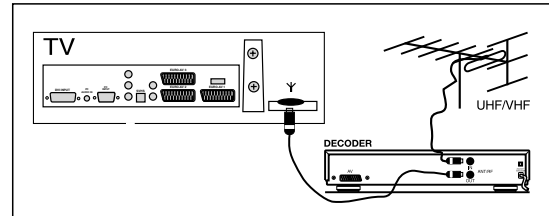

### 4. Decoderaansluiting (via SCART-kabel)

- \* Sluit de antennekabelstekker aan op de antenne-ingang van het TV-toestel
- \* Sluit de SCART-bus van de decoder aan op de SCART-bus van het TV-toestel via de EURO SCART-kabel
- \* Als u het programma invoert waar kabel-TV wordt bewaard, kunt u de uitzending gedecodeerd bekijken.

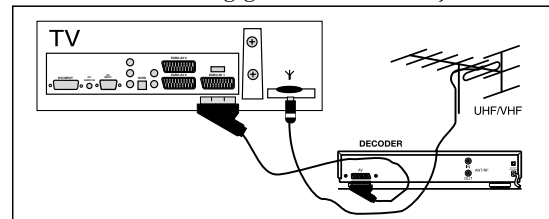

## AANSLUITING OP EXTERNE TOESTELLEN

### 5. Ontvangersaansluiting (Satellietontvanger)

Sluit de kabel van de satellietdish aan op de "LNB-IN"-ingang van de Satellietontvanger.

#### a. Met Scart-bus

\* Sluit de SCART-bus van de Satellietontvanger en de SCART-bus van uw TV op elkaar aan door middel van een EURO SCART-kabel.

\* Druk op de "AV"-toets van de afstandsbediening van het TV-toestel.

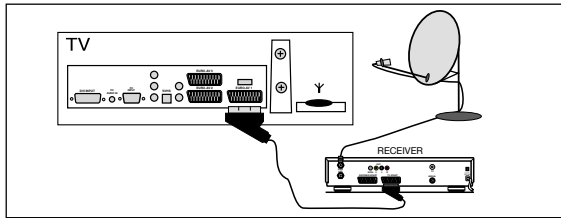

#### b. Aansluiting via de AV-ingangen aan de zijkant (optie)

\* Sluit de cinch-bussen van de Ontvanger of Camera (Video, Links Audio, Rechts Audio) aan op de bussen aan de zijkant van de TV

\* Druk op de "AV"-toets van de afstandsbediening en plaats deze in de "Side AV"-stand

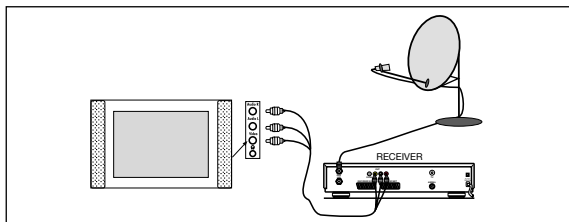

#### c. Met SVHS-bus

\* Sluit de SVHS-bus van de Ontvanger en deze van uw TV-toestel op elkaar aan door middel van de SVHS-kabel. Dit zorgt voor een beeldtransmissie

\* Sluit voor het volume de (L, R) linker en rechter cinchvolumebussen van de Ontvanger aan op de (L,R) linker en rechter ingangen van de TV door middel van een tweezijdige cinchkabel.

Druk terwijl de Ontvanger open staat op de AV-toets van het TV-toestel tot het display van de ontvanger op het scherm verschijnt.

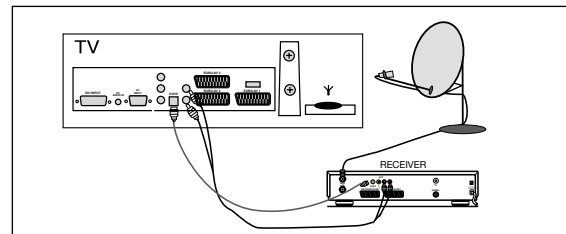

## AANSLUITING OP EXTERNE TOESTELLEN (PCI EN DVI)

### e. Component YPbPr-ingang

\* Sluit de video YPbPr-uitgangen van de DVD aan op de YPbPr-ingangen van de TV door middel van 3-weg cinchkabel.  
 \* Sluit voor het volume de Linker en Rechter (L,R) cinch audio-uitgangen van de TV aan op de Linker en Rechter (L,R) audio-ingangen van de TV met behulp van tweezijdige cinchkabel.  
 Druk terwijl de DVD aan staat op de AV-toets van de afstandsbediening en selecteer YpbPr op de LCD TV. Dit brengt videotransmissie tot stand.

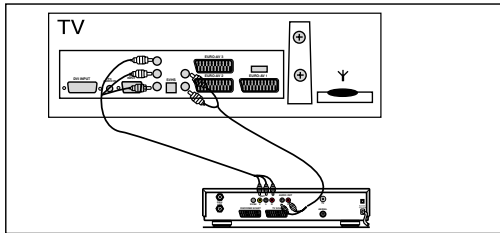

### f. Computeraansluiting (Optie)

U kunt de LCD TV gebruiken als een monitor, door de VGA-kabel van de computer aan te sluiten op de PC-bus van de TV. U kunt de aansluiting op de computer ook uitvoeren via de DVI-bus.

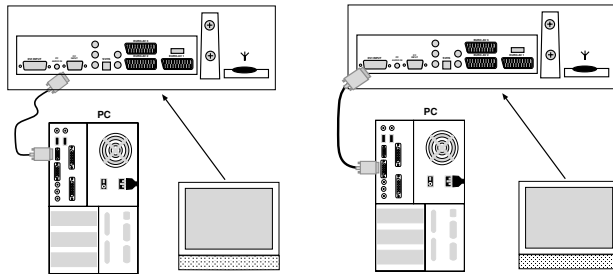

### g. DVD-aansluiting (Optie)

Met behulp van de DVI-bus kunt u uw DVD aansluiten.

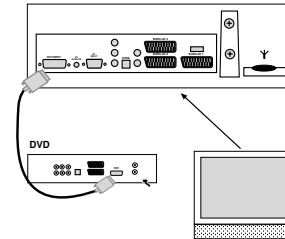

### DVI/HDMI Ondersteunde resoluties

RGB-sigitaal	Resolutie	Frequentie
1080I	1920x540	60
1080I	1920x540	50
720P 1	280x720	60
720P 1	280x720	50
576P 7	20x576	50
480P	853x480	60

**HD  
ready**

PAL-P  
NTSC-P

PC: Alle VESA-standaarden tot 1280x1024

## AAN- EN UITZETTEN

### 1. Gebruik van de TV

#### a. De TV aanzetten

Druk op de aan/uit-toets van het TV-toestel en wacht tot het wordt ingeschakeld.

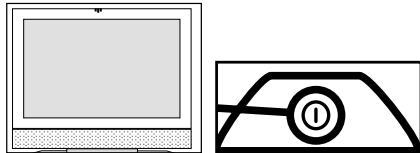

#### b. Standby-modus

Terwijl de TV op standby  staat kunt u deze inschakelen via de Voedingstoets of door op P± te drukken.

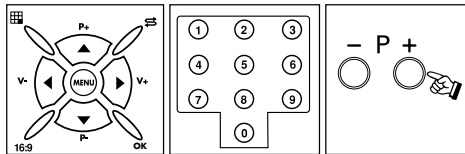

### 2. Uitzetten

#### a. De TV uitzetten

Als u de TV volledig wilt uitzetten, druk dan op de Aan/Uit-toets.

#### b. Standby-modus

Om de TV korte tijd uit te schakelen drukt u op de Standby-toets van de afstandsbediening of de TV.

Als u de TV langere tijd niet zult gebruiken, druk dan op de Aan/Uit-toets van het TV-toestel.

### 1. Programmanummersselectie

\* U kunt het gewenste programma selecteren door op de "P±"-toets van het TV-bedieningspaneel te drukken

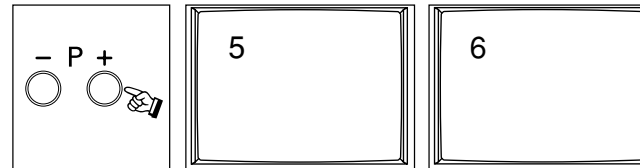

\* Als u een programma van 1 tot 9 wenst te selecteren, druk dan op de betreffende toets van de afstandsbediening

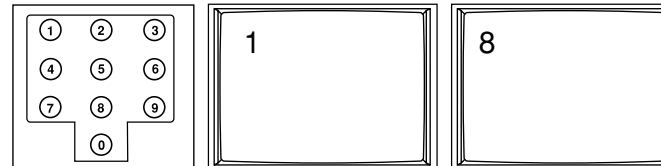

\* Voor de selectie van een programma van 10 tot 100 moet u het nummer kort indrukken op de afstandsbediening.

## TV-FUNCTIES

**Voorbeeld:** Om naar het programmanummer 100 te gaan drukt u eerst op 1. In dat geval verschijnt de boodschap "1" in de linker bovenhoek. Druk dan zonder te wachten twee maal op de "0"-toets. TV-toestel gaat over op programma nr. 100.

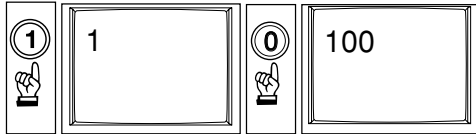

### 2. Mute (geluid dempen)



Druk voor het dempen van het geluid op de MUTE-toets van de afstandsbediening. Als u deze toets opnieuw indrukt wordt de geluidswaarde hersteld.

**3. 16:9-toets:** Deze toets dient voor het aanpassen van het beeldformaat. **4:3 Cinema, Automatic** en **16:9** zijn toegankelijk via een druk op de juiste toets.

**4. PP:** Het indrukken van deze toets laadt de audio- en videowaarden in het geheugen naar de TV. Als u de PP-toets enige tijd ingedrukt houdt, worden de huidige TV audio- en beeldwaarden bewaard als "Gebruikerwaarden" en de boodschap "Gebruikerwaarden Bewaard" verschijnt op het scherm.

**5. S/M/D-toets:** Voor stereo uitzendingen kunt u het volume wijzigen als Mono, Stereo of DUAL A, DUAL B. U kunt dit niet doen in geval van mono

uitzendingen. U kunt alleen het rekeningscherm van de uitzending zien.

**6. AV:** Om naar A/V-modus over te gaan drukt u op de AV (0)-toets van de afstandsbediening. Het Info (informatie)-menu verschijnt op het scherm. In geschikte A/V-modus laat u de toets weer los. Telkens u de AV-toets indrukt verschijnen de ingangsmodi die op uw toestel kunnen worden aangesloten en de "TV"-modus, dat is de laatste door u gestarte modus, verschijnt op het scherm. Bovendien kunt u naar TV-modus overgaan door op de 'Rode' toets te drukken in elke modus. Zolang het hoofdmenu op het scherm staat, kunt u het TV-toestel niet omschakelen op A/V-modus.

**7: Automatische uitschakeling:** De TV schakelt automatisch uit 5 minuten nadat de uitzending is geëindigd.

Nota: Als u de TV in A/V-modus laat staan, schakelt het toestel niet over op Standby na 5 minuten, zelfs als de uitzending is geëindigd.

**8. OK-toets:** In de mozaïekmodus wordt deze toets gebruikt om naar kanaal over te gaan of om de menuveranderingen te **Bevestigen** of **Annuleren**.

**9. Info-toets (I):** Het kanaalnummer, het schermformaat, de kanaalnaam (indien geschreven), audiotype en andere informatie worden hier verstrekt.

## TV-FUNCTIES

 **Swap:** Door de Swap-toets in te drukken kunt u terugkeren naar het vorige door u bekeken kanaal  
**Nota:** Als er een menu op het scherm is, verandert er niets door op Swap te drukken.

 **Mozaïek: (niet beschikbaar in dit model)** Door op de mozaïektoets te drukken verschijnt een mozaïekvenster aan de linkerkant van het scherm (vanaf uw punt).

In het aldus geopende mozaïekschermbild, als de beeldscreening klaar is, stopt de cursor bij het 8ste kleine beeldje. "V"-toets gaat naar ander klein beeldje, "V+"-toets gaat terug. Als u het programma in een klein beeld wilt bekijken, druk dan gewoon op OK.

Als u op de "V+"-toets drukt bij het 8ste beeldje, verschijnen de mozaïekbeeldjes van het 8ste beeld op het scherm. Terwijl u op het 1ste beeld staat, als u op de "V"-toets drukt, verschijnen de mozaïekbeeldjes van de vorige 8 kanalen op het scherm.

**Nota:** De mozaïekfunctie is alleen beschikbaar als uw TV-toestel in 16:9-formaat staat.

**PIP:** Sommige modellen hebben een Beeld in Beeld (PIP)-functie

Door op de PIP-toets te drukken zal de functie openen of sluiten.

**Groene toets:** Telkens u op de Groene toets drukt, verandert de hoek waar het PIP is gesitueerd.

**Rode toets:** Telkens u op de Rode toets drukt verandert de grote van het PIP in 3 stappen

**Info-toets:** Als u op de Info-toets drukt in PIP-positie, verschijnt een "Info"-menu in de linker bovenhoek. Selecteer in dit menu de "V"-toets en "PIP wind", u kunt de PIP-programma's wijzigen door op P± te drukken of AV-modusdisplay voorzien in het PIP door op de "AV"-toets te drukken. Om de programma's in het hoofdschermbild te wijzigen selecteert u "Hoofdvenster" in het "Info"-menu door op "V+" te drukken.

**Swap-toets:** Als de Swap-toets wordt ingedrukt zullen hoofdbeeld en PIP-beeld worden omgewisseld.

**Nota:** Wanneer de wijzen PC of DVI bij PIP worden geselecteerd, kunnen de afmetingen van het kader van de PIP wegens bron videoformaat en resolutie veranderen.

## TV-FUNCTIES (MENU'S)

### Toegang tot de Menu's

Door de Menu-toets in te drukken verschijnt het Hoofdmenu op het scherm, u kunt  $V_{\pm}$  indrukken om door de menu's te surfen of op OK of de "P"-toets drukken om elk menu te wijzigen.

U kunt scrollen doorheen de menuregels door op  $P_{\pm}$  te drukken of op OK of de "V+"-toets drukken om waarden te veranderen. U kunt de waarden verminderen of vermeerderen door op  $V_{\pm}$  te drukken.

### 1. INSTALLATIE (Automatisch zoeken, vinden of opnemen)

De automatische programmering voor uw toestel wordt hieronder uitgelegd. Op de volgende pagina's kunt u een uitvoerigere beschrijving vinden van de instellingen en menu's.

1. Sluit het toestel aan zoals gedefinieerd in vorig hoofdstuk en zet de TV op displaymodus

2. Druk op de "Menu"-toets van de afstandsbediening. Het hoofdmenu verschijnt op het scherm.

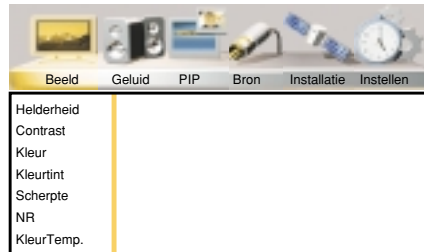

3. Verschuif het "Installatie"-menu door op de "V+"-toets te drukken.



4. Ga in het menu door op OK te drukken.

5. Ga naar de "Autom. Zoeken"-optie door op de "P"- of "V+"-toets te drukken en bevestig door op OK te drukken.



6. Selecteer het land door op de "V+"-toets te drukken, als uw land niet vermeld is, bevestig dan "Andere".

7. Ga naar de "Start"-optie door op "P-" te drukken

## TV-FUNCTIES (MENU'S)

8. Start een zoekbewerking door op de "OK"-toets te drukken. In het onderste gedeelte van het scherm verschijnt een balk om aan te geven dat de zoekbewerking werd gestart.

Doe niets tot de zoekbewerking is voltooid. Uw toestel zal de kanalen automatisch vinden en opslaan. Als de zoekbewerking voltooid is, zal de balk onderaan verdwijnen. Benoemen, programma wissen, verplaatsen en manueel kanalen zoeken worden gedefinieerd op de volgende pagina's.

### Beeldmenu:

U kunt de beeldwaarden in dit menu aanpassen.

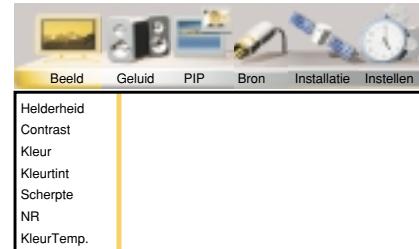

### Helderheid

U kunt de "Helderheid" aanpassen zoals hieronder gedefinieerd:

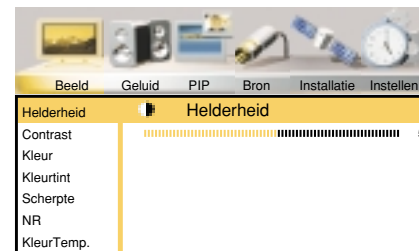

1. Ga naar de "Helderheid"-regel door op "P±" te drukken
2. Bevestig door op OK of V+ te drukken



## TV-FUNCTIES (MENU'S)

3. Stel in op een geschikte waarde door op de "V±"-toetsen te drukken.
4. U kunt terugkeren naar het "Beeld"-menu door op de MENU-toets te drukken.

### Contrast

U kunt een geschikte Contrastwaarde instellen.

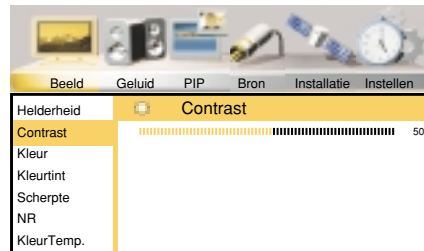

Ga naar de Contrastregel door op de "P±"-toets te drukken. Herhaal de procedure aangegeven in 2, 3 en 4 van de "Helderheid"-instelling.

### Kleur

U kunt de kleur instellen.



Ga naar de "Kleur"-regel door op "P±" te drukken. Herhaal de procedure aangegeven in 2, 3 en 4 van de "Helderheid"-instelling.

### Scherppte

U kunt de Scherppte instellen.

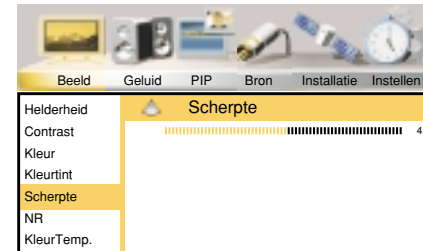

## TV-FUNCTIES (MENU'S)

Ga naar de "Scherpte"-regel door op "P±" te drukken. Herhaal de procedure aangegeven in 2, 3 en 4 van de "Helderheid"-instelling.

### Minder ruis

U kunt de slechte beeldweergave veroorzaakt door slecht signaal verbeteren met behulp van de "Ruisvermindering"-functie.

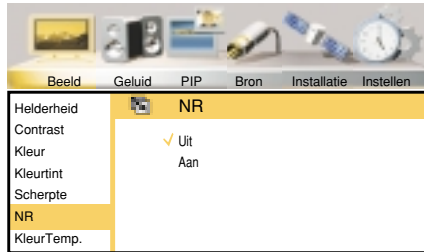

1. Druk op de "P±"-toets om naar de "Minder Ruis"-regel te gaan
2. Bevestig door op OK of V+ te drukken
3. Druk op P± om "Openen" te selecteren
4. Druk op de MENU-toets om terug te keren naar het "Beeld"-menu.

### Kleurtemperatuur

U kunt de in de fabriek ingestelde kleurwaarden selecteren

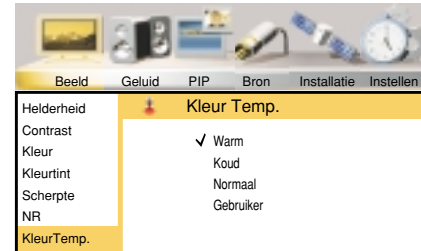

1. Druk op P± om naar de regel "Kleurtemp." te gaan
2. Bevestig door op OK of V+ te drukken
3. Selecteer de gewenste kleuroptie door op de "P±"-toetsen te drukken
4. U kunt terugkeren naar het "Beeld"-menu door op de MENU-toets te drukken

## TV-FUNCTIES (MENU'S)

### Geluidsmenu

1. Ga naar het Hoofdmenu door op de Menu-toets te drukken
2. Ga naar het "Volume"-menu via de "V+"-toets
3. Ga naar het Volumesubmenu door op OK of P- te drukken

U kunt de volume-instellingen volgens uw wensen aanpassen:



1. Ga naar de Volumeregel door op de "P±"-toets te drukken.

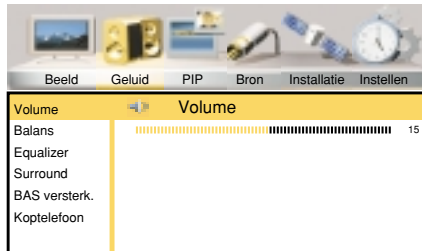

2. Bevestig door op OK of V+ te drukken
3. Stel in op geschikte waarden door op de "V±"-toetsen te drukken
4. U kunt terugkeren naar het "Volume"-menu door op de MENU-toets te drukken

### Balans

U kunt de balans aanpassen (de volumesterkteverhouding tussen de luidsprekers)

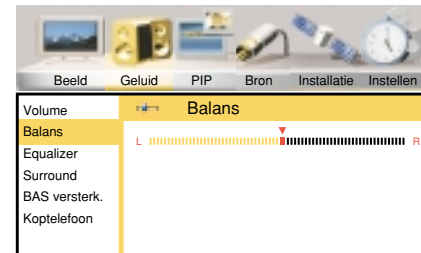

Ga naar de "Balans"-regel door op "P±" te drukken. Herhaal de "Volume-instellingsprocedure" N°. 2, 3 en 4.

## TV-FUNCTIES (MENU'S)

### Equalizer

4. Equalizer (Direct, Film, Music, Speech)-modusaanpassingen kunnen worden uitgevoerd

1. Druk op P± om naar de Equalizerregel te gaan

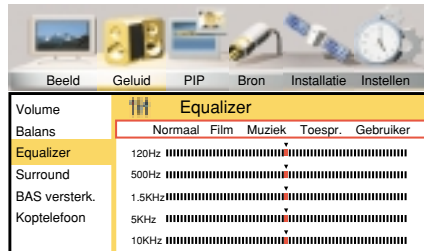

2. Druk op OK of V+ om te bevestigen
3. Ga naar de gewenste Equalizermodus voor instelling door op de "V±"-toetsen te drukken
4. Ga naar de gewenste frequentieregel voor instelling door op de "V±"-toetsen te drukken
5. Stel in op de geschikte waarde via "V±"-toetsen
6. Herhaal procedures 4 en 5 voor de andere frequenties
7. Als u op de "P-"-toets drukt na de onderste frequentieregel, krijgt u toegang tot de Equalizermodiregel. Als u de andere modi wenst in te stellen, herhaal dan stappen 2 en 6.
8. U kunt terugkeren naar het "Volume"-menu door op de MENU-toets te drukken

### Surround

U kunt het Surround Sound-effect activeren of deactiveren

1. Ga naar de Surround-regel door op de "P±"-toets te drukken

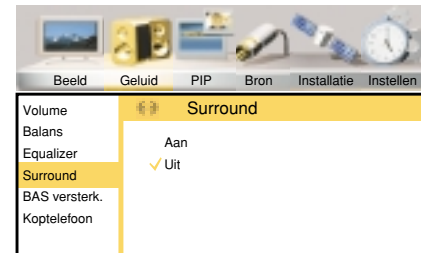

2. Bevestig door op OK of V+ te drukken
3. Selecteer 'Openen' via "P±"-toetsen
4. U kunt terugkeren naar het "Geluid"-menu door op de MENU-toets te drukken

### Bass Effect

U kunt de Bass Effect-functie activeren of deactiveren



## TV-FUNCTIES (MENU'S)

1. Druk op de "P±"-toets om naar de "Bass Effect"-regel te gaan
2. Bevestig door op OK of V+ te drukken
3. Selecteer de "Openen"-optie door op de "P±"-toetsen te drukken
4. U kunt terugkeren naar het "Geluid"-menu door op de MENU-toets te drukken

### Hoofdtelefoon

U kunt het hoofdtelefoongeluid versterken of verzwakken

1. Ga naar de Hoofdtelefoon-regel door op P± te drukken

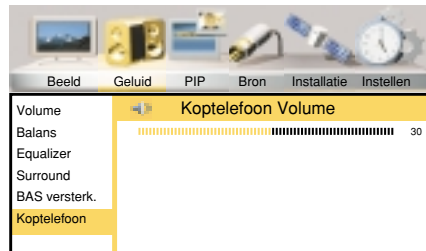

2. Bevestig door op OK of V+ te drukken
3. Stel de gepaste waarde in door op de MENU-toets te drukken
4. U kunt terugkeren naar het Geluid-menu door op de MENU-toets te drukken

### PIP-menu

1. Ga naar het Hoofdmenu door op de Menu-toets te drukken
2. Druk op V+ om toegang te krijgen tot het PIP-menu
3. Ga naar het PIP-submenu door op OK of P- te drukken

### PIP (Beeld in Beeld)-modus

U kunt het scherm of mozaïekscherf activeren of deactiveren

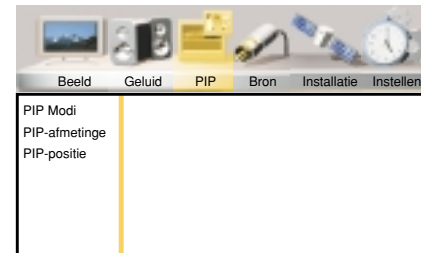

### Een PIP-scherf openen

1. Ga naar de PIP-modusregel door op P± te drukken
2. Bevestig door op OK of V+ te drukken

## TV-FUNCTIES (MENU'S)

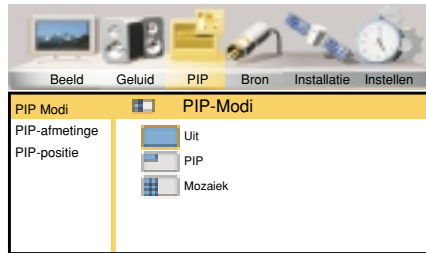

3. Selecteer de PIP-optie door op de "P±"-toetsen te drukken
4. U kunt terugkeren naar het PIP-menu door op de MENU-toets te drukken

### PIP-formaat

In dit menu kunt u het PIP-formaat selecteren uit 3 verschillende opties

1. Druk op P± om naar de PIP-regel te gaan



2. Bevestig door op OK of V+ te drukken

3. Selecteer het geschikte PIP-formaat door op de "P±"-toetsen te drukken
4. U kunt terugkeren naar het PIP-menu door op de MENU-toets te drukken

### PIP-positie

U kunt de PIP-positie aanpassen op de TV

1. Druk op P± om naar de PIP-positieregel te gaan

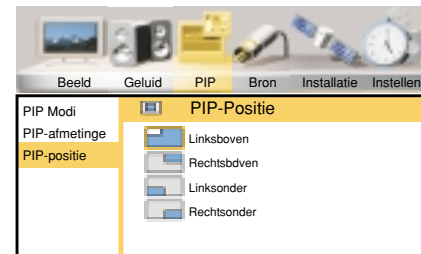

2. Bevestig door op OK of V+ te drukken
3. Selecteer de geschikte PIP-positie door op de "P±"-toetsen te drukken
4. U kunt terugkeren naar het PIP-menu door op de MENU-toets te drukken

## TV-FUNCTIES (MENU'S)

### Bron-menu

1. Ga naar het Hoofdmenu door op de Menu-toets te drukken
  2. Ga naar het Bron-menu door op V+ te drukken
  3. Ga naar het Bron-submenu door op OK of P- te drukken
- U kunt de extern toestel (AV)-modi selecteren in dit menu

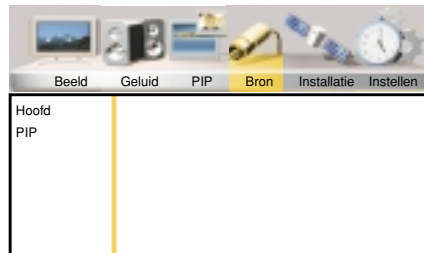

### Hoofdvenster

- U kunt de A/V-modi selecteren voor het hoofdscherm
1. Ga naar de Hoofdvensterregel door op P± te drukken

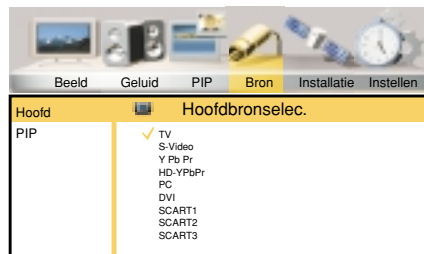

2. Bevestig door op OK of V+ te drukken
3. Druk op P± om de AV-modus te selecteren waarop het gewenste toestel is aangesloten
4. Druk op de MENU-toets om terug te keren naar het "Bron"-menu.

### PIP-venster

U kunt de A/V-modi selecteren voor het PIP-scherm



1. Ga naar de PIP-vensterregel door op P± te drukken
2. Bevestig door op OK of V+ te drukken
3. Selecteer de A/V-modus van het toestel dat u wenst te gebruiken door op P± te drukken
4. U kunt terugkeren naar het "Bron"-menu door op de MENU-toets te drukken

## TV-FUNCTIES (MENU'S)

### Installatiemenu

1. Druk op de Menu-toets om naar het Hoofdmenu te gaan
2. Ga naar het Installatiemenu door op de "V+"-toets te drukken
3. Ga naar het Installatiesubmenu door op OK of P- te drukken

### Kanaaltabel

In dit menu kunt u kanalen wissen, scrollen, benoemen en vergrendelen.

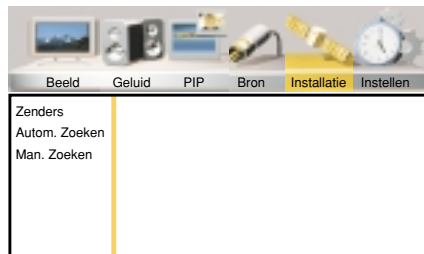

### Kanalen wissen

1. Druk op P± om naar de Kanaaltabelregel te gaan
2. Bevestig door op OK of V+ te drukken

TV-zender			
Program.	Kanaal	Frequent.	Lock
17	—	266,00	
18	—	273,00	
19	—	280,00	
20	—	294,00	
21	—	303,00	

Wissen Verplaat Naam Lock

3. Laat het te wissen kanaal oplichten met behulp van de "P±"-toetsen
4. Wis het kanaal door op de Rode toets te drukken
5. U kunt terugkeren naar het Kanaaltabelmenu door op de Menu-toets te drukken.



## TV-FUNCTIES (MENU'S)

### Kanaal verplaatsen

1. Laat de Kanaaltabelregel oplichten door op P± te drukken
2. Bevestig door op OK of V+ te drukken

TV-zender			
Program.	Kanaal	Frequent.	Lock
17	—	266,00	
18	—	273,00	
19	—	280,00	
20	—	294,00	
21	—	303,00	

Wissen Verplaatst Naam Lock

3. Laat het te verplaatsen kanaal oplichten met behulp van de "P±"-toetsen
4. Druk op de Groene toets
5. Laat de regel oplichten waarnaar het kanaal moet worden verplaatst met behulp van de "P±"-toetsen
6. Eindig de verplaatsing door op de Groene toets te drukken
7. U kunt terugkeren naar het Kanaaltabelmenu door op de MENU-toets te drukken

### Kanaalbenoeming

1. Ga naar de Kanaaltabelregel door op P± te drukken
2. Bevestig door op OK of V+ te drukken

TV-zender			
Program.	Kanaal	Frequent.	Lock
17	—	266,00	
18	—	273,00	
19	—	280,00	
20	—	294,00	
21	—	303,00	

Wissen Verplaatst Naam Lock

3. Laat het te benoemen kanaal oplichten door op P+ te drukken
4. Druk op de gele toets
5. Typ de letter door op P± te drukken
6. Ga naar de volgende letter door op de "V+"-toets te drukken
7. Voer stappen 5 en 6 uit tot de letter is getypt
8. Voltooi de benoeming door op de Gele toets te drukken
9. U kunt terugkeren naar het Kanaaltabelmenu door op de MENU-toets te drukken

## TV-FUNCTIES (MENU'S)

### Kanaalvergrendeling

De in dit menu vergrendelde kanalen zijn niet zichtbaar als P± wordt ingedrukt. Als u het kanaalnummer rechtstreeks probeert in te voeren, moet u het "wachtwoord" invoeren.

1. Ga naar de Kanaaltabelregel door op P± te drukken
2. Bevestig door op OK of V+ te drukken

TV-zender			
Program.	Kanaal	Frequent.	Lock
17	—	266,00	
18	—	273,00	
19	—	280,00	
20	—	294,00	
21	—	303,00	

Wissen Verplaatst Naam Lock

3. Laat het kanaal oplichten door op P± te drukken
4. Druk op de blauwe toets
5. Voer het wachtwoord in binnen het op het scherm verschijnende menu. Het wachtwoord wordt in de fabriek ingesteld als "00000". Om de vergrendelfunctie te annuleren moet u stappen 3, 4 en 5 herhalen.
6. Druk op de menutoets om terug te keren naar het "Kanaaltabel"-menu.

### Automatisch zoeken

1. Druk op de "P-"toets om naar de optie Automatisch Zoeken te gaan en bevestig door op OK te drukken

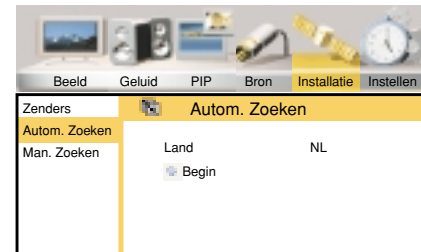

2. Druk op V+ om het land te selecteren, als er geen referentie is voor land, selecteer dan Andere.
3. Druk op de "P-"toets om naar de "Start"-optie te gaan
4. Start Automatisch Zoeken door op OK te drukken. Onder het scherm verschijnt de zoekbalk. Doe niets tot de zoekbewerking is voltooid. Uw toestel zal de kanalen automatisch vinden en opslaan.

**Waarschuwing:** Dit zal de eerder opgeslagen kanalen wissen

## TV-FUNCTIES (MENU'S)

### Manueel zoeken

In dit menu kunt u kanalen instellen en fijnafstemmen

1. U krijgt toegang tot de optie Manueel Zoeken door op P- te drukken en bevestigt met OK.

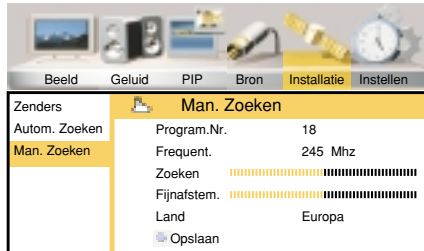

2. U krijgt toegang tot de "Land"-regel door op de "P-"-knop te drukken en u kunt het land selecteren door op V± te drukken (Deze optie moet als Europa worden ingesteld behalve voor Frankrijk)

3. Ga naar de "Programmanr."-regel door op P± te drukken

4. Specificeer het programmanummer door op de "V+"-toets te drukken

5.

a.1. Ga naar de "Frequentie"-optie door op "P-" te drukken

a.2. Voer de frequentie in van het kanaal dat u wilt vinden via de cijfertoetsen 0....9

OF

b.1. Ga naar de ZOEK-optie door op de "P-"-toets te drukken

b.2. Start het ZOEKEN door op de "V+"-toets te drukken en ga verder tot u het vereiste kanaal vindt, blijf de "V+"-toets indrukken.

6. Ga naar de Fijnafstemmingsregel door op P+ te drukken en voer fijnafstemming uit indien nodig met behulp van V±

7. Ga naar Registreren-regel door op P± te drukken en sla de actie op door op de OK-toets te drukken

8. Druk op de MENU-toets om terug te keren naar het "Kanaaltabel"-menu.

## TV-FUNCTIES (MENU'S)

### Instellingenmenu

1. Ga naar het Hoofdmenu door op de Menu-toets te drukken
2. Ga naar het "Instellingen"-menu via de "V+"-toets
3. Ga naar het Instellingen-submenu door op OK en P- te drukken

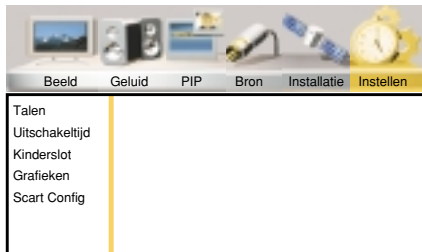

### Taal

In dit menu kunt u de Menutaal wijzigen.

1. Ga naar de Taal-regel door op de "P±"-toets te drukken
2. Bevestig door op OK of V+ te drukken

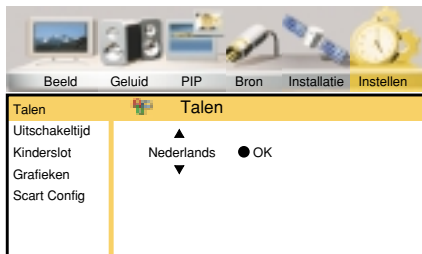

3. Selecteer de taal via P± en druk op V+ om toegang te krijgen tot de OK-regel.
4. Laat het toestel de invoer opslaan door op OK te drukken
5. Druk op de MENU-toets om terug te keren naar het "Instellingen"-menu als u dat wenst.

### Sleep timer

U kunt uw toestel instellen op automatische uitschakeling.

1. Ga naar de "Sleep Timer"-lijn door op de "P±"-toets te drukken



2. Bevestig door op OK of V+ te drukken
3. Selecteer het tijdhoofdstuk voor afsluiting door op de "P±"-toetsen te drukken
4. U kan ook op de MENU-toets drukken om terug te keren naar het "Instellingen"-menu.

## TV-FUNCTIES (MENU'S)

### Parental Lock

U kunt het Kinderslot activeren

1. Ga naar de "Kinderslot"-regel door op "P±" te drukken

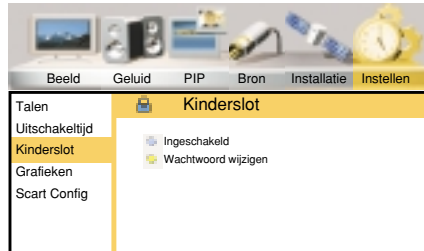

2. Bevestig door op OK of V+ te drukken
3. Ga naar de "Wachtwoord wijzigen"-regel via de "P±"-toetsen
4. Bevestig door op OK te drukken en voer een wachtwoord in het wachtwoordmenu in dat gemakkelijk te onthouden moet zijn
5. Voer het wachtwoord opnieuw in volgens de instructies in het menu
6. Ga naar de "Vergrendeling"-regel door op "P±" te drukken
7. Bevestig door op OK te drukken en voer het Wachtwoord in het wachtwoordmenu in. Kinderslot is nu gedeactiveerd. Uw toestel zal vragen naar een wachtwoord tijdens het openen en zal niet starten als het wachtwoord niet correct wordt ingevoerd.

**NOTA:** Als u het kinderslot vergeet, typ dan 1-9-2-3-0 op de afstandsbediening. Als u het wachtwoord wilt wijzigen, zal de TV een wachtwoord vragen, u kunt een nieuw wachtwoord creëren door dit nummer opnieuw in te voeren.

8. Door de MENU-toets in te drukken kunt u terugkeren naar het "Instellingen"-menu

### Grafieken

Uw TV-toestel kan automatisch grafieken instellen voor PCI- modus.

1. Ga naar de Grafieken-regel door op de "P±"-toets te drukken



2. Bevestig door op OK of V+ te drukken
3. Start Autom. Instelling door op OK te drukken
4. U kunt terugkeren naar het Instellingen-menu door op de MENU-toets te drukken

## TV-FUNCTIES (MENU'S)

### SCART-configuratie

U kunt de SCART-ingangen configureren.

1. Ga naar de SCART Config.-regel door op P± te drukken

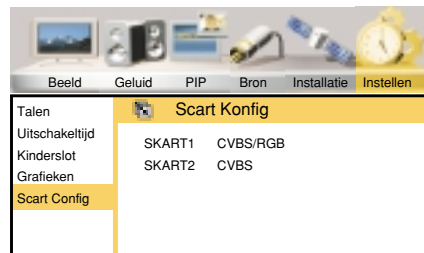

2. Bevestig door op OK of V+ te drukken
3. Selecteer de in te stellen SCART-ingang via P±4. Selecteer de configuratie volgens de externe uitgang van uw TV met de "V+/V-"-toets als u Scart1 en Scart2 aansluit.
5. U kunt terugkeren naar het Instellingen-menu door op de MENU-toets te drukken

## TELETEKST

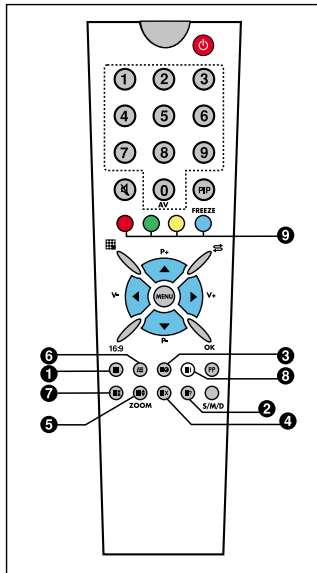



1. Teletekst-toets
2. Onthullen (Verbergen)-toets
3. Teletekst timer-toets
4. Annuleren (updating)-toets
5. Grootte (paginavergroting)-toets
6. Mix (Gemengde teletekst- en TV-toets)
7. Hold (Subpagina vasthouden)-toets
8. Index (Thuispagina)-toets
9. Kleur (rood, groen, geel, blauw)-toets

### Teletekstmodus

Als het kanaal een teletekstuitzending heeft, kunt u verschillende acties uitvoeren door over te gaan naar teletekstmodus

**1. Teletekst:** : Schakelt om naar teletekstuitzending in het huidige kanaal. Twee maal indrukken zorgt voor overgang naar een dubbele teletekstpagina. Als u de

 SWAP-toets indrukt terwijl in deze modus, blijft de eerste pagina vast, u kunt teletekstacties ondernemen in de 2de pagina. Een 3de keer drukken zorgt voor overgang naar TV-uitzending.

**2. Onthullen/Verbergen:** : In teletekst zorgt dit voor onthullen of verbergen van enige informatie in de tekstuitzending

**3. Teleteksttimer:** : Geeft de tijd weer genomen van de teletekst van het kanaal terwijl in TV-modus in de rechter bovenhoek van het scherm.

**NOTA:** Sommige modellen hebben teletekst-Tijdopnemer geen eigenschap.

**4. Annuleren (updating):** : Terwijl in teletekstmodus brengt het indrukken van deze toets de TV-uitzending terug. Maar teletekst is nog altijd actief en als een nieuw paginanummer wordt ingevoerd, gaat pagina zoeken verder. Als de vereiste pagina wordt bereikt, verschijnt een boodschap die het paginanummer toont op het scherm. Als u deze toets nogmaals indrukt, zal de teletekstpagina verschijnen.

**5. Grootte (paginavergroting)** : Deze toets wordt gebruikt voor weergave van de teletekstpagina in 3 verschillende formaten. Dit brengt de weergave in

## TELETEKST

normale formaten, bovenste gedeelte in dubbel formaat of onderste deel in dubbel formaat

**6. Mix (Gemengde TV- en Teletekstuitzending)**  : U kunt de TV- en Teletekstuitzending naast elkaar weergeven.

**7. Vasthouden (subpagina vasthouden):**  : Als er subpagina's van een teletekstpagina zijn, worden deze subpagina's weergegeven met bepaalde tijdsintervallen. In dit geval wordt deze toets gebruikt om gelijk welke pagina permanent op het scherm te houden. Als de pagina wordt in stand gehouden door op "HOLD" te drukken, verschijnt het VASTHOUDEN-icoontje in de linker bovenhoek van de teletekstpagina.

**8. Index (Thuispagina):**  Deze toets verschaft rechtstreekse toegang tot de indexpagina van Teletekst.

### 9. Kleurtoetsen (ROOD/GROEN/GEEL/BLAUW)

Deze vier gekleurde teksttoetsen zorgen voor een gemakkelijkere aftasting van de teletekstinformatie. Als u de MENU-toets indrukt terwijl deze modus aan staat, veranderen de kleuropties en u krijgt toegang tot de vereiste optie met de kleurtoetsen.

### Voorbeeld

druk op Rode knop om TV info te bekijken

Druk op Groene knop om sport info te bekijken

Druk op Gele knop om het nieuws te bekijken

Druk op Blauwe knop om info over weer te zien

↓  
TV GIDS

↓  
SPORT

↓  
NIEUWS



↓  
WEER

(Bovenstaande informatie dient als voorbeeld, dergelijke informatie kan veranderen afhankelijk van de betreffende pagina)



## VOORALEER U HULP VAN EEN SERVICECENTER INROEPT

Als er een probleem is in beeld en geluid, vergelijk dan met de hieronder opgesomde "symptomen" en zoek een remedie via de onderstaande aanbevelingen. Als het probleem blijft bestaan, moet u een beroep doen op een **erkend servicecenter**

Symptoom	Aanbeveling
Geen beeld Geen licht op het scherm Geen geluid	<ul style="list-style-type: none"><li>• Sluit uw TV aan op een werkend stopcontact</li><li>• Druk op de AAN/UIT-toets van de TV</li><li>• Als de standby-indicator oplicht, druk dan op de programmanummers van de afstandsbediening of "P±"-toetsen van de TV</li></ul>
Geen of zwak beeld Geen licht op het scherm Normaal geluid	<ul style="list-style-type: none"><li>• Controleer de antenne</li><li>• Controleer helderheid, kleur of contrast</li><li>• Controleer de video-ingang</li><li>• Controleer de VGA-kabel in geval van gebruik van een monitor</li></ul>
Beeld is normaal Geen geluid	<ul style="list-style-type: none"><li>• Als het Mute-symbool  op het scherm verschijnt, druk dan nogmaals op de Mute-toets  van de afstandsbediening</li><li>• Verhoog het geluidsniveau op het TV-toestel of de afstandsbediening</li></ul>
Er is geen kleur in de kleuruitzending of de kleuren zijn niet normaal	<ul style="list-style-type: none"><li>• Controleer de kleurinstelling</li><li>• Voer fijnafstemming uit voor een zuiverdere weergave</li></ul>
Beeld vertoont sneeuw of er is ruis aanwezig Er zijn stippellijnen of lijnen aanwezig	<ul style="list-style-type: none"><li>• Fijnafstemming</li><li>• Controleer de antenne</li></ul>
Dubbel beeld of schaduw	<ul style="list-style-type: none"><li>• Dit kan veroorzaakt worden door interne ruis (bijvoorbeeld voertuigen, neonlampen, haardrogers enz.) Zet de antennerichting op minimale ruis</li><li>• De aanpalende gebouwen kunnen ook enige weerspiegelingen veroorzaken. U kunt het beeld corrigeren door de antenne omhoog te brengen</li></ul>
Er is geen beeldweergave in de DVI- of PC-modus	<ul style="list-style-type: none"><li>• Controleer of het toestel in de correcte modus staat. Controleer de externe DVI- of VGA-kabel</li></ul>

## TECHNISCHE GEGEVENS

Schermgrootte	32" 16:9
Standaardformaat	82 cm
Stroomverbruik	155 W
Bedrijfsspanning	230 V (AC) 50 Hz
TV-systeem	MULTI SYSTEM / NTSC PLAYBACK
Band	VHF I kanaal 2 – 4 VHF III kanaal 5 – 12 UHF kanaal 21 – 69 S-kanaal S1 – S41
Antenne-ingang	75 Ohm standaard antennebus
Programmacapaciteit	100 + AV
Beeldbuis	TFT LCD-paneel 1366 x 768 resolutie
Geluidsuitgangsvermogen RMS	2 x 10 W

