

MAGNUM

LCD 3252

MANUEL D'INSTRUCTIONS

065 001 048 161

TABLE DES MATIÈRES

CHER UTILISATEUR	3
CONSIGNES DE SÉCURITÉ	4
DESCRIPTION DE VOTRE TV	5
TÉLÉCOMMANDE	6
CONNEXION DE L'ANTENNE	8
CONNEXION D'UN MAGNÉTOSCOPE, D'UN ORDINATEUR ET D'UN DÉCODEUR	9
CONNEXION À D'AUTRES APPAREILS	10
CONNEXION À D'AUTRES APPAREILS (PC ET DVI)	11
MISE SOUS/HORS TENSION	12
FONCTIONS DE LA TV	13
FONCTIONS DE LA TV (MENUS)	15
TÉLÉTEXTE	31
GUIDE DE DÉPANNAGE	33
CARACTÉRISTIQUES TECHNIQUES	34

CHER UTILISATEUR

Félicitations !

Vous avez fait un excellent choix. Votre nouvelle TV LCD vous procurera entière satisfaction. Toutefois, veuillez lire attentivement ce manuel avant toute installation ou utilisation. Conservez-le pour pouvoir vous y référer ultérieurement.

Fonctions de votre TV

- * Votre TV LCD est un téléviseur couleur équipé d'une télécommande.
- * Les menus OSD (affichage à l'écran) vous permettent d'effectuer tous les réglages audio et vidéo.
- * Il est possible de choisir la langue des menus.
- * Vous pouvez mémoriser jusqu'à 100 chaînes sur les bandes VHF, UHF et S.
- * Votre TV peut recevoir des émissions câblées.
- * La fonction de recherche automatique des chaînes vous permet de trouver aisément les chaînes désirées, de les mémoriser et de les nommer (ATS).
- * Votre TV possède une fonction d'arrêt automatique dont la temporisation peut être réglée par intervalles de 15 minutes et jusqu'à 90 minutes.
- * Elle passe automatiquement en mode de veille 5 minutes après la fin des émissions (arrêt automatique).
- * Elle peut également servir d'écran d'ordinateur.

CONSIGNES DE SÉCURITÉ

Avertissement

Afin de prévenir tout risque de court-circuit ou d'incendie, n'exposez pas votre TV à la pluie ou à l'humidité.

* Votre TV est un appareil à haute tension.

Ne démontez pas le panneau arrière.

* Au besoin, faites appel à un technicien agréé.



Précautions

* Branchez votre TV sur une alimentation secteur de 220 V AC 50 Hz.

* Mettez immédiatement votre TV hors tension, débranchez la fiche de la prise secteur et appelez un technicien si un corps étranger ou un liquide s'infiltré dans l'appareil.

* Ne tirez pas sur le cordon d'alimentation pour débrancher la fiche. Saisissez et tirez la fiche elle-même.



Mise en place

* Ne placez pas votre TV à proximité d'une source de chaleur ou dans un endroit poussiéreux, soumis à des vibrations mécaniques et à la lumière directe du soleil.

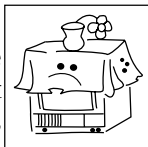

* Pour prévenir toute surchauffe, laissez un espace libre autour de votre TV comme illustré ci-dessous. Ne la couvrez en aucun cas.

* Ne déposez aucun récipient rempli d'eau, tel qu'un vase, sur votre TV.

* Ne placez aucune source potentielle d'incendie sur ou à proximité de votre TV.

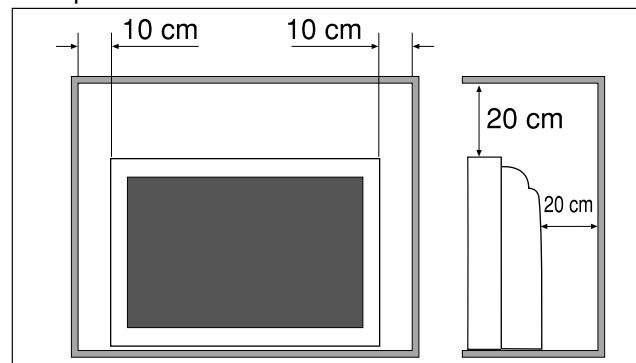

Nettoyage

Nettoyez votre TV avec un chiffon légèrement humide. N'utilisez aucun nettoyant chimique ou mécanique susceptible d'abîmer la peinture extérieure.

Remballage

Conservez la boîte en carton d'origine et les matériaux d'emballage afin de pouvoir les réutiliser au besoin.

DESCRIPTION DE VOTRE TV

FACE AVANT

1. Touche ON/OFF (Mise sous/hors tension)
2. Capteur infrarouge et afficheur LED
3. Haut-parleur
4. P + - Touches P± (Chaîne précédente/suivante)
5. \triangleleft + \triangleright Touches V± (Augmentation/Diminution du volume)
6. Touche MENU
7. Touche SOURCE (Touche de sélection AV)
8. Touche VEILLE
9. Prise pour écouteurs

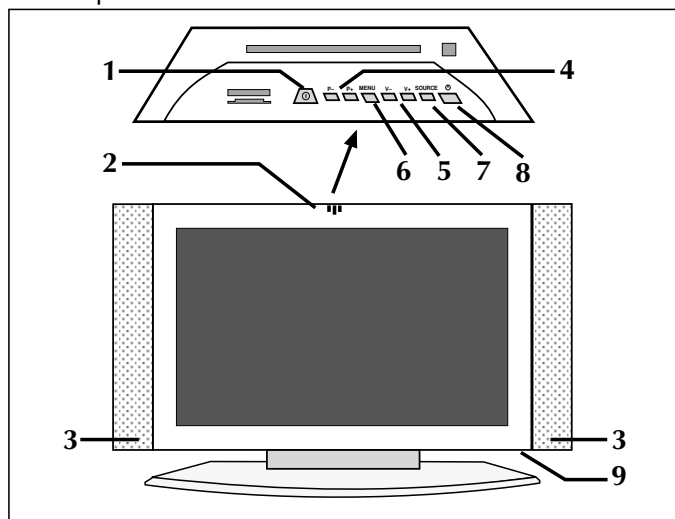

Panneau arrière

10. Entrée antenne
11. Entrées PÉRITEL (pour connecter un ordinateur, un décodeur, un magnétoscope, etc. à votre TV.)
12. Entrées audio YPbPr et SVHS
13. Entrée SVHS
14. Entrées YPbPr
15. Entrée PC (en option)
16. Entrée audio PC
17. Entrée DVI (en option)

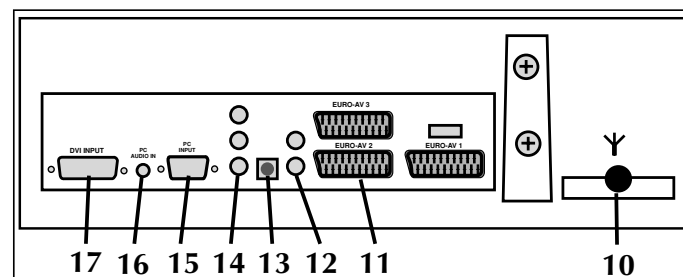

TÉLÉCOMMANDE

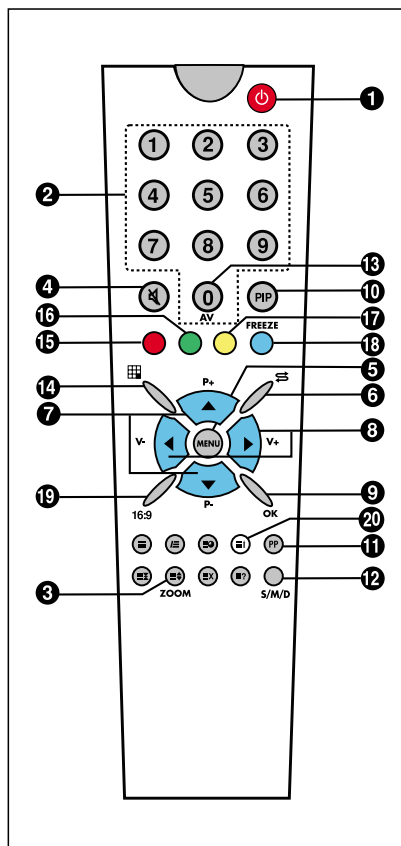

1. Touche VEILLE
 2. Pavé numérique (sélection directe d'une chaîne)
 3. Touche ZOOM (sans fonction)
 4. Touche de mise en sourdine
 5. Touche MENU (sélection du menu)
 6. Touche de permutation
 7. Touches P± (chaîne précédente/suivante en mode TV, page précédente/suivante en mode Télétexte ou navigation dans les menus)
 8. Touches V± (augmentation et diminution du volume et réglage dans les menus)
 9. Touche OK (changement de chaîne en mode mosaïque, confirmation ou d'annulation dans les menus)
 10. Touche PIP (sur certains modèles)
 11. Touche PP (réglages utilisateur)
 12. Touche S/M/D (sélection audio DUAL A, DUAL B, Stéréo, Mono)
 13. Touche AV
 14. Touche MOSAÏQUE (affichage mosaïque) **(non disponible dans ce modèle)**
 15. Touche rouge (pour effectuer un zoom avant ou arrière sur la fenêtre PIP sur les modèles munis de cette fonction, pour quitter le mode DVI ou PC en mode TV)
 16. Touche verte (pour déplacer la fenêtre PIP d'un coin à l'autre sur les modèles munis de cette fonction, pour passer du mode TV au mode PC)
 17. Touche jaune (pour passer du mode TV au mode DVI)
 18. Touche bleue (arrêt sur image)
 19. Touche 16:9 (sélection du format d'affichage)
 20. Touche INFO (informations sur la chaîne à l'écran)
- Remarque :** Pour de plus amples informations sur les autres fonctions des touches décrites dans les menus, référez-vous à l'illustration de la télécommande reprise à la section TÉLÉTEXTE.

TÉLÉCOMMANDE



Ne laissez jamais tomber la télécommande.



Ne démontez jamais la télécommande.



N'appuyez jamais sur 2 touches de la télécommande en même temps.



Retirez les piles en cas de non-utilisation prolongée.

Remarque : Votre télécommande fonctionne jusqu'à une distance de 7 m et selon un angle de 30° de la TV.

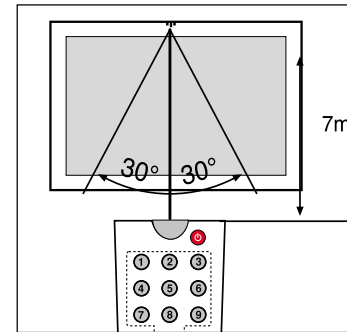

Mise en place des piles (1,5 V AAA x 2)

* Ouvrez le couvercle du compartiment des piles en suivant le sens de la flèche.

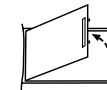

* Placez les piles en respectant la polarité.

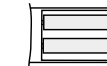

* Refermez le compartiment.

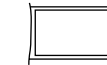

CONNEXION DE L'ANTENNE

Connexion de l'antenne

Sélectionnez tout d'abord l'antenne adéquate. Votre TV est compatible avec les antennes suivantes :

- * Antenne VHF
- * Antenne combinée VHF/UHF
- * Antenne UHF

Pour connecter l'une de ces antennes à votre TV, débranchez votre TV de l'alimentation secteur et utilisez un câble coaxial rond de 75 ohms.

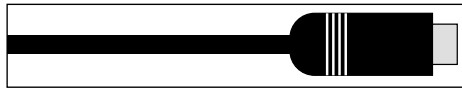

Si vous utilisez un câble de 300 ohms (câble plat à deux conducteurs), connectez un adaptateur de conversion 300 ohms/75 ohms à l'entrée pour antenne de la TV. Pour regarder des émissions câblées, connectez la sortie du décodeur à l'entrée antenne. Les véhicules à moteur émettent de l'énergie et les lignes de communications, des interférences. Pour une utilisation optimale, veillez donc à éloigner votre antenne des ceux-ci et de toute surface métallique. N'étirez pas votre câble d'antenne plus que nécessaire

et ne l'enroulez pas. Avec le temps, le câble de l'antenne peut se détériorer à cause de la pluie, du vent, de la fumée ou de l'humidité. Vérifiez dès lors régulièrement l'antenne et son équipement et effectuez un entretien le cas échéant.

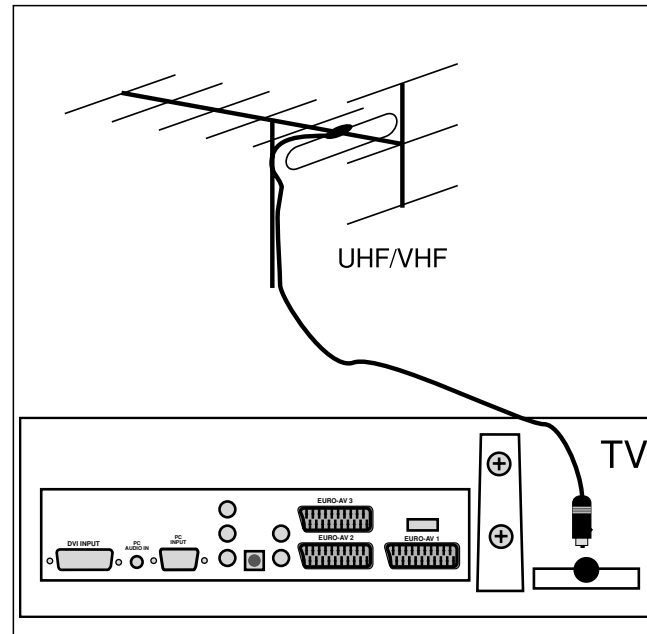

CONNEXION D'UN MAGNÉTOSCOPE, D'UN ORDINATEUR ET D'UN DÉCODEUR

1. Connexion d'un magnétoSCOPE (avec un câble coaxial)

- * Connectez la fiche du câble d'antenne à l'entrée antenne.
- * Connectez la sortie antenne du magnétoSCOPE (sortie RF) à l'entrée antenne de votre TV au moyen d'un câble coaxial.
- * Réglez votre TV sur le canal de sortie vidéo.

Remarque : Si l'image ou le son est de mauvaise qualité, éloignez le magnétoSCOPE de la TV.

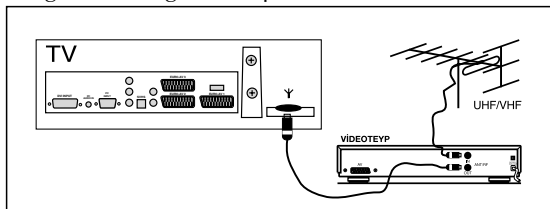

2. Connexion d'un magnétoSCOPE (avec un câble PÉRITEL)

- * Connectez la fiche du câble d'antenne à l'entrée antenne du magnétoSCOPE.
- * Connectez la sortie PÉRITEL du magnétoSCOPE à l'entrée PÉRITEL de votre TV au moyen d'un câble PÉRITEL.
- * Appuyez sur la touche AV.

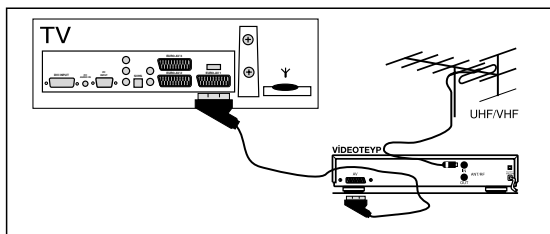

3. Connexion d'un décodeur

- * Connectez la fiche du câble d'antenne à l'entrée antenne du décodeur.
- * Connectez la sortie antenne du décodeur (sortie RF) à l'entrée antenne de votre TV au moyen d'un câble coaxial.
- * Réglez votre TV sur le canal de sortie du décodeur.

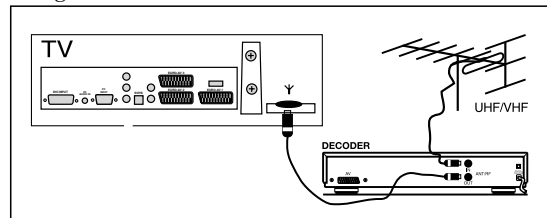

4. Connexion d'un décodeur (avec un câble PÉRITEL)

- * Connectez la fiche du câble d'antenne à l'entrée antenne de votre TV.
- * Connectez la sortie PÉRITEL du décodeur à l'entrée PÉRITEL de votre TV au moyen d'un câble PÉRITEL.
- * Réglez votre TV sur le canal sur lequel vous avez mémorisé la chaîne câblée de votre choix afin de regarder les émissions décodées.

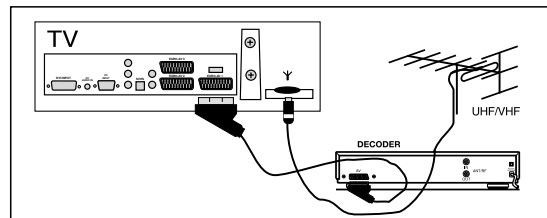

CONNEXION À D'AUTRES APPAREILS

5. Connexion d'un récepteur (récepteur satellite)

Connectez le câble de l'antenne satellite à l'entrée LNB-IN du récepteur satellite.

a. Avec une prise PÉRITEL

* Connectez la sortie PÉRITEL du récepteur satellite à l'entrée PÉRITEL de votre TV à l'aide d'un câble PÉRITEL.

* Appuyez sur la touche AV de la télécommande de votre TV.

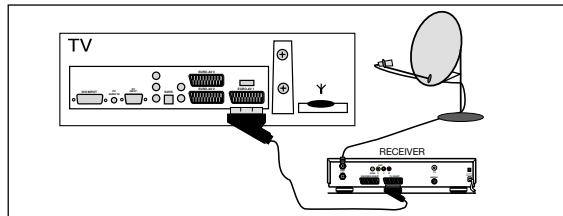

b. Connexion aux entrées latérales AV (en option)

* Connectez les fiches RCA du récepteur ou de la caméra (vidéo, audio gauche, audio droite) aux prises latérales de votre TV

* Appuyez sur la touche AV de la télécommande et sélectionnez le mode AV latéral.

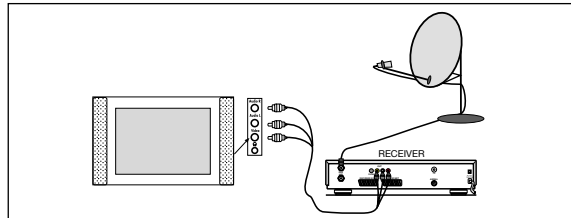

c. Avec une prise SVHS

* Pour la transmission vidéo, connectez la sortie SVHS du récepteur à l'entrée SVHS de votre TV au moyen d'un câble SVHS, .

* Pour la transmission audio, connectez les sorties audio RCA gauche et droite (L, R) du récepteur aux entrées gauche et droite (L, R) de votre TV au moyen d'un câble RCA à deux voies.

Lorsque le récepteur est sous tension, appuyez sur la touche AV de votre TV. Le signal du récepteur apparaît à l'écran.

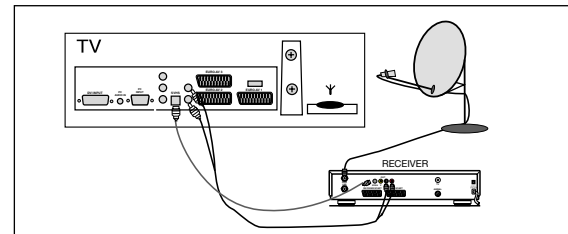

CONNEXION À D'AUTRES APPAREILS (PCI ET DVI)

e. Entrée YPbPr composante

* Pour la transmission vidéo, connectez les sorties vidéo YPbPr du lecteur DVD aux entrées YPbPr de votre TV au moyen d'un câble RCA à 3 voies.

* Pour la transmission audio, connectez les sorties RCA audio gauche et droite (L, R) du lecteur DVD aux entrées audio gauche et droite (L, R) de votre TV au moyen d'un câble RCA à 2 voies. Lorsque le lecteur DVD est sous tension, appuyez sur la touche AV de votre télécommande et sélectionnez YpbPr sur la TV LCD.

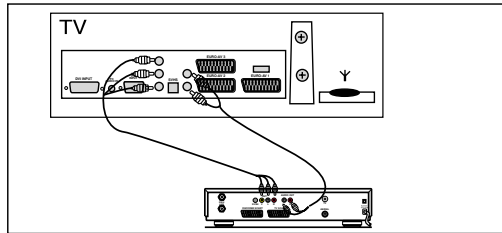

f. Connexion d'un ordinateur (en option)

Vous pouvez utiliser votre TV LCD comme moniteur. Pour ce faire, connectez le câble VGA de votre ordinateur à la prise PC de votre TV. Vous pouvez également connecter l'ordinateur à la prise DVI.

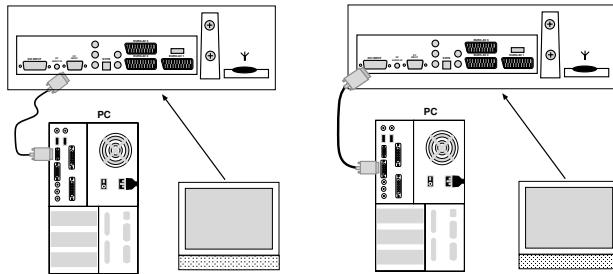

g. Connexion d'un lecteur DVD (en option)

Connectez votre lecteur DVD à la prise DVI.

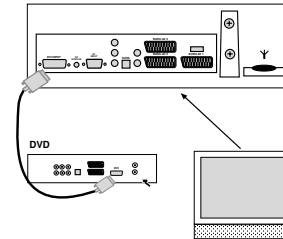

Résolutions DVI/HDMI compatibles

Signal RVB	Résolution	Fréquence
1080I	1920x540	60
1080I	1920x540	50
720P 1	280x720	60
720P 1	280x720	50
576P 7	20x576	50
480P	853x480	60

**HD
ready**

PAL-P
NTSC-P

PC : Toutes les normes VESA jusqu'à 1280 x 1024

MISE SOUS/HORS TENSION

1. Fonctionnement

a. Mise sous tension

Appuyez sur la touche ON/OFF de la TV. Elle s'allume après quelques instants.

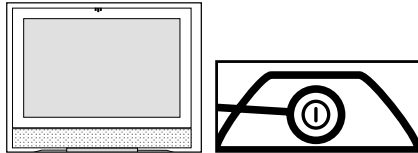

b. Mode veille

Lorsque la TV est en mode veille,  vous pouvez l'allumer en appuyant sur la touche VEILLE ou sur P±.

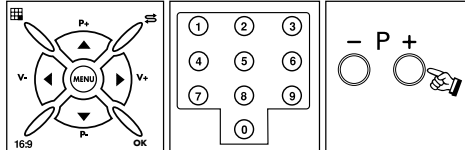

En cas de non-utilisation prolongée de la TV, appuyez sur la touche ON/OFF de la TV.

1. Sélection d'une chaîne

* Vous pouvez sélectionner la chaîne de votre choix avec les touches P± de la face avant de la TV.

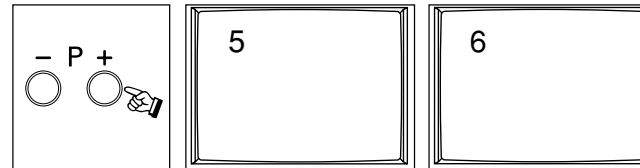

* Vous pouvez sélectionner une chaîne comprise entre 1 et 9 à l'aide du pavé numérique de la télécommande.

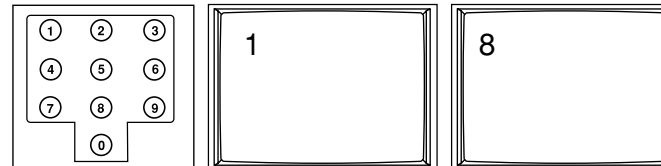

2. Arrêt de la TV

a. Mise hors tension

Pour arrêter complètement la TV, appuyez sur la touche ON/OFF.

b. Mode veille

Pour arrêter la TV pour une courte période, appuyez sur la touche VEILLE de la télécommande ou de la TV.

=* Pour sélectionner une chaîne comprise entre 10 et 100, saisissez rapidement les chiffres à l'aide du pavé numérique de la télécommande.

FONCTIONS DE LA TV

Exemple : Pour passer à la chaîne n° 100, appuyez tout d'abord sur la touche 1. L'indication « 1 » apparaît alors dans le coin gauche de l'écran. Appuyez immédiatement sur la touche 0 à deux reprises. La TV passe à la chaîne n° 100.

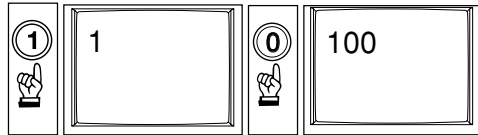

2. Sourdine



Pour couper le son, appuyez sur la touche de mise en sourdine de la télécommande. Appuyez une nouvelle fois sur cette touche pour rétablir le son.

3. Touche 16:9 : Appuyez sur cette touche pour modifier le format d'affichage. Les formats **4:3 Cinéma**, **Automatique** et **16:9** sont accessibles par une simple pression de cette touche.

4. PP : Appuyez sur cette touche pour mémoriser les réglages audio et vidéo de la TV.

Si vous maintenez la touche PP enfoncée, les réglages audio et vidéo actuels de la TV sont sauvegardés en tant que « Réglages utilisateur » et le message « User Values Saved » (Réglages utilisateur sauvegardés) apparaît à l'écran.

5. Touche S/M/D : Vous pouvez modifier le volume une émission diffusée en stéréo et passer à Mono,

Stéréo, DUAL A ou DUAL B. Toutefois, vous ne pouvez effectuer ce réglage lors d'une émission monaurale.

6. Touche AV : Pour passer en mode AV, appuyez sur la touche AV (0) de la télécommande. Le menu Info (Informations) apparaît à l'écran. Lorsque le mode AV adéquat est sélectionné, quittez le menu en appuyant à nouveau sur la touche AV. A chaque fois que vous appuyez sur la touche AV, la liste des entrées de votre appareil apparaît. Vous êtes alors en mode TV, car c'est celui que vous avez utilisé en dernier. Vous pouvez également passer en mode TV en appuyant sur la touche rouge depuis n'importe quel mode. Vous ne pouvez pas passer au mode AV tant que le menu principal est affiché à l'écran.

7. Arrêt automatique : La TV passe automatiquement en mode veille 5 minutes après la fin des émissions.

Remarque : L'arrêt automatique n'est pas activé en mode AV.

8. Touche OK : Cette touche permet de changer de chaîne en mode mosaïque et de confirmer ou **d'annuler** les **modifications** apportées dans les menus.

9. Touche Info (I) : Appuyez sur cette touche pour afficher le numéro de chaîne, le format d'affichage, le nom de la chaîne (le cas échéant), le type audio, etc.

FONCTIONS DE LA TV

 **Touche de permutation** : La touche de permutation vous permet de revenir à la chaîne que vous regardiez précédemment.

Remarque : Si un menu est affiché à l'écran, la touche SWAP n'a aucun effet.

 **Mosaïque : (non disponible dans ce modèle)**
Appuyez sur la touche MOSAIC pour ouvrir une fenêtre de mosaïque à gauche de l'écran. Dans cet écran de mosaïque, une fois le balayage terminé, le curseur s'arrête sur la 8ème miniature. Les touches V-/± vous permettent de passer à la miniature précédente/suivante. Si vous voulez voir la chaîne affichée dans la miniature sélectionnée, appuyez simplement sur la touche OK.

Si vous appuyez sur la touche V+ alors que le curseur se trouve sur la 8ème miniature, les miniatures des 8 chaînes suivantes s'affichent. Si vous appuyez sur la touche V- alors que le curseur se trouve sur la 1ère image, les miniatures des 8 chaînes précédentes s'affichent.

Remarque : La fonction mosaïque n'est disponible que lorsque votre TV est en format 16:9.

PIP: Certains modèles disposent d'une fonction Image dans l'Image (PIP).

Appuyez sur la touche PIP pour activer ou désactiver cette fonction.

Touche verte : Appuyez sur cette touche pour déplacer la fenêtre PIP d'un coin à l'autre.

Touche rouge : Appuyez sur cette touche pour modifier la dimension de l'image PIP (3 dimensions disponibles).

Touche INFO : En mode PIP, appuyez sur cette touche pour afficher un menu « Info » dans le coin supérieur gauche de l'écran. Dans ce menu, sélectionnez « PIP Wind » (Fenêtre PIP) à l'aide de la touche V-. Vous pouvez modifier les chaînes de la fonction PIP à l'aide des touches P± ou passer en mode d'affichage AV en mode PIP à l'aide de la touche AV. Pour changer la chaîne affichée dans l'écran principal, sélectionnez « Main Window » (Fenêtre principale) dans le menu « Info » à l'aide de la touche V+.

Touche de permutation : Appuyez sur cette touche pour permuter l'image principale et la fenêtre PIP.

Remarque: Quand des modes de PC ou de DVI sont choisis au PIP, les dimensions de l'armature de PIP peuvent changer en raison du format visuel et de la résolution de source.

FONCTIONS DE LA TV (MENUS)

Accès aux menus

Appuyez sur la touche MENU pour afficher le menu principal. Appuyez alors sur les touches V± pour naviguer dans les menus ou sur la touche OK ou P- pour modifier un paramètre.

Vous pouvez dérouler les lignes de menu à l'aide des touches P± et modifier le réglage à l'aide des touches OK ou V+. Vous pouvez également augmenter ou diminuer les valeurs des réglages à l'aide des touches V±.

1. INSTALLATION (Recherche automatique, sélection et mémorisation)

Cette section décrit la programmation automatique de votre appareil. Consultez les pages suivantes si vous désirez une description plus détaillée des réglages et menus.

1. Connectez l'appareil comme illustré précédemment et mettez votre TV en mode d'affichage.

2. Appuyez sur la touche MENU de la télécommande. Le menu principal apparaît à l'écran.



3. Sélectionnez le menu « Installation » en appuyant sur la touche V+.

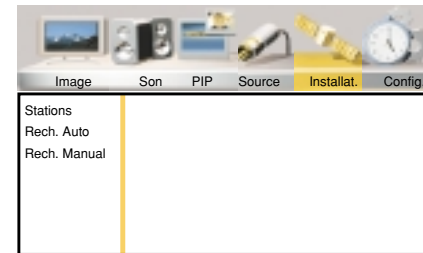

4. Validez votre sélection à l'aide de la touche OK.

5. Sélectionnez l'option « Recherche automatique » à l'aide de la touche P- ou V+ et validez votre sélection à l'aide de la touche OK.

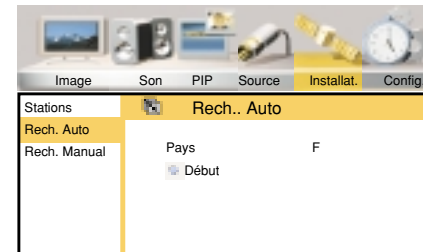

6. Sélectionnez le pays à l'aide de la touche V+. Si votre pays ne figure pas dans la liste, sélectionnez l'option « Autres ».

7. Sélectionnez l'option « Start » (Démarrer) à l'aide de la touche P-.

FONCTIONS DE LA TV (MENUS)

8. Lancez la recherche à l'aide de la touche OK. Dans la partie inférieure de l'écran, une barre indiquant l'état de la recherche apparaît.

Attendez que la recherche s'achève. Votre appareil recherche et mémorise automatiquement les chaînes. Une fois la recherche terminée, la barre d'état disparaît. Les fonctions de dénomination, de suppression, de déplacement et de recherche manuelle de chaînes sont décrites dans les pages suivantes.

Menu Image :

Ce menu vous permet d'effectuer les réglages de l'image.

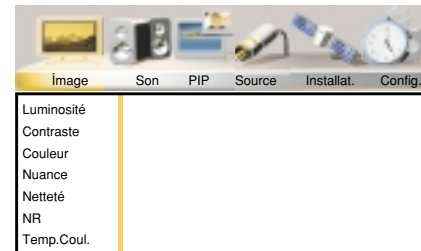

Luminosité

Vous pouvez régler la luminosité en procédant comme suit :

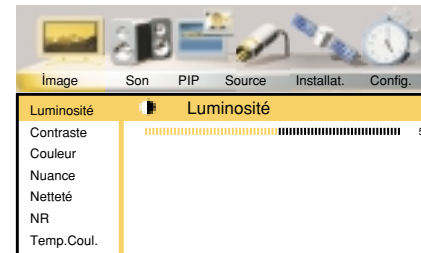

1. Sélectionnez l'option « Luminosité » à l'aide des touches P±.
2. Validez votre sélection à l'aide des touches OK ou V+.

FONCTIONS DE LA TV (MENUS)

3. Effectuez le réglage adéquat à l'aide des touches V±.
4. Vous pouvez revenir au menu « Image » à l'aide de la touche MENU.

Contraste

Vous pouvez régler le contraste.



Sélectionnez l'option « Contraste » à l'aide des touches P±. Répétez la procédure décrite aux points 2, 3 et 4 du réglage « Luminosité ».

Couleur

Vous pouvez régler la couleur.

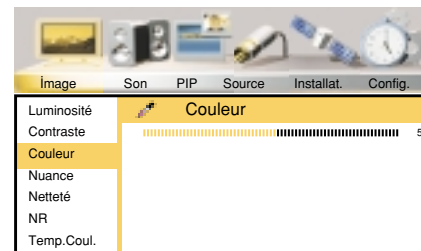

Sélectionnez l'option « Couleur » à l'aide des touches P±. Répétez la procédure décrite aux points 2, 3 et 4 du réglage « Luminosité ».

Netteté

Vous pouvez régler la netteté.

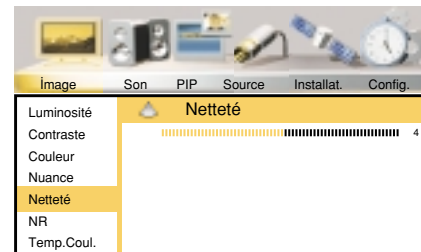

FONCTIONS DE LA TV (MENUS)

Sélectionnez l'option « Netteté » à l'aide des touches P±. Répétez la procédure décrite aux points 2, 3 et 4 du réglage « Luminosité ».

Réduction interférences

La fonction « Réduction interférences » vous permet d'améliorer la mauvaise qualité d'une image due à un mauvais signal.

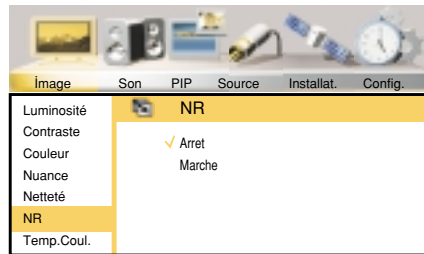

1. Sélectionnez l'option « Less noise » (Réduction interférences) à l'aide des touches P±.
2. Validez votre sélection à l'aide des touches OK ou V+.
3. Sélectionnez l'option « Open » (Activer) à l'aide des touches P±.
4. Appuyez sur la touche MENU pour revenir au menu « Image ».

Température des couleurs

Vous pouvez sélectionner le réglage d'usine des couleurs.

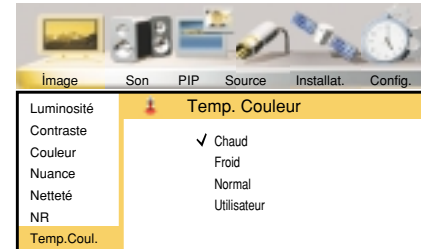

1. Sélectionnez l'option « Temp. Couleur » à l'aide des touches P±.
2. Validez votre sélection à l'aide des touches OK ou V+.
3. Sélectionnez l'option de couleur désirée à l'aide des touches P±.
4. Vous pouvez revenir au menu « Image » à l'aide de la touche MENU.

FONCTIONS DE LA TV (MENUS)

Menu Son

1. Entrez dans le menu principal à l'aide de la touche MENU.
2. Sélectionnez le menu « Volume » à l'aide de la touche V+.
3. Validez votre sélection à l'aide de la touche OK ou P-.

Ajustez le volume au niveau souhaité.

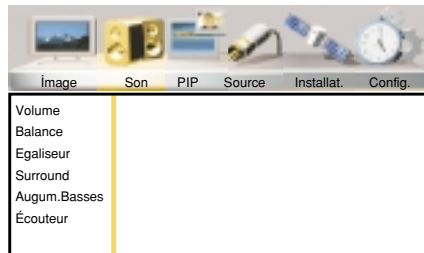

1. Sélectionnez l'option « Volume » à l'aide des touches P±.

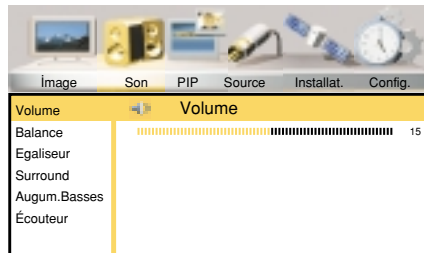

2. Validez votre sélection à l'aide de la touche OK ou V+.
3. Effectuez le réglage adéquat à l'aide des touches V±.
4. Vous pouvez revenir au menu « Volume » à l'aide de la touche MENU.

Balance

Vous pouvez effectuer un réglage de la balance (rapport d'intensité de volume entre les différents haut-parleurs).

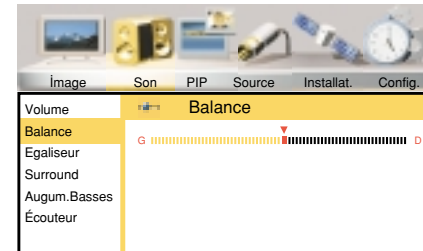

Sélectionnez l'option « Balance » à l'aide des touches P±. Répétez la procédure définie aux points 2, 3 et 4 du réglage « Volume ».

FONCTIONS DE LA TV (MENUS)

Égaliseur

4. Vous pouvez effectuer des réglages du mode Égaliseur (Direct, Film, Musique, Speech).

1. Sélectionnez l'option « Égaliseur » à l'aide des touches P±.

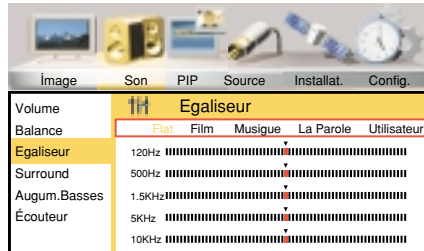

2. Validez votre sélection à l'aide de la touche OK ou V+.

3. Sélectionnez le mode Égaliseur que vous souhaitez régler à l'aide des touches V±.

4. Sélectionnez l'option « Fréquence » que vous souhaitez régler à l'aide des touches V±.

5. Effectuez le réglage adéquat à l'aide des touches V±.

6. Répétez les procédures décrites aux points 4 et 5 pour les autres fréquences.

7. Appuyez sur la touche P- après la ligne des plus basses fréquences pour accéder aux modes d'Égaliseur. Si vous désirez régler les autres modes, répétez les points 2 à 6.

8. Vous pouvez revenir dans le menu « Volume » à l'aide de la touche MENU.

20

Surround

Vous pouvez activer ou désactiver la fonction d'effet Surround.

1. Sélectionnez l'option « Surround » à l'aide des touches P±.

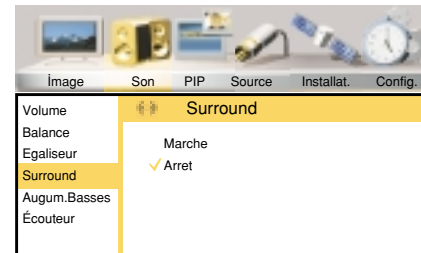

2. Validez votre sélection à l'aide de la touche OK ou V+.

3. Sélectionnez l'option « Open » (Activer) à l'aide des touches P±.

4. Vous pouvez revenir au menu « Son » à l'aide de la touche MENU.

Effet Basses

Vous pouvez activer ou désactiver la fonction d'effet Basses.

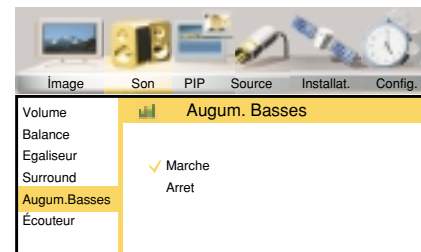

FONCTIONS DE LA TV (MENUS)

1. Sélectionnez l'option « Effet Basses » à l'aide des touches P±.
2. Validez votre sélection à l'aide de la touche OK ou V+.
3. Sélectionnez l'option « Open » (Activer) à l'aide des touches P±.
4. Vous pouvez revenir au menu « Son » à l'aide de la touche MENU.

Écouteur

Vous pouvez augmenter ou diminuer le volume sonore du casque.

1. Sélectionnez l'option « Headphone » (Écouteur) à l'aide des touches P±.

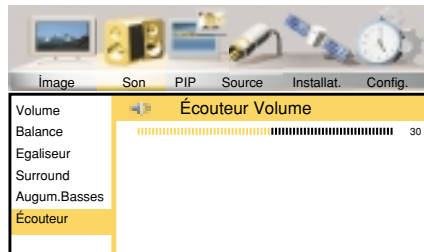

2. Validez votre sélection à l'aide de la touche OK ou V+.
3. Effectuez le réglage adéquat à l'aide des touches V±.
4. Vous pouvez revenir au menu «Son» à l'aide de la touche MENU.

Menu PIP

1. Entrez dans le menu principal à l'aide de la touche MENU.
2. Appuyez sur la touche V+ pour accéder au menu PIP.
3. Entrez dans le sous-menu « PIP » à l'aide de la touche OK ou P-.

Mode PIP (Image dans l'Image)

Vous pouvez activer ou désactiver la fonction mosaïque.

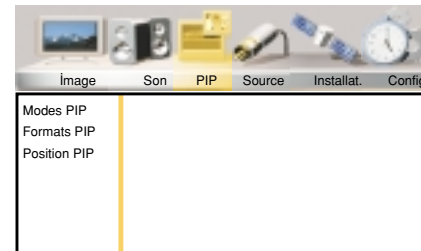

FONCTIONS DE LA TV (MENUS)

Ouverture d'une fenêtre PIP

1. Sélectionnez l'option « Modes PIP » à l'aide des touches P±.
2. Validez votre sélection à l'aide de la touche OK ou V+.

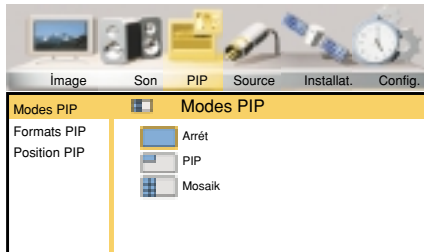

3. Sélectionnez l'option « PIP » à l'aide des touches P±.
4. Vous pouvez revenir au menu « PIP » à l'aide de la touche MENU.

Taille de la fenêtre PIP

Ce menu vous permet de sélectionner la taille de la fenêtre PIP parmi 3 options proposées.

1. Sélectionnez l'option « PIP » à l'aide des touches P±.

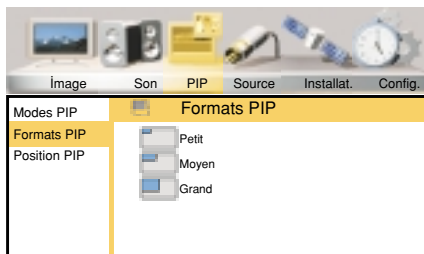

2. Validez votre sélection à l'aide de la touche OK ou V+.
3. Sélectionnez la taille de la fenêtre PIP de votre choix à l'aide des touches P±.
4. Vous pouvez revenir au menu « PIP » à l'aide de la touche MENU.

Position de la fenêtre PIP

Ce menu vous permet de régler la position de la fenêtre PIP sur la TV.

1. Sélectionnez l'option « Position PIP » à l'aide des touches P±.

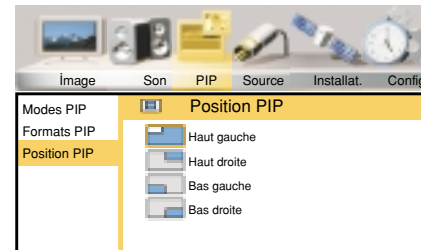

2. Validez votre sélection à l'aide de la touche OK ou V+.
3. Sélectionnez la position adéquate de la fenêtre PIP à l'aide des touches P±.
4. Vous pouvez revenir au menu « PIP » à l'aide de la touche MENU.

FONCTIONS DE LA TV (MENUS)

Menu Source

1. Entrez dans le menu principal à l'aide de la touche MENU.
 2. Entrez dans le menu « Source » à l'aide de la touche V+.
 3. Entrez dans le sous-menu « Source » à l'aide de la touche OK ou P-.
- Ce menu vous permet de sélectionner les modes des appareils périphériques (AV).

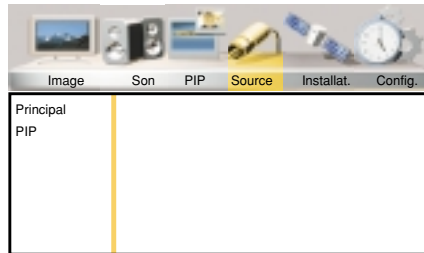

Fenêtre principale

Ce menu vous permet de sélectionner les modes AV pour l'écran principal.

1. Sélectionnez l'option « Main window » (Fenêtre principale) à l'aide des touches P±.

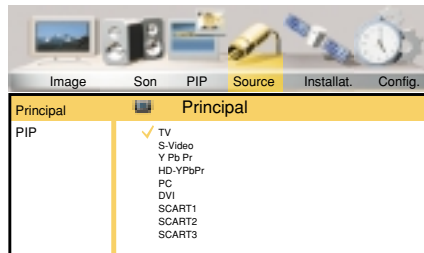

2. Validez votre sélection à l'aide de la touche OK ou V+.
3. Appuyez sur les touches P± pour sélectionner le mode AV correspondant à l'entrée à laquelle l'appareil périphérique est connecté.
4. Appuyez sur la touche MENU pour revenir au menu « Source ».

Fenêtre PIP

Vous pouvez sélectionner les modes AV pour l'écran PIP.

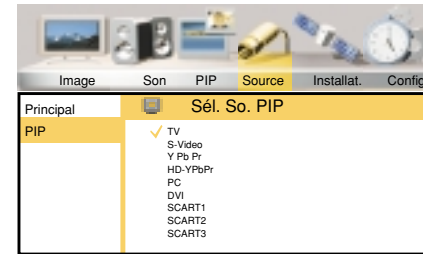

1. Sélectionnez l'option « PIP window » (Fenêtre PIP) à l'aide des touches P±.
2. Validez votre sélection à l'aide de la touche OK ou V+.
3. Appuyez sur les touches P± pour sélectionner le mode AV correspondant à l'appareil périphérique que vous souhaitez utiliser.
4. Vous pouvez revenir au menu « Sources » à l'aide de la touche MENU.

FONCTIONS DE LA TV (MENUS)

Menu Installation

1. Appuyez sur la touche MENU pour entrer dans le menu principal.
2. Sélectionnez le menu « Installation » à l'aide de la touche V+.
3. Validez votre sélection à l'aide de la touche OK ou P-.

Tableau des chaînes

Ce menu vous permet de supprimer, de déplacer, de nommer et de verrouiller des chaînes.

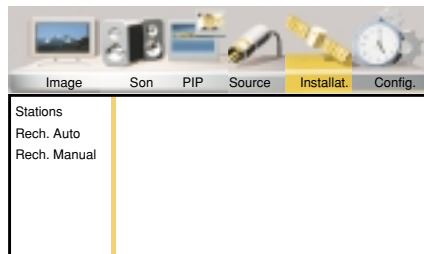

Suppression de chaînes

1. Sélectionnez l'option « Channel Table » (Tableau des chaînes) à l'aide des touches P±.
2. Validez votre sélection à l'aide de la touche OK ou V+.

Chaîne TV			
Prog.	Chaîne	Fréqu.	Verrouill.
17	—	266,00	
18	—	273,00	
19	—	280,00	
20	—	294,00	
21	—	303,00	

Effacer Déplacer Nom Verrouiller

3. Sélectionnez la chaîne à supprimer à l'aide des touches P±.
4. Supprimez la chaîne à l'aide de la touche rouge.
5. Vous pouvez revenir au menu « Channel Table » (Tableau des chaînes) à l'aide de la touche MENU.

FONCTIONS DE LA TV (MENUS)

Déplacement de chaînes

1. Sélectionnez l'option « Channel Table » (Tableau des chaînes) à l'aide des touches P±.
2. Validez votre sélection à l'aide de la touche OK ou V+.

Chaîne TV			
Prog.	Chaîne	Fréq.	Verrouill.
17	—	266,00	
18	—	273,00	
19	—	280,00	
20	—	294,00	
21	—	303,00	

Effacer Déplacer Nom Verrouiller

3. Sélectionnez la chaîne à déplacer à l'aide des touches P±.
4. Appuyez sur la touche verte.
5. Sélectionnez la ligne où vous souhaitez déplacer la chaîne à l'aide des touches P±.
6. Pour terminer, appuyez sur la touche verte.
7. Vous pouvez revenir au menu « Channel Table » (Tableau des chaînes) à l'aide de la touche MENU.

Dénomination des chaînes

1. Sélectionnez l'option « Channel Table » (Tableau des chaînes) à l'aide des touches P±.
2. Validez votre sélection à l'aide de la touche OK ou V+.

Chaîne TV			
Prog.	Chaîne	Fréq.	Verrouill.
17	—	266,00	
18	—	273,00	
19	—	280,00	
20	—	294,00	
21	—	303,00	

Effacer Déplacer Nom Verrouiller

3. Sélectionnez la chaîne à nommer à l'aide des touches P±.
4. Appuyez sur la touche jaune.
5. Saisissez la première lettre à l'aide des touches P±.
6. Passez à la lettre suivante à l'aide de la touche V+.
7. Répétez les étapes 5 et 6 pour taper les autres lettres.
8. Terminez le réglage à l'aide de la touche jaune.
9. Vous pouvez revenir au menu « Table des chaînes » à l'aide de la touche MENU.

FONCTIONS DE LA TV (MENUS)

Verrouillage des chaînes

Les chaînes verrouillées au moyen de ce menu ne sont pas visibles lorsque vous utilisez les touches P±. Si vous tentez d'accéder à l'une de ces chaînes à l'aide du pavé numérique, vous devez entrer le mot de passe.

1. Sélectionnez l'option « Channel Table » (Tableau des chaînes) à l'aide des touches P±.
2. Validez votre sélection à l'aide de la touche OK ou V+.

Chaîne TV			
Prog.	Chaîne	Fréq.	Verrouill.
17	—	266,00	
18	—	273,00	
19	—	280,00	
20	—	294,00	
21	—	303,00	

Effacer Déplacer Nom Verrouiller

3. Sélectionnez la chaîne à l'aide des touches P±.
4. Appuyez sur la touche bleue.
5. Saisissez le mot de passe dans le menu qui apparaît à l'écran. Le paramétrage d'usine du mot de passe est « 00000 ». Pour annuler la fonction de verrouillage, répétez les points 3, 4 et 5 ci-dessus.
6. Appuyez sur la touche MENU pour revenir au menu « Channel Table » (Tableau des chaînes).

Recherche automatique

1. Appuyez sur la touche P- pour sélectionner l'option « Recherche automatique » et validez votre sélection à l'aide de la touche OK.

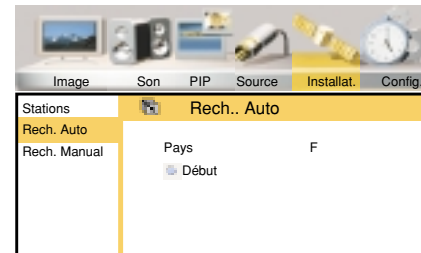

2. Sélectionnez le pays à l'aide de la touche V+. Si votre pays n'est pas dans la liste, sélectionnez « Autres ».
3. Appuyez sur la touche P- pour accéder à l'option « Start » (Démarrer).
4. Lancez la recherche automatique à l'aide de la touche OK. La barre de recherche apparaît au bas de l'écran.

Attendez que la recherche s'achève. Votre appareil recherche et mémorise automatiquement les chaînes.

Avertissement: Cette fonction supprime les chaînes mémorisées précédemment.

FONCTIONS DE LA TV (MENUS)

Recherche manuelle

Ce menu vous permet de régler et d'affiner le réglage des chaînes.

1. Sélectionnez l'option « Rech. manuelle » en appuyant sur la touche P- et validez votre sélection à l'aide de la touche OK.

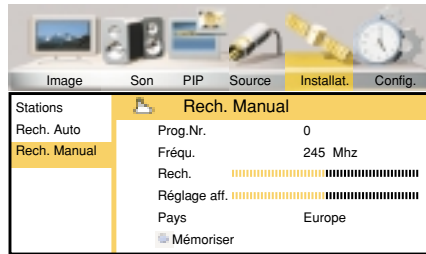

2. Sélectionnez l'option « Pays » à l'aide de la touche P- et sélectionnez le pays à l'aide des touches V± (Cette option doit être réglée sur Europe sauf pour la France.).

3. Sélectionnez l'option « Program No. » (Numéro de chaîne) à l'aide des touches P±.

4. Spécifiez le numéro de chaîne à l'aide de la touche V+.

5.

a.1. Sélectionnez l'option « Fréquences » à l'aide de la touche P-.

a.2. Saisissez la fréquence de la chaîne que vous souhaitez régler à l'aide du pavé numérique.

a.2. Voer de frequentie in van het kanaal dat u wilt vinden via de cijfertoetsen 0...9

OU

b.1. Sélectionnez l'option « Search » (Recherche) à l'aide de la touche P-.

b.2. Lancez la recherche à l'aide de la touche V+ et continuez à appuyer sur cette touche jusqu'à ce que vous ayez trouvé la chaîne désirée.

6. Sélectionnez l'option « Réglage affiné » à l'aide des touches P± et, au besoin, effectuez le réglage fin à l'aide des touches V±.

7. Sélectionnez l'option « Record » (Mémorisation) à l'aide des touches P± et validez votre sélection à l'aide de la touche OK.

8. Appuyez sur la touche MENU pour revenir au menu « Channel Table » (Table des chaînes).

FONCTIONS DE LA TV (MENUS)

Menu Réglages

1. Entrez dans le menu principal à l'aide de la touche MENU.
2. Entrez dans le menu « Settings » (Réglages) à l'aide de la touche V+.
3. Validez votre sélection à l'aide de la touche OK ou P-.

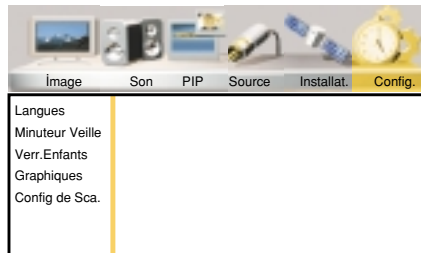

Langue

Ce menu vous permet de modifier la langue du menu.

1. Sélectionnez l'option « Langues » à l'aide des touches P±.
2. Validez votre sélection à l'aide de la touche OK ou V+.

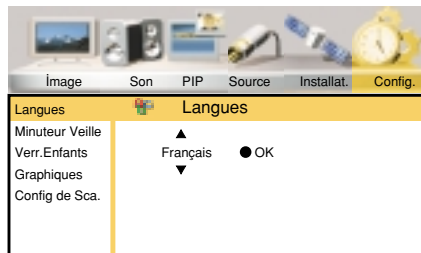

3. Sélectionnez la langue à l'aide des touches P± et utilisez la touche V+ pour accéder à l'option OK.
4. Mémoirisez le réglage à l'aide de la touche OK.
5. Appuyez sur la touche MENU pour revenir au menu « Settings » (Réglages).

Minuteur Veille

Vous pouvez régler votre appareil pour qu'il s'arrête automatiquement après un temps déterminé.

1. Sélectionnez l'option « Minuteur Veille » à l'aide des touches P±.

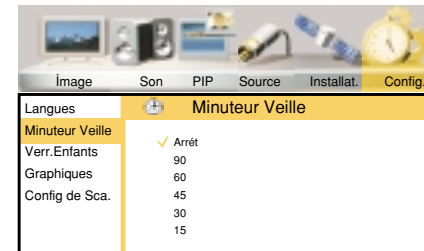

2. Validez votre sélection à l'aide de la touche OK ou V+.
3. Sélectionnez le laps de temps avant l'arrêt à l'aide des touches P±.
4. Appuyez sur la touche MENU pour revenir au menu « Settings » (Réglages).

FONCTIONS DE LA TV (MENUS)

Contrôle parental

Vous pouvez activer le contrôle parental.

1. Sélectionnez l'option « Verr. enfants » à l'aide des touches P±.

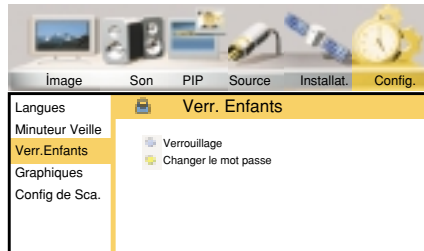

2. Validez votre sélection à l'aide de la touche OK ou V+.

3. Sélectionnez l'option « Changer le mot de passe » à l'aide des touches P±.

4. Validez votre sélection à l'aide de la touche OK et saisissez un mot de passe facile à retenir dans le menu « Mot de passe ».

5. Re-saisissez le mot de passe comme demandé dans le menu.

6. Sélectionnez l'option « Verrouiller » à l'aide des touches P±.

7. Validez votre sélection à l'aide de la touche OK et saisissez le mot de passe dans le menu Mot de passe. Le contrôle parental est désormais activé. Votre appareil vous demandera un mot de passe au démarrage et ne s'allumera qu'une fois le mot de passe correctement saisi.

REMARQUE : Si vous oubliez le mot de passe, tapez les chiffres 1-9-2-3-0 sur la télécommande. Si vous désirez modifier le mot de passe, vous pouvez définir un nouveau mot de passe en saisissant ce numéro.

8. Appuyez sur la touche MENU pour revenir au menu « Settings » (Réglages).

Graphiques

Votre TV peut automatiquement régler les graphiques en mode PCI.

1. Sélectionnez l'option « Graphiques » à l'aide des touches P±.

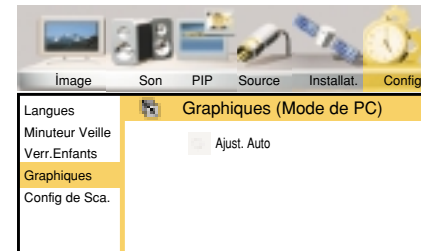

2. Validez votre sélection à l'aide de la touche OK ou V+.

3. Lancez le réglage automatique à l'aide de la touche OK.

4. Vous pouvez revenir dans le menu « Settings » (Réglages) à l'aide de la touche MENU.

FONCTIONS DE LA TV (MENUS)

Configuration de Scart

Vous pouvez configurer les entrées scart.

1. Sélectionnez l'option « Scart Configuration » (Configuration Scart) à l'aide des touches P±.

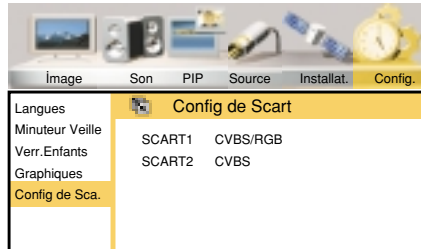

2. Validez votre sélection à l'aide de la touche OK ou V+.
3. Sélectionnez l'entrée Scart à régler à l'aide des touches P±.
4. Sélectionnez la configuration en fonction des appareils connectés aux entrées SCART1 et SCART2 de votre TV à l'aide des touches V±.
5. Vous pouvez revenir au menu « Settings » (Réglages) à l'aide de la touche MENU.

TÉLÉTEXTE

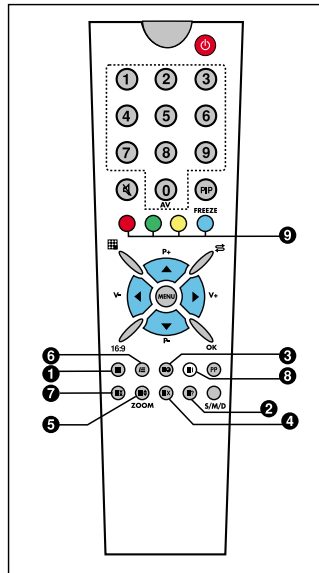

1. Touche Télétexte
2. Touche Afficher/Masquer
3. Touche Horloge du télétexte
4. Touche Annulation / Mise à jour
5. Touche Format (Agrandissement de la page)
6. Touche Mixte (Affichage simultané du télétexte et de la TV)
7. Touche d'arrêt sur une sous-page
8. Touche Index (Page d'accueil)
9. Touches de couleur (rouge, vert, jaune, bleu)

Mode Télétexte

Si la chaîne dispose d'un système de télétexte, vous pouvez effectuer différentes actions en passant en mode Télétexte.

1. Télétexte : : Cette touche permet de passer au mode d'émission Télétexte de la chaîne en cours. Appuyez deux fois sur cette touche pour transformer

l'affichage en une double page de télétexte. Dans ce mode, appuyez sur la touche SWAP pour garder la première page fixe et effectuer des actions sur la seconde. Appuyez une troisième fois sur cette touche pour revenir à l'émission TV.

2. Afficher/Masquer : : En mode Télétexte, cette touche permet d'afficher ou de masquer certaines informations de l'émission télétexte.

3. Horloge du télétexte : : En mode TV, cette touche permet d'afficher l'heure du télétexte de la chaîne en cours dans le coin supérieur droit de l'écran. **NOTE :** Quelques modèles n'ont pas le dispositif de Système-Temporisateur.

4. Annulation/Mise à jour : : En mode Télétexte, cette touche permet de revenir à l'émission TV. Le télétexte demeure toutefois actif et il est possible de continuer à rechercher des pages. Lorsque la page désirée est atteinte, un message indiquant le numéro de page apparaît à l'écran. Appuyez une nouvelle fois sur cette touche pour afficher la page du télétexte.

5. Format (Agrandissement de la page) : : Cette touche permet d'afficher la page du télétexte en 3 formats différents : taille normale, partie supérieure agrandie, partie inférieure agrandie.

TÉLÉTEXTE

6. Mixte (Affichage simultané du Télétexte et de la TV)

 : Vous pouvez afficher les émissions de TV et de Télétexte côte à côte.

7. Arrêt sur une sous-page :  : Si une page de télétexte compte des sous-pages, ces sous-pages apparaissent tour à tour à l'écran. Dans ce cas, cette touche vous permet d'afficher la sous-page en cours en permanence à l'écran. L'icône d'arrêt sur une sous-page apparaît alors dans le coin supérieur gauche de la page de télétexte.

8. Index (Page d'accueil) :  Cette touche permet d'accéder directement à la page d'index du télétexte.

9. Touches de couleurs (rouge, vert, jaune, bleu)

Ces quatre touches de couleur permettent une recherche facile des informations du télétexte. En mode Télétexte, si vous appuyez sur la touche MENU, les fonctions des touches de couleur changent. Ces touches vous permettent d'accéder à l'information désirée.

Exemple :

Appuyez sur la touche ROUGE pour afficher le guide TV.

Appuyez sur la touche VERTE pour afficher les informations sportives.

Appuyez sur la touche JAUNE pour afficher les nouvelles.

Appuyez sur la touche BLEUE pour afficher les informations météorologiques

↓
GUIDE TV

↓
SPORTS



↓
NOUVELLES

↓
MÉTÉO

(Les informations ci-dessus sont données à titre d'exemple. Elles peuvent varier en fonction de la page consultée.)

GUIDE DE DÉPANNAGE

Si votre appareil présente un dysfonctionnement sonore ou vidéo, consultez le guide dépannage ci-dessous. Si le problème persiste, faites appel à un service **technique agréé**.

Problème	Remède
Pas d'image Écran non éclairé Pas de son	<ul style="list-style-type: none">• Branchez votre TV à une prise secteur en bon état.• Appuyez sur la touche ON/OFF de la TV.• Si le témoin de veille est allumé, appuyez sur les touches du pavé numérique de la télécommande ou sur les touches P± de la TV.
Pas d'image ou signal faible Écran non éclairé Sonorité normale	<ul style="list-style-type: none">• Vérifiez l'antenne.• Vérifiez les réglages de luminosité, de couleur ou de contraste.• Vérifiez les connexions vidéo.• Le cas échéant, vérifiez la connexion du câble VGA.
Image normale Pas de son	<ul style="list-style-type: none">• Si le symbole  de sourdine apparaît à l'écran, appuyez sur la touche  de mise en sourdine de la télécommande.• Augmentez le volume sur la TV ou la télécommande.
Aucune couleur pour une émission couleur ou couleurs anormales	<ul style="list-style-type: none">• Vérifiez le réglage de la couleur.• Effectuez un réglage fin pour obtenir une meilleure qualité de l'image.
Image de mauvaise qualité ou interférences Présence de points ou de lignes	<ul style="list-style-type: none">• Effectuez un réglage fin.• Vérifiez l'antenne.
Image double ou fantôme	<ul style="list-style-type: none">• Ce phénomène peut être dû à des interférences (par exemple, un véhicule, un néon, un sèche-cheveux, etc.). Orientez l'antenne de façon à obtenir le moins d'interférences possible.• Les immeubles avoisinants peuvent également provoquer des interférences. Améliorez la qualité de l'image en surélevant l'antenne.
Pas d'affichage en mode DVI ou PC	<ul style="list-style-type: none">• Vérifiez que le mode adéquat a été sélectionné sur la TV. Vérifiez le câble externe DVI ou VGA.

CARACTERISTIQUES TECHNIQUES

Format de l'écran	32" 16:9
Format standard	82 cm
Consommation	155 W
Alimentation	230 V (AC) 50 Hz
Système TV	MULTI SYSTEM / NTSC PLAYBACK
Bandes	VHF I canaux 2-4 VHF II canaux 5-12 UHF canaux 21-69 S canaux S1-S41
Entrée antenne	Prise d'antenne standard 75 ohms
Capacité de la mémoire	100 + AV
Tube à image	Écran LCD TFT – Résolution 1366 x 768
Sortie sonore rms	2 x 10 W

