

AMBIANO

Moulin électrique à sel et à poivre

GT-SPM-10



Vue détaillée

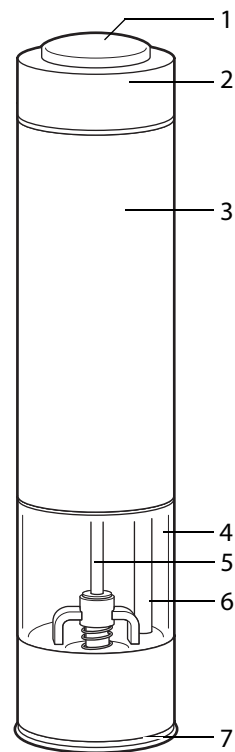

Face inférieure

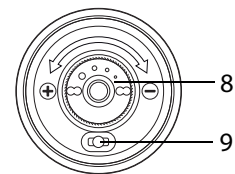

Vue détaillée :

- 1 Bouton marche / arrêt
- 2 Couvercle de fermeture
- 3 Bloc moteur et compartiment à piles
- 4 Réservoir pour le sel ou le poivre
- 5 Tige de broyage
- 6 Conducteur de lumière
- 7 Couvercle de protection
- 8 Vis pour régler la mouture (grossière/fine)
- 9 LED

Sécurité

Lisez attentivement les instructions et conservez la notice afin de pouvoir la relire ultérieurement si nécessaire. Joignez la notice d'utilisation si vous cédez l'appareil à une autre personne.

Symboles



Ce symbole, associé à la mention ATTENTION, met en garde contre des dommages matériels.



Ce symbole signale des informations complémentaires utiles.

Utilisation conforme à l'usage prévu

L'appareil est utilisé pour moulin du sel et du poivre. L'appareil n'est pas adapté à une utilisation à des fins commerciales ou une utilisation

comparable à un usage domestique dans des cuisines réservées aux collaborateurs dans des commerces, des bureaux et d'autres secteurs professionnels, dans des établissements agricoles, par des clients dans des hôtels, motels ou autres installations résidentielles ou dans des pensions servant des petits déjeuners.

Consignes de sécurité

• Cet appareil peut être utilisé par des enfants à partir de l'âge de 8 ans, ainsi que par des personnes dont les capacités physiques, sensorielles ou mentales sont réduites ou qui manquent d'expérience et de connaissances, à condition d'être surveillés par une personne responsable ou d'avoir reçu des instructions concernant la bonne utilisation de l'appareil et compris les risques qui en découlent. Les opérations de nettoyage et d'entretien qui sont à la charge de l'utilisateur ne doivent pas être réalisées par des enfants, sauf s'ils ont

plus de 8 ans et sont surveillés par une personne responsable.

- Placez l'appareil hors de portée des enfants de moins de 8 ans.
- Les enfants ne doivent pas jouer avec l'appareil.

Risques pour les enfants

- En cas d'ingestion, les piles peuvent constituer un danger mortel. Placez le moulin et les piles hors de portée des enfants en bas âge. Si une pile a été avalée, il faut immédiatement solliciter une aide médicale.
- Placez le matériau d'emballage hors de portée des enfants. Il existe un risque d'étouffement en cas d'ingestion.
- N'exposez pas les piles à des conditions extrêmes, par ex. en les rangeant sur un radiateur ou en plein soleil. Risque accru de fuite d'acide !
- Vérifiez la polarité des piles au moment de leur mise en place (+/-) afin d'éviter tout risque de dommage matériel pour l'appareil. Risque d'explosion !
- Si nécessaire, nettoyez les contacts des piles et de l'appareil avant de mettre en place les piles. Risque d'explosion !

Risques de blessures

- Les piles ne doivent pas être rechargées, réactivées en utilisant d'autres moyens, démontées, jetées dans le feu ou mises en court-circuit. Risque d'incendie et d'explosion !
- Pour les piles : éviter tout contact de l'acide des piles avec la peau, les yeux et les muqueuses. En cas de contact avec l'acide des piles, rincer tout de suite les parties concernées avec une grande quantité d'eau claire et consulter immédiatement un médecin.

Attention - Risques de dommages matériels

- Le moulin ou des éléments du moulin ne doivent pas être plongés dans l'eau ou dans d'autres liquides. Risque de dommages matériels.
- Retirez les piles du moulin si elles sont usées ou si vous n'utilisez pas le moulin pendant une durée prolongée. Vous éviterez ainsi des dommages consécutifs à une fuite d'acide.
- Remplacez toujours toutes les piles en même temps. N'utilisez pas différents types de piles, différentes marques de piles ou des piles avec différentes capacités. Risque d'explosion !
- Ne remplissez pas le réservoir à ras bord, respectez le niveau de remplissage maximum (env 80 %). Les cristaux

de sel peuvent se dilater sous l'effet de l'humidité et le réservoir risque alors d'éclater.

- Ne faites pas fonctionner le moulin lorsque le réservoir est vide. Le mécanisme de broyage pourrait être endommagé.
- Ne modifiez pas l'appareil. Les réparations doivent être effectuées par un professionnel qualifié. Respectez les modalités de garantie. Une réparation incorrecte risque d'endommager l'appareil.
- Pour nettoyer le moulin, n'utilisez en aucun cas des objets durs ou des détergents abrasifs ou agressifs etc. qui pourraient endommager la surface du moulin.

Déballage et contrôle de la livraison

1. Sortez toutes les pièces de leur emballage.
2. Vérifiez la présence éventuelle de dommages sur le moulin à poivre et sel. Si le moulin présente des dommages, ne l'utilisez pas. Adressez-vous à notre service après-vente. Vous trouverez les coordonnées de ce service sur la carte de garantie.
3. Vérifiez si toutes les pièces sont présentes et en bon état.
4. Retirez tous les emballages et nettoyez le moulin en sui-

vant les indications de la section « Nettoyage ».

Mise en place / remplacement des piles

1. Maintenez fermement le moulin d'une main.
2. Avec l'autre main, tournez le couvercle de fermeture dans le sens contraire des aiguilles d'une montre, jusqu'à la butée.
3. Retirez le compartiment à piles.

Le repère du capuchon de fermeture doit être tourné vers le cadenas ouvert.

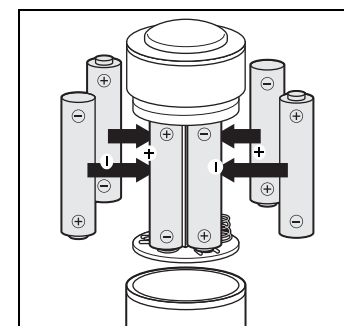

4. Retirez les piles usées. Respectez les instructions concernant l'élimination des piles.
5. Installez six piles (type, voir « Données techniques ») conformément au schéma ci-dessus. Vérifiez la polarité des piles (+/-).

3 ans GARANTIE

SAV
01 40 / 82 92 26 (Appel gratuit)
gt-support@zeitlos-vertrieb.de
1943 AA 48/21 C

MODE D'EMPLOI



27019436
AA 48/21 C
PO51030198

Moulin électrique à sel et à poivre
GT-SPM-10

ARTICLE
27019436
1943
AA 48/21 C
PO51030198

SAV
03 707 14 49
gt-support@teknihall.be

3 ans GARANTIE

A compter de la date d'achat (conservez le ticket de caisse)

Carte de garantie

Vendeur	_____
Nom :	_____
N° / Rue :	_____
Code postal / Ville :	_____
Acheteur	_____
Nom / Prénom :	_____
N° / Rue :	_____
Code postal / Ville :	_____
E-mail :	_____
Signature :	_____

PO51030198

GT-SPM-10

Les matériaux d'emballage doivent également être éliminés d'une manière respectueuse de l'environnement, en triant les différents matériaux par sorte et en les déposant dans les conteneurs mis à disposition à cette fin. Pour obtenir des renseignements plus détaillés, adressez-vous à votre entreprise locale de gestion des déchets ou à votre mairie.

Recyclage

Éliminez l'emballage selon les sortes. Mettez le carton dans la collecte de vieux papier, les films dans la collecte de recyclage van herbruikbare materialen.

 Les appareils usagés ne doivent pas être éliminés avec les déchets ménagers normaux.

Conformément à la directive 2012/19/UE, l'appareil doit être éliminé dans les règles à la fin de son cycle de vie. Les matériaux recyclables contenus dans l'appareil sont recyclés et la pollution de l'environnement est ainsi réduite. Déposez l'appareil usagé dans un point de collecte pour les déchets électriques ou dans une déchetterie. Retirez les piles de l'appareil et éliminez-les séparément.

 Les piles ne doivent pas être éliminées avec les déchets ménagers.

La législation oblige chaque consommateur à déposer les piles dans un point de collecte de sa commune, de son quartier ou dans un commerce. Toutes les piles peuvent ainsi être éliminées de manière écologique.

Les piles qui contiennent des substances polluantes sont identifiées par ce pictogramme et par des symboles chimiques (Pb pour le plomb).

Déclaration de conformité

Le produit est certifié conforme aux normes légales.

Vous trouverez la déclaration de conformité intégrale ainsi que la notice d'utilisation sur le site internet

www.gt-support.de.



Les produits identifiés par ce symbole satisfont à toutes les réglementations applicables de l'Espace économique européen.

Fabriqué pour
(Ce n'est pas l'adresse du SAV !):
Globaltronics GmbH & Co. KG
Bei den Mühren 5
20457 Hamburg, Germany

Pannes + solutions

L'appareil ne fonctionne pas.

- Les piles sont vides ?
- Les piles ne sont pas mises en place correctement ?



Le moulin fonctionne mais rien ne sort.

- Avez-vous enlevé le couvercle de protection ?
- La vis de réglage de la mouture a été involontairement tournée jusqu'à la butée ?

 Une LED qui ne fonctionne plus ne peut pas être remplacée.

Données techniques

Modèle :
Moulin électrique à sel et à poivre GT-SPM-10

Piles :
6x 1,5 V 
LR03 (AAA) / 9 V , 1 A
( = Courant continu)
Numéro de révision : 2021_01

Nos produits sont développés et améliorés en permanence, des modifications techniques ou de conception sont donc possibles. La notice d'utilisation peut également être téléchargée sous forme de fichier pdf sur notre site internet www.gt-support.de.

peuvent fermer complètement le mécanisme de broyage.

N'activez pas le bouton marche / arrêté après avoir fermé le mécanisme de broyage, celui-ci serait rapidement inutilisable.

Nettoyage



ATTENTION - Risques de dommages matériels

Le moulin ou des éléments du moulin ne doivent pas être plongés dans l'eau ou dans d'autres liquides.

1. Nettoyez le moulin en l'essuyant avec un chiffon doux légèrement humide.
2. Pour débarrasser l'appareil des résidus, tournez la tête du moulin et mettez-le en marche un court instant.

Rangement

Si vous n'utilisez plus le moulin pendant une durée prolongée :

1. Retirez les piles.
2. Enlevez les résidus de produit qui sont encore contenus dans le réservoir.
3. Rangez le moulin dans un endroit sec, à l'abri du gel.

Réglage de la mouture

1. Retirez le couvercle de protection.
2. Tenez le moulin à l'envers et appuyez brièvement sur le bouton marche / arrêté pour dégager le mécanisme de broyage.

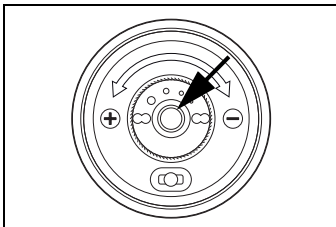

3. Tournez la vis de réglage au centre du mécanisme de broyage dans le sens approprié. Tenez compte du repère (voir flèche) de la vis de réglage. Veuillez tenir compte du repère en forme de flèche et du marquage +/- .

Mouture grossière

- Tournez dans le sens contraire des aiguilles d'une montre vers « + ».

Mouture fine

- Tournez dans le sens des aiguilles d'une montre vers « - ».



En tournant la vis de réglage dans le sens des aiguilles d'une montre jusqu'à la butée, vous

Le moulin est maintenant verrouillé et prêt à être utilisé.

Fonctionnement



ATTENTION - Risques de dommages matériels

Faites uniquement fonctionner le moulin lorsque le réservoir contient du sel ou du poivre.

Un moulin est très pratique car vous ne broyez le sel ou le poivre qu'au moment où vous avez besoin de l'épice. Son arôme sera donc plus prononcé.

1. Retirez le couvercle de protection.
2. Tenez le moulin au-dessus du plat que vous voulez assaisonner et appuyez sur le bouton marche / arrêté. Le mécanisme de broyage et l'éclairage fonctionnent aussi longtemps que vous appuyez sur le bouton marche / arrêté.
3. Après utilisation, remettez en place le couvercle de protection.



Si vous constatez que le moulin bloque, le mécanisme de broyage est bouché. Dans ce cas, secouez légèrement le moulin, tenez-le à l'envers et appuyez brièvement sur le bouton marche / arrêté.

6. Remettez en place le couvercle de fermeture et tournez-le dans le sens des aiguilles d'une montre, jusqu'à la butée.

 Le repère du capuchon de fermeture doit être tourné vers le cadenas fermé.

Remplir le réservoir à sel et à poivre

1. Maintenez fermement le bloc moteur d'une main. Orientez le moulin à poivre et sel **4** vers le bas.
2. De l'autre main, tournez le récipient dans le sens inverse des aiguilles d'une montre jusqu'à la butée.

 Le marquage sur le boîtier doit indiquer le symbole du cadenas ouvert.

3. Enlevez le réservoir à sel / poivre en le tirant vers le bas.
4. Remplissez le contenitore al massimo all'80% con sale in cristallino con grani di pepe.
5. Placez le boîtier **3** sur le récipient de rebroyage et tournez le récipient de rebroyage dans le sens des aiguilles d'une montre.

 La marcatura sull'alloggiamento deve indicare verso il simbolo del lucchetto chiuso sul contenitore.

Conditions de la garantie

Le produit que vous venez d'acheter a été fabriqué soigneusement et sous surveillance constante.

La période de garantie a une durée de 3 ans à compter de la date d'achat.

1. Au cas où l'appareil devrait présenter un dysfonctionnement malgré les processus de fabrication et de contrôle très élaborés, nous vous prions de vous adresser à notre hotline du service après-vente.
 2. Pour toutes les questions et commandes de pièces de rechange, veuillez vous adresser par téléphone à notre centre de service après-vente.
 3. Notre garantie correspond aux dispositions légales spécifiques des pays d'achat (selon justificatif / facture ou bon de livraison).
- Les endommagements dus à l'usure habituelle, la surcharge ou l'utilisation non conforme sont exclus de la garantie.

Dans le cas d'une réclamation veuillez contacter notre hotline de service après-vente au préalable par téléphone. Celle-ci vous renseignera sur la suite de la procédure.

Ne veuillez pas envoyer votre article avant de nous avoir d'abord appelés !

Veuillez conserver le bon de caisse comme justificatif d'achat.

Cette garantie ne couvre pas les dommages dus à un accident, à une utilisation non conforme et à un cas de force majeure.

Pour le cas de garantie, veuillez vous adresser à notre hotline de service après-vente:



Globaltronics Service Center
c/o teknihall Benelux bvba
Brusselstraat 33
2321 Meer
Belgique

La garantie devient nulle en cas d'interventions sur l'appareil effectuées par des personnes non compétentes.

Si vous devez envoyer votre produit défectueux au service après-vente (veuillez contacter la hotline au préalable), veuillez emballer le produit correctement. Nous n'endosons aucune responsabilité pour les dommages produits lors du transport.