

QUIGG

Nederlands..... 2

Français22

Deutsch.....42

Stoomstrijkijzer
Fer à vapeur
Dampfbügeleisen
GT-SIC-06



3 Jaar
ans
Jahre
GARANTIE

KLANTENSERVICE • SERVICE
CLIENTS • KUNDENSERVICE
☎ 03 707 14 49
💻 gt-support@
teknihall.be
Art. 3004149 AA 19/23 F

ORIGINELE GEBRUIKSAANWIJZING

MODE D'EMPLOI ORIGINAL • ORIGINAL-BETRIEBSANLEITUNG



2007030041490

AA 19/23 F

PO51031446

Inhoud

Gebruiksdoel	3
Veiligheid	3
Onderdelen en bedieningselementen	6
Levering controleren	7
Basisstation opstellen	8
Strijkijzer van het basisstation nemen	8
Eerste keer strijken	8
Met water vullen	9
Temperatuur instellen	10
Strijken	10
Inschakelen en opwarmen	10
Kabelloos strijken	11
Strijken met kabel	12
Stoomstrijken	12
Waarschuwing	13
Water sproeien	13
Opgehangen textiel gladstrijken	14
Na het gebruik	14
Aanwijzing voor het antikalksysteem	15
Aanwijzing bij de antidruppelfunctie	15
Reinigen	15
De zelfreinigingsfunctie gebruiken	15
Het strijkijzer reinigen	16
Tips en trucs	16
Storing en de storing verhelpen	19
Technische specificaties	19
Afvoer	20
Conformiteitsverklaring	21

Gebruiksdoel

- Het stoomstrijkijzer dient voor het strijken van de algemeen verkrijgbare stoffen en textiel.
- Het is bedoeld voor gebruik in het privéhuishouden. Het strijkijzer is ongeschikt voor bedrijfsmatig of huishoudelijk gebruik in wasserijen, hotels of anderen wooninstellingen.
- Het strijkijzer mag niet in de openlucht worden gebruikt.
- Onjuist gebruik kan ernstige brandwonden veroorzaken.

Veiligheid



Deze gebruiksaanwijzing beschrijft de veilige hantering en verzorging van het product. Lees de volgende aanwijzingen aandachtig door en bewaar deze gebruiksaanwijzing, voor het geval u later iets wilt nalezen. Als u het artikel aan iemand anders doorgeeft, doe er dan ook deze gebruiksaanwijzing bij.

- Dit apparaat kan door kinderen vanaf 8 jaar en ouder en door personen met verminderde fysieke, sensorische of mentale capaciteiten of gebrek aan ervaring en/of kennis worden gebruikt, als er toezicht op hen is, of als ze instructies hebben gekregen over het veilige gebruik van het apparaat en de daaruit voortvloeiende gevaren begrepen hebben. Kinderen mogen niet met het apparaat spelen. Reiniging en gebruikersonderhoud mogen niet door kinderen zonder toezicht worden uitgevoerd.

- Het strijkijzer mag niet zonder toezicht worden achtergelaten, wanneer het op het stroomnet is aangesloten en in bedrijf is.
- De stekker moet uit het stopcontact getrokken worden, voordat het waterreservoir met water wordt gevuld.
- De vulopening van de watertank mag tijdens het gebruik niet worden geopend.
- Het strijkijzer moet op een stabiele ondergrond worden gebruikt en neergezet.
- Het strijkijzer mag alleen met het bijgeleverde basisstation worden gebruikt. Wanneer het strijkijzer op het basisstation wordt geplaatst, dient men ervoor te zorgen dat het oppervlak waarop het basisstation is geplaatst, stabiel is.
- Als het strijkijzer op een strijkerhouder wordt gezet, moet worden gecontroleerd of het oppervlak waarop de strijkerhouder staat, stabiel is.
- Het strijkijzer mag niet worden gebruikt als het op de grond gevallen is, als het zichtbaar beschadigd of lek is.
- Het strijkijzer en het net-snoer moeten tijdens het inschakelen of afkoelen buiten bereik zijn van kinderen, jonger dan 8 jaar.
- Als het netsnoer van dit apparaat wordt beschadigd, moet dit door de fabrikant of zijn klantendienst of een soortgelijk gekwalificeerde persoon worden vervangen, om risico's te vermijden. Het netsnoer is een speciaal snoer.

- Het strijkijzer mag alleen met het bijgeleverde basisstation worden gebruikt.



LET OP -
Heet oppervlak
 Tijdens het gebruik wordt het strijkijzer erg heet.

Gevaar voor kinderen en een uitgebreidere kring personen

- Het strijkijzer mag met water worden gevuld. Dompel het apparaat en de stroomkabel en stekker echter nooit in water of een andere vloeistof, omdat er anders gevaar bestaat voor een elektrische schok. Als er bij het vullen water over het strijkijzer is gelopen, moet het apparaat eerst volledig drogen, voordat u het aansluit.
- Sluit het apparaat aan op een naar behoren geïnstalleerd stopcontact met randaarding, waarvan de spanning voldoet aan de 'Technische specificaties'.
- Let erop, dat het stopcontact goed toegankelijk is, zodat u de netstekker er zo nodig snel kunt uittrekken.
- Gebruik het strijkijzer niet:
 - als het apparaat beschadigd is (bijv. bij lekken),
 - als de stroomkabel of de stekker beschadigd is,
 - of als het apparaat gevallen is.
- Let erop, dat de stroomkabel niet door scherpe randen of hete voorwerpen kan worden beschadigd, bijv. door de hete strijkzool.

- Laat het strijkijzer en basisstation niet zonder toezicht achter zolang ze op het elektriciteitsnet zijn aangesloten.
- Trek de stekker uit het stopcontact:
 - als u het apparaat niet gebruikt of het strijken onderbreekt (ook bij korte onderbrekingen!),
 - voordat u het reinigt of wegruimt,
 - voordat u het met water vult of het water eruit giet,
 - als er tijdens het gebruik kennelijk een storing optreedt,
 - bij onweer.
Trek daarbij steeds aan de stekker, niet aan het snoer.
- Trek de netstekker ook uit het stopcontact, als u het strijken slechts kort wilt onderbreken.
- Breng geen veranderingen aan aan het apparaat of aan de stroomkabel. Laat reparaties alleen door een vakwerkplaats uitvoeren, omdat niet volgens de vakvereisten gerepareerde apparaten de gebruiker in gevaar brengen. Let ook op de bijgevoegde garantievoorwaarden.
- Wikkel het netsnoer niet om het toestel of om onderdelen van het toestel. Verkeerd wikkelen kan de kabelisolatie beschadigen en gevaar voor elektrische schokken opleveren

Gevaar voor verbrandingen/brandwonden en brand

- De strijkzool wordt tijdens het gebruik erg heet. Raak deze niet aan en pak het strijkijzer uitsluitend

op aan de greep. Strijk uw kleding of andere stof nooit op het lichaam.

- De uittredende stoom is erg heet. Zorg dat u niet in aanraking komt met de stoom. Richt de strijkzool en stoomstoot nooit op mensen en dieren.
- Zet het strijkijzer nooit met de hete strijkzool naar beneden op een tafel, een werkblad o. d. Zet het strijkijzer steeds op zijn voet of de daarvoor voorziene en geschikte strijkerhouder van uw strijkplank.
- Laat het apparaat niet zonder toezicht als het wordt verwarmd of nog afkoelt.
- Laat het strijkijzer helemaal afkoelen voordat u het reinigt of wegruimt.

Waarschuwing tegen letsels door andere oorzaken

- Let erop, dat de stroomkabel geen gevaar voor struikelen vormt.

Voorzichtig - materiële schade



- Strijk met het strijkijzer alleen textiel, dat daarvoor bedoeld is en er geschikt voor is. Als u niet zeker weet, of het textiel geschikt is voor de gekozen instellingen, strijkt u eerst als proef op een niet zichtbare plek.
- Zet het strijkijzer steeds zo neer, dat het niet naar beneden kan vallen. Plaats het altijd op zijn standaard, op het basisstation of op het daarvoor voorziene en geschikte plaats van uw strijkplank.
- Wikkel de stroomkabel nooit om de strijkzool.

- Let op de aanwijzingen en symbolen in het te strijken textiel. De symbolen op de temperatuurregelaar komen overeen met de op de markt gebruikelijke pictogrammen met wasvoorschriften.
- Reinig het strijkijzer niet met metalen sponzen, schurende of krassende reinigingsmiddelen. Deze zouden de strijkzool kunnen beschadigen.

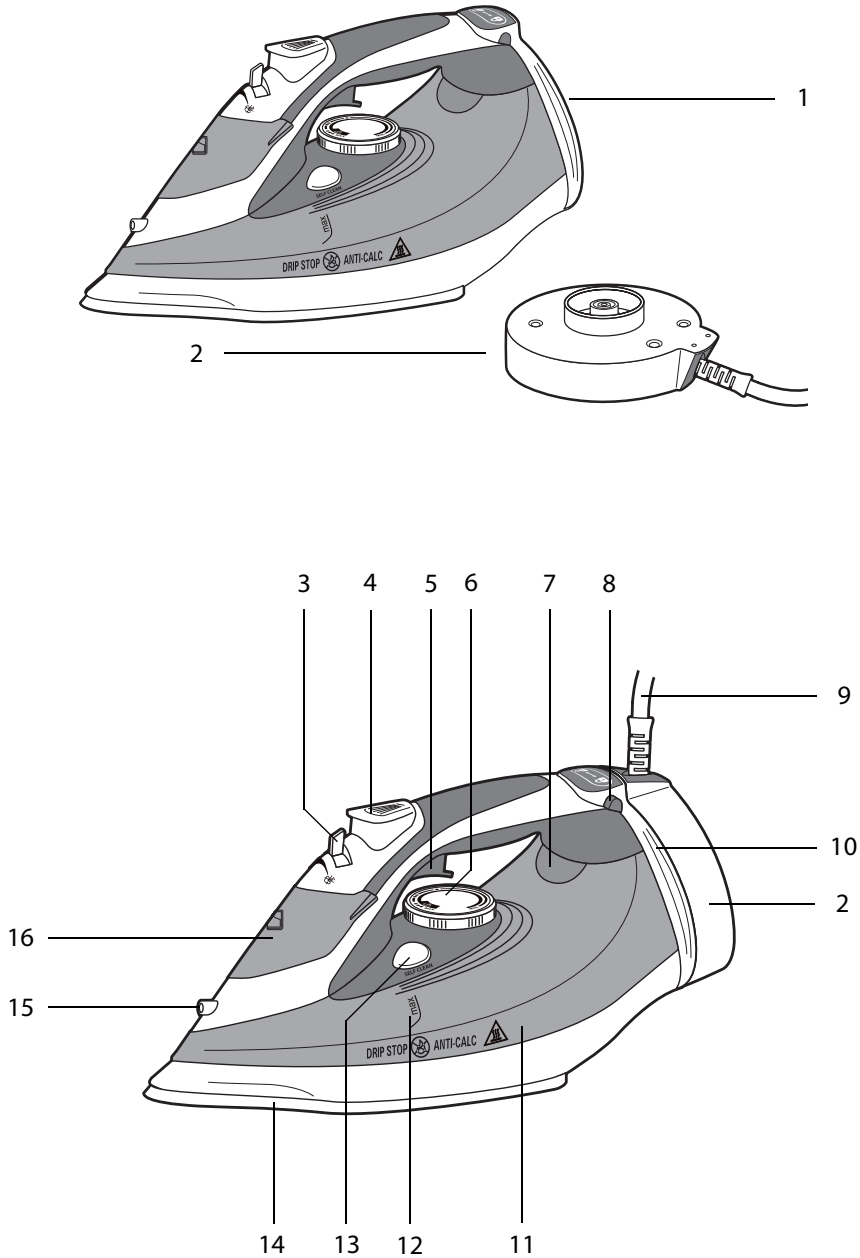
Onderdelen en bedieningselementen



Onderdelen en bedieningselementen

- 1 Strijkijzer
- 2 Basisstation
- 3 Stoomregelaar 
- 4 Sproeitoets 
- 5 Stoomstoottoets
- 6 Temperatuurregelaar
- 7 Controlelampje
- 8 Ver- en ontgrendelingstoets
- 9 Kabeluitgang
- 10 Voet
- 11 Waterreservoir
- 12 **max**-markering waterreservoir
- 13 Zelfreinigingsknop **SELF CLEAN**
- 14 Strijkzool
- 15 Sproeimond
- 16 Vulopening voor water (achter de opklapbare afdekking)

Zonder afbeelding:

- Maatbeker, ca. 220 ml
- Gebruiksaanwijzing
- Garantiecertificaat

Levering controleren

1. Haal het strijkijzer **1** en het basisstation **2** uit de verpakking.
2. Trek de beschermfolie van de strijkzool **14** af (indien aanwezig).
3. Veeg de strijkzool met een zachte doek af.
4. Spoel de maatbeker met water en laat hem drogen.
5. Controleer of het strijkijzer of de afzonderlijke delen beschadigingen vertonen. Gebruik het strijkijzer niet wanneer dit het geval is. Neem contact op met de fabrikant via het op het garantiebewijs aangegeven serviceadres.
6. Controleer of alle onderdelen aanwezig zijn (zie pagina 6).

Basisstation opstellen

1. Zet het basisstation **2** op een stabiel, vlak en trillingsvrij oppervlak.

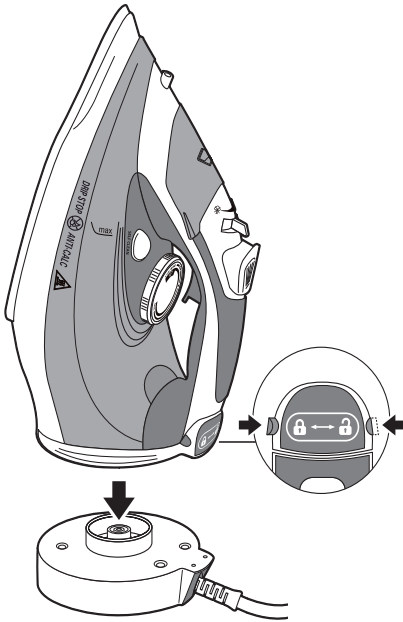

2. Plaats het strijkijzer **1** op het basisstation met de handgreep in de richting van het netsnoer. De kunststof neuzen en de opname van het basisstation en strijkijzer dienen grijpend in elkaar te passen.
3. Vergrendel het strijkijzer met de ver- en ontgrendelingstoets **8**. Let op de symbolen op de strijkijzer:



Het strijkijzer is ontgrendeld en kan van het basisstation worden genomen.



Strijkijzer is verbonden met het basisstation.

Strijkijzer van het basisstation nemen

1. Druk op de ver- en ontgrendelings-toets **8** in de richting .
2. Neem het strijkijzer van het basisstation **2** af.

Eerste keer strijken

Bij de fabricage kunnen productieresten aan de strijkzool zijn blijven plakken. Wij adviseren u daarom om de eerste keer dat u strijkt een oude katoenen handdoek of iets dergelijks te strijken.



Bij het eerste gebruik kan er een lichte geurontwikkeling optreden. Dit is echter geen bezwaar en de geur zal meestal snel vervliegen. Zorg voor voldoende ventilatie, bijv. door een venster te openen.

1. Vul het waterreservoir voor de helft met water, zie volgend punt.
2. Strijk eerst bijvoorbeeld een oude katoenen handdoek, zie punt 'Strijken'.
3. Stoomstrijk, zie punt 'Stoomstrijken', tot het waterreservoir leeg is en er geen stoom meer uit het strijkijzer komt.

Met water vullen



Waarschuwing

Gevaar voor een elektrische schok!

Trek de netstekker uit het stopcontact voordat u met water vult. Als er bij het vullen water over het strijkijzer is gelopen, moet het apparaat eerst volledig drogen voordat u het aansluit.



Waarschuwing

Risico op brandwonden en verbranding!

Raak het hete oppervlak niet aan en bescherm uzelf tegen de hete stoom.



Aanwijzing

Materiële schade!

- Doe geen geurstoffen, azijn, waszeep, ontkalkingsmiddel, strijkadditieven of andere chemicaliën in het waterreservoir. Deze kunnen de stoompijpjes beschadigen en vlekken op uw strijkgoed veroorzaken.

Voordat u de stoom-, stoomstoot- en sproeifunctie van het strijkijzer kunt gebruiken, moet u water in het waterreservoir doen. U kunt deze met gewoon leidingwater of gedestilleerd water vullen.

- Bij bijzonder hard leidingwater kunt u beter gedestilleerd water gebruiken. Inlichtingen over de hardheid van het water krijgt u bij uw waterleidingbedrijf.

- Als u eenmaal met gedestilleerd water hebt gevuld, moet u dit ook in de toekomst gebruiken en het strijkijzer niet weer met leidingwater vullen. Gedestilleerd water is voor een groot deel vrij van zouten, organische stoffen en micro-organismen, zodat het waterreservoir ook bij langer gebruik schoon en kalkvrij blijft.



Controleer voor het strijken of er voldoende water in het waterreservoir zit en vul deze indien nodig voor het strijken bij. U hoeft het strijken dan niet te onderbreken om water bij te vullen. Dat is veiliger en spaart tijd.

1. Zet het strijkijzer **1** op het basisstation **2**.
Let erop dat het strijkijzer hoorbaar vergrendelt ("KLIK").
2. Trek de netstekker uit het stopcontact en laat het strijkijzer afkoelen.
3. Draai de stoomregelaar **3** helemaal naar voren tot aan het symbool .
4. Klap de afsluiting van de vulopening **16** helemaal open.
5. Vul de maatbeker met water. De maatbeker bevat ca. 220 ml. Vulcapaciteit van het waterreservoir: ongeveer 350 ml.
Let op de maximummarkering **12** op het waterreservoir **11** van het strijkijzer. Het waterreservoir mag niet overvol gevuld worden.

6. Giet het water voorzichtig in de vulopening van het waterreservoir. Zorg ervoor dat het basisstation en het netsnoer niet nat worden.
7. Klap de afsluiting van de vulopening **16** weer dicht.
8. Controleer na het vullen of de maximummarkering op de tank niet is overschreden. Giet het eventuele teveel aan water weer weg.

Temperatuur instellen

i

Let op de aanwijzingen en symbolen in het te strijken textiel. De symbolen op de temperatuurregelaar komen overeen met de op de markt gebruikelijke pictogrammen met wasvoorschriften.

De temperatuur is traploos instelbaar met temperatuurregelaar **6**.



De punten ● betekenen het volgende:

- MAX** linnen
- ● ● **Bovenste temperatuurbereik**
Katoen
- ● **Middelste temperatuurbereik**
Wol, Zijde en synthetische vezels als viscose, polyester enz.
- MIN** Koud op kamertemperatuur

i

- De dampstootfunctie is alleen beschikbaar in het bereik dat op de temperatuurregelaar is aangegeven.
- Het strijkijzer wordt sneller warm dan dat het afkoelt. Strijk daarom liefst eerst het wasgoed dat op lage temperatuur moet worden gestreken.

Strijken

Inschakelen en opwarmen



Waarschuwing

- Risico op brandwonden en verbranding!
- Laat het strijkijzer niet zonder toezicht als het wordt verwarmd of nog afkoelt.
 - Raak het hete oppervlak niet aan en bescherm uzelf tegen de hete stoom. Strijk uw kleding of andere stof nooit op het lichaam.

i**Aanwijzing**

Materiële schade!

- Zet de temperatuurregelaar voor het insteken en uittrekken van de netstekker altijd op **MIN**.
- Wees voorzichtig als u tere stoffen strijkt. Na het instellen van een lagere temperatuur duurt het enkele ogenblikken voordat het strijkijzer reageert.

Voordat u kunt strijken, moet het strijkijzer een ogenblikje opwarmen.

1. Wikkel het netsnoer volledig af en plaats het strijkijzer **1** op het basisstation **2**.
2. Zet de temperatuurregelaar **6** op **MIN**.
3. Steek de netstekker in een stopcontact met randaarding.
4. Draai de temperatuurregelaar op de gewenste temperatuur. De bijbehorende instelmarkering bevindt zich voor de temperatuurregelaar. Het controlelampje **7** brandt zodra de strijkzool wordt opgewarmd.

Zodra het controlelampje dooft, heeft de strijkzool de ingestelde temperatuur bereikt. U kunt nu beginnen met strijken.

i

Het strijkijzer warmt automatisch weer op bij het strijken met een kabel zodra de ingestelde temperatuur daalt. U herkent dat aan het feit dat het controlelampje weer brandt.

Kabelloos strijken

Hoe lang u kunt strijken met het opgewarmde strijkijzer en zonder kabels, hangt af van hoe u de temperatuurregelaar hebt ingesteld. Wanneer u tijdens het strijken zonder kabel de stoomstootfunctie spaarzaam gebruikt, bespaart u energie en kunt u dus langer strijken zonder kabel.

Zet indien nodig de stoomregelaar **3** op  (= geen stoom).

1. Ga te werk zoals onder "inschakelen en opwarmen" is beschreven. Neem het strijkijzer echter nog niet van het basisstation af. Zodra het controlelampje **7** dooft, is het strijkijzer klaar voor gebruik.
2. Druk op de ontgrendelingsknop  **8**.
3. Neem het strijkijzer van het station en begin met strijken.
4. Gebruik waar nodig de andere strijkopties, zie 'stroomstrijken', 'stroomstoot', 'water sproeien' en 'opgehangen textiel glad maken'.

Wanneer u het strijken onderbreekt, plaatst u het strijkijzer weer op het basisstation. Het strijkijzer warmt dan automatisch weer op.

i

Strijken zonder kabel is alleen maar mogelijk voor korte tijd omdat het strijkijzer zonder kabel niet wordt opgewarmd. Zodra het strijkresultaat vermindert, plaatst u het strijkijzer terug op het station om op te warmen. Het controlelampje gaat branden en het strijkijzer wordt verwarmd. Zodra het controlelampje dooft, kunt u het strijkijzer weer van het station afhalen en verderstrijken.

Strijken met kabel

Bij het strijken met kabel blijft het basisstation verbonden met het strijkijzer.

1. Ga te werk zoals onder "inschakelen en opwarmen" is beschreven.
2. Begin met strijken zodra het controlelampje dooft.
3. Gebruik waar nodig de andere strijkopties, zie 'stoomstrijken', 'stroomstoot', 'water sproeien' en 'opgehangen textiel glad maken'.

i

Aanwijzing

Materiële schade!
– Strijk niet over metalen knopen, ritsen en dergelijke. De strijkzool kan daardoor krassen oplopen.

Stoomstrijken





Waarschuwing

Risico op brandwonden en verbranding!

- Zorg dat u niet in aanraking komt met de hete stoom.

1. Verwarm het strijkijzer, zie 'inschakelen en verwarmen'.
2. Gebruik stoomregelaar **3** om de gewenste hoeveelheid stoom traploos in te stellen.

De betekenis van de symbolen in één oogopslag:

	geen stoom
	grote hoeveelheid stoom

3. Strijk het wasgoed. Zodra u het strijkijzer horizontaal houdt, komt er stoom vrij.

Let op:

- Stel met de stoomregelaar **3** de hoeveelheid stoom in. Wanneer u de stoomregelaar instelt of  het strijkijzer rechtop houdt, zal er geen stoom meer ontsnappen.
- De stroomstootfunctie is alleen beschikbaar in het bovenste temperatuurbereik MAX en is overeenkomstig gemarkeerd (zie volgende afbeeldingen).
- Wanneer het strijkijzer lekt, kan dit twee oorzaken hebben:
 - u hebt een te lage temperatuur ingesteld.
Remedie: Stel een hogere temperatuur in.

- u hebt een te grote hoeveelheid stoom ingesteld.
Remedie: Draai de stoomregelaar op een lagere hoeveelheid stoom.

Waarschuwing



Waarschuwing

Risico op brandwonden en verbranding!

- Zorg dat u niet in aanraking komt met de hete stoom. Richt de stoomstoot nooit op mensen en dieren.

De stoomstootfunctie is alleen beschikbaar in het bovenste temperatuurbereik en is overeenkomstig gemarkeerd.



De stoomstootfunctie kan bij stoomen droog strijken worden gebruikt om bijv. hardnekkige vouwen glad te strijken of sterke strijkvouwen te krijgen.

1. Stel met de temperatuurregelaar **6** het bovenste temperatuurbereik in en wacht tot het controlelampje **7** dooft.
2. Houd het strijkijzer boven het te strijken kledingstuk.
3. Druk eventjes op de stoomstoottoets **5**. Uit de openingen in de strijkzool **14** ontwijkt hete stoom.
4. Laat de stoomstoottoets weer los.



- De instelling van de stoomregelaar heeft geen belang voor de stoomstootfunctie.
- Druk niet vaker dan drie maal na elkaar op de stoomstoottoets. Anders koelt de strijkzool te sterk af en komen er waterdruppels vrij.

Water sproeien

De watersproeifunctie is geschikt voor het verwijderen van hardnekkige plooiën. Zo lang het waterreservoir met voldoende water gevuld is, is de sproeifunctie beschikbaar.

De functie werkt onafhankelijk van de ingestelde temperatuur en kan bij droog en stoomstrijken worden gebruikt.

1. Richt de sproeimond **15** op de te bevochtigen plek.
2. Druk op de sproeitoets **4**.



- Het kan gebeuren dat er nog lucht in de sproeimond zit. Druk eventueel enkele keren op de sproeitoets.
- Vanwege mogelijke waterlekken moet u zijde voor het strijken niet inspuiten. Wikkel het textiel in de plaats daarvan in een iets bevochtigde handdoek.

Opgehangen textiel gladstrijken



Waarschuwing

Risico op brandwonden en verbranding!

- Zorg dat u niet in aanraking komt met de hete stoom. Richt de stoomstoot nooit op mensen en dieren.

Met de verticale stoomstoot kunt u een verscheidenheid aan hangende resp. voor dit doel opgehangen stoffen gladstrijken.



Stoffen zoals polyacryl, acetaat-polyamide-mengweefsel en dergelijke mogen niet met de stoomstoot worden behandeld.

- Let op de verzorgingsvoorschriften en symbolen in het te strijken textiel.
- Textiel dat met de onderhoudssymbolen ●● en ●●● op het strijkijzer gemarkeerd staat, kan zoals gewoonlijk worden behandeld.
- Stoffen zoals wol, mengweefsels met wol, zijde of fluweel zijn gevoelig. Stoom deze stoffen vanop een grotere afstand.

Zo gaat u te werk:

1. Hang de stoffen die u glad wilt strijken op een klerhanger of aan een lijn.
2. Vul het waterreservoir met water (zie 'water bijvullen') en draai de stoomregelaar **3** op het symbool

voor de maximale hoeveelheid stoom

3. Zet de temperatuurregelaar op **MAX**. Wacht tot het rode controlelampje **7** dooft.
4. Span met uw vrije hand de opgehangen stof op.
5. Houd het strijkijzer loodrecht op een afstand van ca. 10 tot 15 cm tot de stof en druk 1x kort op de stoomstoottoets **4**.
6. Laat de stoom enkele seconden in de stof dringen. Daarna kunt u de stof opnieuw bedampen.
7. Laat de stof hangen tot ze droog is.

Na het gebruik



Waarschuwing

Gevaar voor verbranding!

- Laat het apparaat niet zonder toezicht wanneer het afkoelt.
- Laat het helemaal afkoelen voordat u het strijkijzer reinigt of wegruimt.



Aanwijzing

Materiële schade!

- Zet het strijkijzer steeds op het basisstation of de daarvoor voorziene en geschikte opstelvlak van uw strijkplank.

1. Zet de stoomregelaar **3** op
2. Zet de temperatuurregelaar **6** op **MIN**.
3. Trek de stekker uit het stopcontact.
4. Maak het waterreservoir leeg. Open de afdekking en houd het strijkijzer voorover boven een was-

bak. Druk eventueel enkele keren op de sproeitoets om de laatste waterresten uit het waterreservoir te verwijderen.

5. Zet het strijkijzer op het station of zijn parkeervoet **11**.
6. Laat het strijkijzer volledig afkoelen.

Aanwijzing voor het antikalksysteem

Om de levensduur van het strijkijzer te verlengen, is er een antikalkpatroon ingebouwd. Dit patroon vermindert de kalkvorming of kalkafzetting waar de stoom uittreedt.

Het antikalkpatroon is onderhoudsvrij en moet niet vervangen worden.

Dit wordt door de zelfreinigende functie gereinigd. De kalkvorming wordt echter niet volledig door het antikalkpatroon voorkomen.

Als u in een regio met water met een hoog kalkgehalte (hard water) woont, dan zullen kalkafzettingen zich sneller dan gewoonlijk voordoen. Om de levensduur van uw strijkijzer te verlengen adviseren we om gedemineraliseerd / gedestilleerd water te gebruiken. Het harde leidingwater kan ook voor de helft worden gemengd met gedemineraliseerd water.

Aanwijzing bij de antidruppelfunctie

Deze functie voorkomt dat er water uit de strijkzool druppelt als de temperatuur nog te laag is voor de opwekking van stoom.

De antidruppelfunctie herkent u aan het klikkende geluid, vooral hoorbaar bij het verwarmen of afkoelen.

Dit is normaal en toont aan dat het strijkijzer volledig functioneel is.

Reinigen

De zelfreinigingsfunctie gebruiken

Het strijkijzer beschikt over een zelfreinigingsfunctie. Hiermee worden stof en kleine vuildeeltjes uit het waterreservoir verwijderd.

Bij gemiddeld gebruik dient u om de twee weken het strijkijzer met deze functie te reinigen. Bij zeer hard water dient de reiniging vaker te worden uitgevoerd.

1. Vul het waterreservoir maximaal voor de helft, zie punt "Met water vullen".
2. Draai de temperatuurregelaar **6** op **MAX**. Wacht tot het rode controlelampje **7** dooft.
3. Neem het strijkijzer van het basisstation en houd het boven een wasbak of een grotere doek.
4. Druk op de knop **SELF CLEAN 13**. Uit de openingen van de strijkzool **14** ontwijken water en stoom.
5. Schud het strijkijzer een beetje heen en weer om de vuildeeltjes in het waterreservoir te verwijderen.
6. Laat de knop **SELF CLEAN** weer los wanneer er geen water meer uitkomt.
7. Zet het strijkijzer op het basisstation **2**.

- Zodra het strijkijzer weer is opgewarmd - rode controlelampje is uitstrijkt u een oude maar schone handdoek of iets dergelijks om de laatste vuildeeltjes van de strijkzool te verwijderen.
- Herhaal de procedure (indien nodig) en trek vervolgens de stekker uit het stopcontact.

Het strijkijzer reinigen



Waarschuwing

Gevaar voor verbranding!

- Laat het apparaat niet zonder toezicht wanneer het afkoelt.
- Laat het helemaal afkoelen voordat u het strijkijzer reinigt of wegruimt.



Aanwijzing

Materiële schade!

- Reinig het strijkijzer niet met metalen sponzen, schurende of krassende reinigingsmiddelen. Deze zouden de strijkzool kunnen beschadigen.

- Trek de netstekker uit het stopcontact.
- Veeg het strijkijzer af met een licht bevochtigde doek.
- Verwijder vlekken op de strijkzool **14** ook met een licht bevochtigde doek.

Tips en trucs

De tips & trucs vormen geen vervanging voor het lezen van deze handleiding. Als u hierna een tip of aanwijzing vindt die in tegenspraak is met de gebruiksaanwijzing van het strijkijzer, moet u deze negeren. Houd u steeds aan de instructies van de handleiding.

De volgende tips & trucs moeten u helpen bij het vaak niet erg geliefde strijkwerk. Kijk er gewoon eens naar. Wij zijn er zeker van, dat u de een of andere suggestie krijgt, die nieuw voor u is.

Let alstublieft op: de informatie is naar beste weten en geweten uit de praktijk samengesteld voor de praktijk. We kunnen daarvoor echter niet aansprakelijk worden gesteld.

Stoffen en temperaturen

- Let steeds op de strijksymbolen van de te strijken stoffen - bepaalde stoffen (o. a. kunstvezels, zijde, wol*) mag men niet, of alleen bij lage temperatuur strijken.
- Raadpleeg de tabel op pagina 10 bij het kiezen van de temperatuur. Houd er echter rekening mee, dat de gevoeligheid van sommige stoffen door chemische "veredeling" (appretuur, impregnering) kan veranderen.
- Voor een beter strijkresultaat bij lagere temperaturen bevochtigt u het te strijken textiel lichtjes door het te besproeien met de sproei-toets **4**.

* *Het strijken van wol is meestal niet nodig. Indien dit wel nodig is, strijkt u de wol tussen twee lichtjes bevochtigde handdoeken.*

Hemden en bloezen

- Bij het strijken van hemden en bloezen is een brede strijkplank handig.
- Strijk eerst passen en kraag van binnen, dan van buiten, daarna de knopen- en knoopsgatenbies van binnen.
- Begin bij de mouwen met de manchetten, die u eerst aan de binnen- en dan aan de buitenkant strijkt. Strijk daarna de mouwen eerst van voor-, dan de achterkant.
- Strijk in de volgende stap het voorpand. Leg daarvoor het hemd met de knopenbies zo op de strijkplank, dat de punt van de strijkplank de hemdpas raakt. Strijk het eerste halve voorpand van het hemd over de hele lengte, daarna ook het tweede halve hemdvoorpand.
- Strijk nu op de beschreven wijze ook het rugpand van het hemd.
- Hang het hemd op een kleeerhanger om uit te dampen.

Broeken

- Als eerste strijkt u de broekzakken, daarna de broeksband eerst van binnen, dan van buiten.
- Trek daarna het bovendee van de broek over de strijkplank en strijk het aan beide zijden.
- Moet de broek een strijkvrouw hebben? Dan legt u het linker broeksbeen met de buitenkant zo op de strijkplank, dat de beide naden pre-

cies op elkaar liggen. Let daarbij op de aanwezige strijkvrouwen.

- Strijk eerst de binnenzijde van het broeksbeen, dan de buitenzijde. Doe hetzelfde met het tweede broeksbeen.
- Hang de broek op een broekhanger om uit te dampen.
- Per ongeluk ingestreken kreuken kunnen met een stoomstoot weer worden weggestreken.

Buiten- of binnenkant?

- Als u een glanzende stofbovenkant wilt, bijv. bij tafellinnen, strijkt u het wasgoed van buiten. Als u dat juist niet wilt, bijv. bij kleren, strijkt u deze vanaf de binnenkant.
- Strijk donkere en tere stoffen aan de binnenkant. Of leg een doek tussen strijkijzer en stof. Belangrijk is dat vooral bij fluweel en ribfluweel. Als u deze stoffen direct strijkt, krijgt u glanzende plekken.
- Applicaties en borduursels worden bijzonder mooi, als u ze op een zachte ondergrond eerst aan de buitenkant en dan aan de binnenkant strijkt.

Ditjes & datjes

- Neem de was nog vochtig van de lijn of kies de instelling "strijkvochtig", als u een droger gebruikt. De was glad vouwen en snel strijken.
- Controleer de strijkt temperatuur op een verborgen plek. Zo redt u het kledingstuk, als het ijzer te heet was.

- Strijk bij hemden, bloezen en kleren eerst de moeilijk toegankelijke plekken aan beide zijden: knopen-biezen, manchetten, kragen en zakken. Pas daarna zijn de grote vlakken aan de beurt.
- Een mouwplank is handig bij hemden en bloezen. Hiermee worden ook moeilijk toegankelijke delen glad.
- In de rust ligt de kracht: strijk langzaam en gelijkmatig. Jachtige strikbewegingen schuiven de stof gemakkelijk bij elkaar.
- Vers gestreken was moet helemaal afkoelen, voordat deze in de kast wordt gelegd. Strijkwarme was kreukt gemakkelijker.

Storing en de storing verhelpen

Fout	Mogelijke oorzaken en verhelpen van de storing
Werkt niet.	De netstekker is niet ingestoken. - Steek de netstekker in een volgens de regels geïnstalleerd stopcontact.
Er komt geen watervrij bij het sproeien of er komt geen damp vrij.	Het waterreservoir is leeg. - Giet uitsluitend koud water in het waterreservoir Het strijkijzer is verkalkt. - Voer een zelfreiniging uit. Het strijkijzer wordt gebruikt zonder draad en moet weer opgeladen worden. - Plaats het strijkijzer weer op het basisstation en wacht tot het controlelampje dooft.
Bij het stoomstrijken druppelt er water onder uit het apparaat.	Temperatuurregelaar is te laag ingesteld of stoomregelaar is te hoog ingesteld. - Zie punt "Stoomstrijken". De stoomstootfunctie werd te vaak meerdere keren na elkaar gebruikt. - Geef max. 3 stoomstoten direct na elkaar.
Het strijkijzer maakt klikkende geluiden.	De antidruppelfunctie is actief. - Geen fout.

Technische specificaties

Stroomvoorziening:	220-240 V~, 50-60 Hz
Vermogen:	2000-2400 W
Beschermingsklasse:	I
Omgevingsvoorwaarden:	Temperatuur: 0 tot +40 °C
Luchtvochtigheid:	tot maximaal 85 % (relatief)
Revisienummer:	2023_01

Omdat onze producten voortdurend verder ontwikkeld en verbeterd worden, zijn wijzigingen in het design en technische veranderingen mogelijk.

Deze gebruiksaanwijzing kan ook als pdf-bestand van onze homepage www.gt-support.de worden gedownload.

Afvoer

Verpakking afvoeren

Gooi de verpakking soort bij soort weg. Leg karton en kartonnen dozen bij het oud papier en breng folie naar de inzameling van herbruikbare materialen.

Apparaat afvoeren



Oude apparaten mogen niet bij het huisvuil!

Het symbool met de doorstreepte vuilnisbak betekent dat elektrische en elektronische apparaten niet samen met het huisvuil mogen worden weggegooid. Consumenten zijn wettelijk verplicht elektrische en elektronische apparaten aan het einde van hun levensduur gescheiden van ongesorteerd huishoudelijk afval in te leveren. Dit garandeert dat de recycling op een milieuvriendelijke en grondstofbesparende manier wordt uitgevoerd.

Batterijen en accu's die niet vast in het elektrische of elektronische apparaat zijn ingesloten en die kunnen worden verwijderd zonder te worden vernietigd dienen van de apparaten te worden gescheiden voordat u het apparaat inlevert bij een inzamelpunt en naar een aangewezen verwijderingspunt brengt. Hetzelfde geldt voor lampen die uit het apparaat kunnen worden verwijderd zonder te worden vernietigd.

Eigenaars van elektrische en elektronische apparaten van particuliere huishoudens kunnen deze inleveren bij de inzamelpunten van de overheidsinstanties voor afvalbeheer of bij de door de fabrikanten of distributeurs opgezette inzamelpunten. Het inleveren van oude apparaten is gratis.

In het algemeen zijn de distributeurs verplicht ervoor te zorgen dat oude apparaten kosteloos worden teruggenomen door geschikte terugnamefaciliteiten binnen een redelijke afstand ter beschikking te stellen.

Consumenten hebben de mogelijkheid een oud apparaat gratis terug te brengen naar een distributeur die verplicht is het terug te nemen indien u een gelijkwaardig nieuw apparaat met in wezen dezelfde functie koopt. Deze mogelijkheid bestaat ook voor leveringen aan een particulier huishouden.

Conformiteitsverklaring

Dit apparaat voldoet aan de CE-richtlijnen en komt overeen met de richtlijnen 2014/35/EU, 2014/30/EU en 2011/65/EU.

De conformiteit van het product met de wettelijk voorgeschreven normen wordt gewaarborgd. De volledige Conformiteitsverklaring vindt u op het internet op **www.gt-support.de**.



Met dit symbool gemarkeerde producten voldoen aan alle toepasselijke Gemeenschapsvoorschriften van de Europese Economische Ruimte.



Geteste veiligheid: producten die dit teken dragen, voldoen aan de eisen van de Duitse productveiligheidswet van de productveiligheidswetgeving, (ProdSG).

Sommaire

Utilisation conforme à l'usage prévu	23
Consignes de sécurité	23
Vue détaillée	26
Vérification du contenu de l'emballage	27
Installer la base	28
Retirer le fer à repasser de la base	28
Premier repassage	28
Remplir le réservoir	29
Réglage de la température	30
Repassage	30
Mise en service et préchauffage	30
Repassage sans fil	31
Repassage avec le cordon d'alimentation	32
Repassage vapeur	32
Jet vapeur	33
Humidifier le linge	33
Défroisser verticalement	34
Après l'utilisation	35
Remarque concernant le système anti-calcaire	35
Remarque concernant la fonction anti-gouttes	35
Nettoyage	35
Utiliser la fonction d'auto-nettoyage	35
Nettoyage du fer à repasser	36
Conseils pratiques	36
Pannes et solutions	39
Données techniques	39
Recyclage	40
Déclaration de conformité	40

Utilisation conforme à l'usage prévu

- Le fer à repasser vapeur sert à repasser des tissus et textiles du commerce.
- Cet appareil a été conçu pour un usage domestique. Il n'est pas adapté pour une utilisation à des fins commerciales ou une utilisation comparable à un usage domestique dans des blanchisseries, des hôtels ou autres établissements résidentiels.
- Ne pas utiliser le fer à repasser vapeur en plein air.
- Une mauvaise utilisation de l'appareil peut entraîner de graves brûlures.

Consignes de sécurité



Lisez attentivement les instructions suivantes et conservez la notice afin de pouvoir la relire ultérieurement si nécessaire. Joignez la notice d'utilisation si vous cédez l'appareil à une autre personne.

- Cet appareil peut être utilisé par des enfants âgés d'au moins 8 ans et par des personnes ayant des capacités physiques, sensorielles ou mentales réduites ou dénuées d'expérience ou de connaissance, s'ils (si elles) sont correctement surveillé(e)s ou si des instructions relatives à l'utilisation de l'appareil en toute sécurité leur ont été données et si les risques encourus ont été appréhendés.
- Les enfants ne doivent pas jouer avec l'appareil.
- Le nettoyage et l'entretien par l'utilisateur ne doivent pas être effectués par des enfants sans surveillance.
- L'utilisateur ne doit pas laisser le fer à repasser vapeur sans surveillance lorsqu'il est raccordé à l'alimentation.
- Débrancher le fer à repasser vapeur avant de remplir le réservoir.
- Ne pas ouvrir l'orifice de remplissage du réservoir d'eau lorsque le fer à repasser vapeur fonctionne.
- Le fer à repasser vapeur doit être utilisé et reposé sur une surface stable.
- Utilisez le fer à repasser uniquement avec la base qui est fournie avec l'appareil. Lorsque le fer à repasser vapeur est remis sur son repose-fer, s'assurer que la surface qui supporte le repose-fer est stable.
- Si le fer à repasser vapeur est posé sur un repose-fer, assurez-vous que la surface sur laquelle le repose-fer est installé est stable.
- Le fer à repasser vapeur ne doit pas être utilisé s'il a subi une chute, s'il y a des signes visibles de dommages ou s'il fuit.
- Le fer à repasser vapeur et son cordon d'alimentation doivent toujours être hors de portée des enfants de moins de 8 ans quand il est sous tension ou pendant le refroidissement.
- Si le câble d'alimentation est endommagé, il doit être remplacé par le fabricant, son service après-vente ou des personnes de qualification similaire afin d'éviter un danger. Le cordon d'alimentation est un câble spécial.

- Le fer à repasser vapeur ne doit être utilisé qu'avec le socle repose-fer qui lui est associé.



ATTENTION -
Surfaces chaudes
Les surfaces sont suscep-
tibles de devenir chaudes au
cours de l'utilisation.

Danger pour les enfants et un cercle élargi de personnes

- Conservez le sachet d'emballage ainsi que les films plastiques hors de portée des bébés et des enfants en bas âge. Risque d'étouffement !

Risque électrique

- Le réservoir du fer à repasser vapeur peut être rempli d'eau. Mais il ne faut en aucun cas plonger l'appareil, le cordon d'alimentation électrique et la fiche d'alimentation dans l'eau ou dans un autre liquide. Risque d'électrocution. Si de l'eau a coulé sur le fer à repasser vapeur lorsque vous remplissez le réservoir, laissez d'abord complètement sécher l'appareil avant de le brancher.
- Branchez l'appareil sur une prise de courant avec terre installée de façon réglementaire, dont la tension est conforme aux " Données techniques ".
- Ne laissez pas le fer à repasser et la centrale sans surveillance tant qu'ils sont connectés au secteur.
- N'utilisez pas le fer à repasser vapeur :
 - si l'appareil est endommagé (par ex. s'il n'est plus étanche),
 - si le cordon d'alimentation ou la fiche d'alimentation est endommagé,
 - ou si l'appareil est tombé.
- Assurez-vous que le cordon d'alimentation ne risque pas d'être endommagé par des bords tranchants ou des objets chauds, par ex. par la semelle chaude du fer à repasser vapeur.
- Ne laissez pas le fer à repasser vapeur sans surveillance lorsqu'il est raccordé à l'alimentation électrique. Débranchez la fiche de la prise de courant :
 - lorsque vous n'utilisez pas l'appareil ou si vous arrêtez de repasser pendant un moment (même pour de courtes interruptions),
 - avant de nettoyer ou de ranger l'appareil,
 - avant de remplir ou de vider le réservoir d'eau,
 - si une panne se produit manifestement pendant l'utilisation de l'appareil,
 - en cas d'orage.
Pour débrancher l'appareil, servez-vous toujours de la fiche d'alimentation sans tirer sur le cordon d'alimentation.
- Débranchez la fiche d'alimentation de la prise de courant, même si vous arrêtez de repasser pour un court moment.
- Ne réalisez aucune modification sur l'appareil ou sur le cordon d'alimentation. Les réparations doivent être effectuées par un atelier qualifié, car une réparation non réglementaire de l'appareil peut entraîner des risques pour l'utilisateur. Respectez également les modalités de garantie ci-jointes.
- Ne pas enrouler le câble d'alimentation autour de l'appareil ou de parties de l'appareil. Un mauvais enroulement peut endommager l'isolation du câble et entraîner un risque d'électrocution.

Risque de brûlures/ d'ébouillement et d'incendie

- La semelle de repassage devient très chaude pendant l'utilisation du fer à repasser vapeur. Ne touchez pas la semelle et utilisez toujours la poignée pour saisir le fer à repasser vapeur. Ne repassez jamais vos vêtements ou d'autres textiles lorsque vous les portez à même le corps.
- La vapeur produite par l'appareil est très chaude. Évitez tout contact avec la vapeur. Ne dirigez jamais la semelle vers des personnes ou des animaux.
- Ne posez jamais la semelle chaude du fer à repasser vapeur sur une table, un plan de travail etc. Posez toujours le fer à repasser vapeur sur son talon ou sur le repose-fer de votre planche à repasser prévu à cet effet.
- Ne laissez pas l'appareil sans surveillance lorsqu'il chauffe ou quand il n'est pas encore complètement froid.
- Laissez refroidir complètement le fer à repasser vapeur avant de le nettoyer ou de le ranger.

Avertissement contre d'autres risques de blessures

- Assurez-vous que le cordon d'alimentation ne constitue pas un obstacle et ne risque pas de faire trébucher des personnes.



Remarques - Risques de dommages matériels

- Utilisez le fer à repasser vapeur uniquement pour repasser des textiles adaptés. Si vous n'êtes pas sûr que les textiles sont adaptés pour les températures sélectionnées, faites d'abord un essai de repassage à un endroit non visible.
- Posez toujours le fer à repasser vapeur de façon à ce qu'il ne puisse pas chuter. Posez-le toujours sur son talon, sur la base ou sur le repose-fer spécial de votre planche à repasser.
- N'enroulez jamais le cordon d'alimentation autour de la semelle du fer à repasser vapeur.
- Respectez les instructions et pictogrammes qui figurent sur les étiquettes des textiles que vous voulez repasser. Les symboles du bouton de réglage de la température correspondent aux pictogrammes d'entretien usuels du commerce.
- N'utilisez pas d'éponges métalliques ou de détergents abrasifs ou agressifs pour nettoyer le fer à repasser vapeur. Ces produits peuvent endommager la semelle du fer à repasser vapeur.

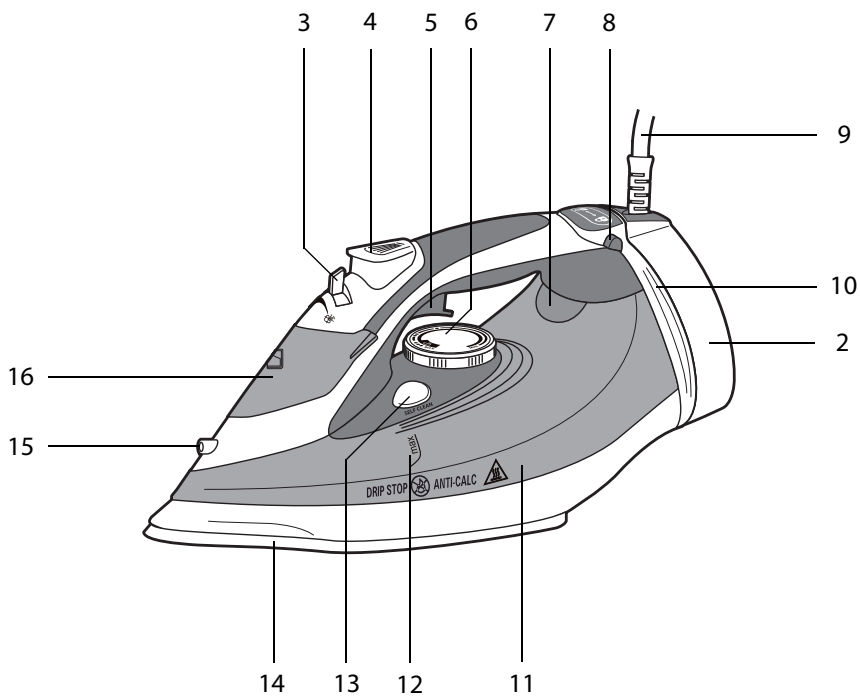
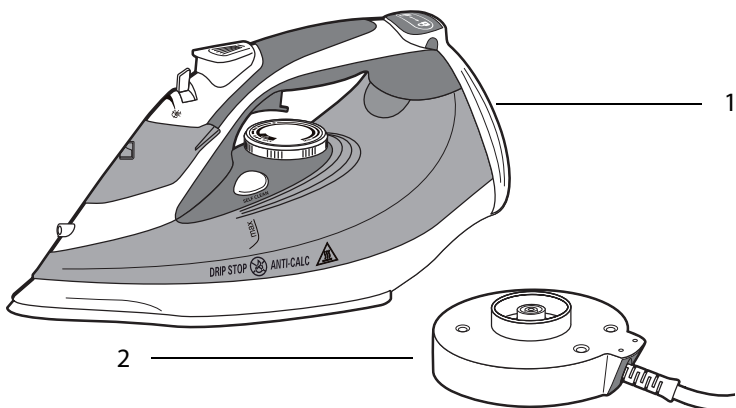
Vue détaillée



Vue détaillée

- 1 Fer à repasser
- 2 Base
- 3 Bouton de débit vapeur  
- 4 Touche spray 
- 5 Touche « jet vapeur »
- 6 Bouton de réglage de la température
- 7 Voyant de contrôle
- 8 Bouton de verrouillage et de déverrouillage
- 9 Sortie du câble
- 10 Talon
- 11 Réservoir d'eau
- 12 Repère **max** du réservoir d'eau
- 13 Bouton de nettoyage automatique **SELF CLEAN**
- 14 Semelle de repassage
- 15 Spray
- 16 Orifice de remplissage du réservoir d'eau (derrière le clapet rabattable)

Non illustré :

- Gobelet gradué, env. 220 ml
- Notice d'utilisation
- Carte de garantie

Vérification du contenu de l'emballage

1. Déballez le fer à repasser **1** et la base **2**.
2. Retirez le film de protection de la semelle **14** (le cas échéant).
3. Essayez la semelle avec un chiffon doux.
4. Rincez le gobelet gradué avec de l'eau et laissez-le sécher.
5. Vérifiez si le fer à repasser et les différents éléments sont intacts.
N'utilisez pas le fer à repasser en cas de dommages apparents. Contactez le fabricant en utilisant l'adresse du SAV qui figure sur la carte de garantie.
6. Vérifiez si tous les éléments sont bien présents avec l'appareil (voir page 26).

Installer la base

1. Installez la base **2** sur une surface stable, lisse et sans vibrations.

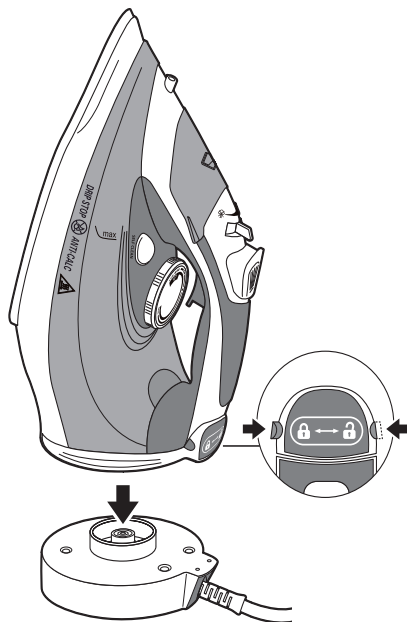

2. Poser le fer à repasser sur sa base en orientant la poignée du fer vers le cordon d'alimentation. Les ergots en plastique et le socle de la base et du fer à repasser doivent être emboîtés.
3. Verrouillez le fer à repasser avec le bouton de verrouillage et de déverrouillage **8**. Respecter le symbole sur le fer à repasser :



Le fer à repasser est déverrouillé et peut être ôté de sa base.



Le fer à repasser est verrouillé sur sa base.

Retirer le fer à repasser de la base

1. Appuyez sur le bouton de verrouillage et de déverrouillage **8** dans le sens .
2. Ôtez le fer à repasser de la station de base **2**.

Premier repassage

Des résidus de production peuvent adhérer à la semelle du fer à repasser au cours de la fabrication. Nous vous conseillons de repasser d'abord une vieille serviette éponge en coton ou autre lors de la première utilisation du fer à repasser.



Une légère odeur peut apparaître durant la première utilisation. Mais elle n'est pas nocive et disparaît rapidement. Veillez à assurer une aération suffisante, par ex. en ouvrant une fenêtre.

1. Remplissez le réservoir à moitié avec de l'eau, voir ci-après.
2. Repassez une vieille serviette éponge en coton ou autre, voir la partie « Repasser ».
3. Repassez en utilisant le mode vapeur, voir le chapitre « Repasser à la vapeur », jusqu'à ce que le réservoir soit vide et que le fer à repasser ne produise plus de vapeur.

Remplir le réservoir



Avertissement

Risque d'électrocution !
Débranchez la fiche d'alimentation de la prise de courant avant de verser de l'eau dans le réservoir. Si de l'eau a coulé sur le fer à repasser lorsque vous remplissez le réservoir, laissez d'abord complètement sécher l'appareil avant de le brancher.



Avertissement

Risque de brûlure et d'ébouillamment !
Ne touchez pas la surface chaude et protégez-vous contre la vapeur chaude.



Remarque

Risques de dommages matériels !
Ne versez pas de parfums, de lessive liquide, de produit détartrant, d'additifs pour repassage ou d'autres produits chimiques dans le réservoir d'eau. Ces produits risquent d'endommager les buses à vapeur et de tacher votre linge.

Avant de pouvoir utiliser les fonctions repassage vapeur, jet vapeur ou spray du fer à repasser, il faut verser de l'eau dans le réservoir. Vous pouvez utiliser de l'eau normale du robinet ou de l'eau déminéralisée.

- Si l'eau du robinet est particulièrement calcaire, il est préférable d'utiliser de l'eau déminéralisée. Le service des eaux compétent pourra

vous fournir des informations sur la dureté de votre eau.

- Si vous avez versé une fois de l'eau déminéralisée dans le réservoir, il est conseillé de continuer à utiliser ce type d'eau à l'avenir et de ne plus jamais utiliser l'eau du robinet. L'eau déminéralisée ne contient pratiquement pas de sels, de substances organiques ou de microorganismes, le réservoir restera donc propre et sans calcaire même après une utilisation prolongée.



Avant de repasser, vérifiez qu'il y a suffisamment d'eau dans le réservoir et rajouter de l'eau si nécessaire. Vous n'aurez pas besoin d'interrompre le repassage pour rajouter de l'eau, ce qui est plus sûr et vous fera gagner du temps.

1. Placez le fer à repasser **1** sur la base **2**.
Le fer à repasser est verrouillé lorsque vous entendez un « CLIC ».
2. Débranchez la fiche d'alimentation de la prise de courant et laissez refroidir le fer à repasser.
3. Tournez le bouton de débit vapeur **3** complètement vers l'avant jusqu'au symbole
4. Rabattez complètement le clapet de l'orifice de remplissage **16**.
5. Remplissez le gobelet doseur avec de l'eau. Le gobelet doseur a une contenance de 220 ml environ. Capacité du réservoir d'eau : env. 350 ml.

Respectez le repère max **12** du réservoir d'eau **11**. Évitez de trop remplir le réservoir d'eau.

- Versez l'eau avec précaution dans l'orifice de remplissage du réservoir. Évitez de mouiller la base et le cordon d'alimentation.
- Refermez le clapet de l'orifice de remplissage.
- Après avoir versé de l'eau dans le réservoir, vérifiez que vous n'avez pas dépassé le repère max du réservoir. Si le réservoir contient trop d'eau, videz à nouveau l'eau excédentaire.

Réglage de la température

i

Respectez les instructions et les pictogrammes des textiles que vous voulez repasser. Les symboles du bouton de réglage de la température correspondent aux pictogrammes d'entretien usuels du commerce.

La température peut être réglée en continu avec le bouton de réglage de la température **6**.



Signification des points ● :

- MAX** Lin
- **Température élevée**
Coton
- **Température moyenne**
Laine, Soie et fibres synthétiques, par ex. viscose, polyester etc.
- **Basse température**
Fibres chimiques, par ex. Dralon, Perlon, Nylon etc.
- MIN** Froide à température ambiante

i

- La fonction débit de vapeur est uniquement disponible dans la zone indiquée sur le régulateur de température.
- Le fer à repasser chauffe plus rapidement qu'il ne refroidit. Il est donc préférable de repasser d'abord le linge qui doit être repassé à basse température.

Repassage

Mise en service et préchauffage



Avertissement

Risque de brûlure et d'ébouillamment !

- Ne laissez pas le fer à repasser sans surveillance pendant la phase de préchauffage ou quand il est en train de refroidir.

- Ne touchez pas la surface chaude et protégez-vous contre la vapeur chaude. Ne repassez jamais vos vêtements ou d'autres textiles lorsque vous les portez à même le corps.

i

Remarque

Risques de dommages matériels !

- Avant de brancher ou de débrancher la fiche d'alimentation, placez toujours le bouton de réglage de la température sur la position **MIN**.
- Soyez prudent quand vous repassez des textiles délicats. Il faut attendre quelques instants jusqu'à ce que le fer à repasser réagisse lorsque vous réduisez la température.

Il faut préchauffer le fer à repasser pendant un court moment avant de pouvoir commencer à repasser.

1. Déroulez complètement le cordon d'alimentation et posez le fer à repasser **1** sur la base **2**.
2. Positionnez le bouton de réglage de la température **6** sur **MIN**.
3. Branchez la fiche d'alimentation sur une prise de courant avec terre.
4. Tournez le bouton de réglage de la température pour régler la température souhaitée.

Le repère correspondant est situé devant le régulateur de température. Le voyant de contrôle **7** s'allume dès que la semelle commence à chauffer.

Dès que le voyant de contrôle s'éteint, la semelle du fer à repasser a atteint la température que vous avez sélectionnée. Vous pouvez commencer à repasser.

i

Lorsque vous repassez avec le cordon d'alimentation, le fer à repasser se remet à chauffer automatiquement dès que la température est inférieure à celle que vous avez sélectionnée. Le voyant de contrôle s'allume à nouveau dans ce cas.

Repassage sans fil

La durée pendant laquelle vous pouvez repasser avec le fer préchauffé et sans cordon d'alimentation dépend de la température sélectionnée. Si vous utilisez rarement la fonction « jet vapeur » en repassant sans fil, vous économiserez l'énergie et pourrez repasser sans fil plus longtemps.

Le cas échéant, positionnez le bouton de débit de vapeur **3** sur  (= pas de vapeur).

1. Procédez comme il est décrit à la partie " Mise en service et préchauffage " mais en laissant le fer à repasser sur la base. Dès que le voyant de contrôle **7** s'éteint, le fer à repasser est prêt à être utilisé.
2. Appuyez sur le bouton de déverrouillage  **8**.
3. Vous pouvez maintenant retirez le fer à repasser de la base et commencer à repasser.
4. Utilisez les autres possibilités de repassage en fonction de vos

besoins, voir « Repassage à la vapeur », « Jet de vapeur », « Humidifier le linge » et « Défroisser verticalement ».

Si vous arrêtez de repasser, posez de nouveau le fer à repasser sur la base. Le fer à repasser se remet automatiquement à chauffer.



Vous pouvez repasser sans fil pendant une durée limitée, car le fer à repasser ne peut pas chauffer sans cordon d'alimentation. Dès que la qualité du repassage diminue, il suffit de poser le fer à repasser sur la base pour qu'il se remette à chauffer. Le voyant de contrôle s'allume et le fer à repasser se remet à chauffer. Dès que le voyant de contrôle s'éteint, vous pouvez de nouveau retirer le fer à repasser de la base et continuer à repasser.

Repassage avec le cordon d'alimentation

Si vous repassez avec le cordon d'alimentation, la base restera reliée au fer à repasser.

1. Procédez comme il est décrit à la partie « Mise en service et préchauffage ».
2. Vous pouvez commencer à repasser dès que le voyant de contrôle s'éteint.
3. Utilisez les différentes possibilités du fer à repasser en fonction de vos besoins, voir « Repassage vapeur », « Jet vapeur », « Humidifier le linge » et « Défroisser verticalement ».



Remarque

Risques de dommages matériels !

- Ne repassez jamais les boutons métalliques, les fermetures à glissière etc. qui pourraient endommager la semelle du fer à repasser.

Repassage vapeur



Avertissement

Risque de brûlure et d'ébouillantage !

- Évitez tout contact avec la vapeur chaude.

1. Préchauffez le fer à repasser, voir « Mise en service et préchauffage ».
2. Réglez la quantité de vapeur souhaitée avec le bouton de débit de vapeur **3**.

Signification des symboles :

	Pas de vapeur
	Grande quantité de vapeur

3. Repassez le linge. Le fer à repasser produit de la vapeur dès que vous le maintenez à l'horizontale.

Attention :

- Réglez la quantité de vapeur avec le bouton de débit de vapeur **3**. Le fer à repasser arrête de produire de la vapeur lorsque vous positionnez le bouton de débit de vapeur sur ou si vous maintenez le fer à repasser à la verticale.

- Il faut sélectionner une température MAX élevée pour pouvoir utiliser la fonction jet de vapeur (voir le pictogramme correspondant et l'illustration ci-après).
- Si le fer à repasser goutte, cela peut avoir deux causes :
 - Vous avez sélectionné une température trop basse.
Solution : sélectionnez une température plus élevée.
 - Le débit de vapeur est trop élevé.
Solution : réduisez le débit de vapeur avec le bouton de débit de vapeur.

Jet vapeur



Avertissement

- Risque de brûlure et d'ébouillantage !
- Évitez tout contact avec la vapeur chaude. Ne dirigez jamais le jet de vapeur vers des personnes ou des animaux.

Il faut sélectionner la plage de température maximale pour pouvoir utiliser la fonction Jet de vapeur, voir le pictogramme correspondant.



La fonction jet de vapeur peut être utilisée lorsque vous repassez à sec ou à la vapeur, par ex. pour éliminer des plis tenaces ou repasser un vêtement plissé.

1. Sélectionnez une température élevée avec le bouton de réglage de la température **6** et attendez jusqu'à ce que le voyant de contrôle **7** s'éteigne.
2. Tenez le fer à repasser au-dessus du vêtement que vous voulez repasser.
3. Appuyez brièvement sur la touche jet vapeur **5**. Le fer à repasser émet de la vapeur chaude à travers les orifices de la semelle **14**.
4. Relâchez la touche jet vapeur.



- La position du bouton de débit de vapeur n'a aucune influence sur la fonction jet de vapeur.
- N'utilisez pas la fonction jet vapeur plus de trois fois de suite. Sinon, la semelle risque de refroidir et des gouttes d'eau peuvent s'échapper du fer à repasser.

Humidifier le linge

La fonction Spray permet d'éliminer les faux plis tenaces.

La fonction spray peut être utilisée dès que le réservoir contient une quantité suffisante d'eau.

La fonction spray peut être utilisée quelle que soit la température sélectionnée, lorsque vous repassez à sec ou à la vapeur.

1. Dirigez la buse **15** vers la partie que vous voulez humidifier.
2. Appuyez sur la touche spray **4**.

i

- Il peut arriver que la buse contienne encore de l'air. Si nécessaire, appuyez plusieurs fois sur la touche spray.
- Il est conseillé de ne pas humidifier la soie avant le repassage, cela risquerait de provoquer des tâches. Enroulez plutôt le textile dans une serviette éponge légèrement humide.

Défroisser verticalement



Avertissement

Risque de brûlure et d'ébouillement !

- Évitez tout contact avec la vapeur chaude. Ne dirigez jamais le jet de vapeur vers des personnes ou des animaux.

Le jet de vapeur vertical vous permet de défroisser de nombreux textiles accrochés ou spécialement suspendus à cet effet.

i

Les tissus tels que le polycrylique, les textiles mélangés contenant de l'acétate ou du polyamide ainsi que les textiles similaires ne doivent pas être défroissés avec le jet vapeur.

- Respectez les instructions et pictogrammes d'entretien des textiles qui doivent être défroissés.

- En général, les textiles portant les pictogrammes d'entretien ●● et ●●● sur un fer à repasser peuvent être défroissés à la vapeur.
- Les tissus tels que la laine, les textiles mélangés contenant de la laine, la soie ou le velours sont des textiles délicats. Défroissez ces textiles en maintenant le fer à repasser à une distance plus importante.

Procédez comme suit :

1. Suspendez le textile sur un cintre ou une corde à linge.
2. Remplissez le réservoir d'eau, voir « Remplir le réservoir » et positionnez le bouton de débit de vapeur **3** sur le pictogramme correspondant à la quantité maximale de vapeur .
3. Placez le bouton de réglage de la température sur la position **MAX**. Attendez jusqu'à ce que le voyant de contrôle rouge **7** s'éteigne.
4. Utilisez la main qui est libre pour tendre le textile.
5. Maintenez le fer à repasser verticalement à une distance de 10 à 15 cm env. du textile et appuyez 1x brièvement sur la touche jet de vapeur **5**.
6. Laissez la vapeur pénétrer dans le tissu pendant quelques secondes. Vous pouvez ensuite répéter la procédure pour continuer à défroisser le textile.
7. Laissez le textile suspendu jusqu'à ce qu'il soit sec.

Après l'utilisation



Avertissement

Risque de brûlure !

- Ne laissez pas l'appareil sans surveillance lorsqu'il est en train de refroidir.
- Laissez refroidir complètement le fer à repasser avant de le nettoyer ou de le ranger.



Remarque

Risques de dommages matériels !

- Posez toujours le fer à repasser sur la base ou sur le repose-fer spécial de votre planche à repasser.

1. Positionnez le bouton de débit de vapeur **3** sur .
2. Positionnez le bouton de réglage de la température **6** sur **MIN**.
3. Débranchez la fiche d'alimentation de la prise de courant.
4. Videz le réservoir d'eau. Rabattez le clapet et maintenez le fer à repasser à l'envers au-dessus d'un évier. Si nécessaire, appuyez plusieurs fois sur la touche spray pour vider complètement le réservoir.
5. Posez le fer à repasser sur la base ou sur son talon **10**.
6. Laissez refroidir complètement le fer à repasser.

Remarque concernant le système anti-calcaire

Une cartouche anti-calcaire est intégrée dans le fer à repasser pour prolonger sa durée de vie. Elle réduit la formation de calcaire ou l'apparition

de dépôts sur les orifices de sortie de vapeur. La cartouche anti-calcaire ne nécessite aucun entretien et n'a pas besoin d'être remplacée.

La fonction auto-nettoyage permet de la nettoyer. La cartouche anti-calcaire n'empêche toutefois pas complètement la formation de calcaire.

Si vous habitez dans une région avec une eau très calcaire (eau dure), les dépôts de calcaire se formeront plus rapidement. Pour prolonger la durée de vie de votre fer à repasser, nous vous recommandons d'utiliser de l'eau déminéralisée / distillée. Vous pouvez également utiliser de l'eau du robinet et la mélanger avec 50 % d'eau déminéralisée.

Remarque concernant la fonction anti-gouttes

Cette fonction empêche l'eau de goutter à travers les orifices de la semelle quand la température du fer à repasser n'est pas encore suffisante pour produire de la vapeur. Vous entendez un cliquetis quand la fonction anti-gouttes est active, spécialement pendant le préchauffage ou la phase de refroidissement. Ce bruit est normal et indique que le fer à repasser fonctionne correctement.

Nettoyage

Utiliser la fonction d'auto-nettoyage

Le fer à repasser comporte une fonction d'auto-nettoyage qui permet d'éliminer du réservoir la poussière et les petites particules de saleté.

Dans le cadre d'une utilisation moyenne, il est conseillé de nettoyer le fer à repasser toutes les deux semaines avec cette fonction.

Le nettoyage doit être effectué plus souvent si l'eau est très dure.

1. Remplissez le réservoir à moitié, voir « Remplir le réservoir ».
2. Positionnez le bouton de réglage de la température **6** sur **MAX**. Attendez jusqu'à ce que le voyant de contrôle rouge **7** s'éteigne.
3. Retirez le fer à repasser de la base et tenez-le au-dessus d'un évier ou d'une grande serviette éponge.
4. Appuyez sur le bouton **SELF CLEAN** (nettoyage automatique) **13**. De l'eau et de la vapeur sortent des orifices de la semelle du fer à repasser **14**.
5. Agitez légèrement le fer à repasser pour éliminer les petites particules de saleté du réservoir.
6. Relâchez le bouton **SELF CLEAN** lorsque l'eau cesse de sortir.
7. Posez le fer à repasser sur la base **2**.
8. Dès que le fer à repasser est de nouveau chaud – le voyant de contrôle rouge est éteint – repassez une serviette éponge propre ou autre, pour éliminer les dernières particules de saleté qui pourraient encore adhérer à la semelle.
9. Répétez la procédure (si nécessaire) et débranchez ensuite la fiche d'alimentation de la prise de courant.

Nettoyage du fer à repasser



Avertissement

Risque de brûlure !

- Ne laissez pas l'appareil sans surveillance lorsqu'il est en train de refroidir.
- Laissez refroidir complètement le fer à repasser avant de le nettoyer ou de le ranger.



Remarque

Risques de dommages matériels !

- N'utilisez pas d'éponges métalliques ou de détergents abrasifs ou agressifs pour nettoyer le fer à repasser. Ces produits peuvent endommager la semelle du fer à repasser.

1. Débranchez la fiche d'alimentation de la prise de courant.
2. Essuyez le fer à repasser avec un chiffon légèrement humide.
3. Si la semelle **14** est tâchée, nettoyez-la également avec un chiffon légèrement humide.

Conseils pratiques

Les conseils pratiques ne remplacent pas la lecture de cette notice. Si vous trouvez ci-après un conseil qui est en contradiction avec la notice d'utilisation du fer à repasser vapeur, nous vous prions de l'ignorer. Respectez toujours les instructions de la notice.

Les conseils pratiques sont destinés à vous faciliter les travaux de repassage qui sont souvent peu appréciés. Lisez-les tranquillement. Nous sommes certain que vous y trouverez l'une ou l'autre suggestion utile pour vous.

Attention : Les informations reposent sur l'expérience. Nous déclinons toute responsabilité pour les conséquences éventuelles.

Tissus et températures

- Respectez toujours les étiquettes d'entretien des textiles à repasser - certains tissus (par ex. les fibres synthétiques, la soie, la laine*) ne doivent pas être repassés ou seulement à basse température.
- Consultez le tableau de la page 30 pour sélectionner la température. Des « traitements » chimiques (apprêt, imperméabilisation) peuvent toutefois modifier la réaction de certaines étoffes.
- Pour faciliter le repassage à basses températures, humidifiez légèrement les textiles à repasser en pulvérisant de l'eau grâce au bouton de pulvérisation 4.

* *Dans la plupart des cas, il n'est pas nécessaire de repasser la laine. Mais si vous le souhaitez, vous pouvez repasser la laine entre deux serviettes éponge légèrement humides.*

Chemises et blouses

- Une planche à repasser large est particulièrement utile pour repasser les chemises et les blouses.

- Repassez d'abord l'empiècement et le col sur l'envers puis sur l'endroit, ensuite les pattes de boutonnage sur l'envers.
- Pour repasser les manches, commencez par les manchettes que vous repasserez d'abord sur l'envers puis sur l'endroit.
- Repassez ensuite les manches en commençant par la partie avant et en terminant par la partie arrière.
- Repassez ensuite la partie avant. Placez la chemise sur la planche à repasser de manière à ce que l'empiècement arrive au niveau de la pointe de la planche à repasser. Repassez toute la longueur de la première partie avant de la chemise, puis procédez de même pour la seconde partie avant de la chemise.
- Repassez maintenant de la même manière le dos de la chemise.
- Suspendez la chemise sur un cintre pour que l'humidité puisse s'évaporer.

Pantalons

- Repassez d'abord les poches du pantalon et ensuite la ceinture, d'abord sur l'envers puis sur l'endroit.
- Enfilez la partie supérieure du pantalon sur la planche à repasser et repassez-la des deux côtés.
- Le pantalon doit-il avoir un pli ? Dans ce cas, posez la jambe de pantalon gauche sur la planche à repasser de manière à ce que les deux coutures soient exactement superposées. Faites attention aux plis existants.

- Repassez d'abord l'intérieur de la jambe de pantalon, puis l'extérieur. Procédez de même pour la seconde jambe de pantalon.
- Suspendez le pantalon sur un cintre pour que l'humidité puisse s'évaporer.
- Vous pouvez utiliser la fonction jet de vapeur pour lisser les faux plis.

Sur l'endroit ou sur l'envers ?

- Si vous voulez obtenir un textile avec une surface brillante, par ex. pour les nappes, repassez-le sur l'endroit. Si vous ne voulez pas que la surface devienne brillante, par ex. pour des vêtements, repassez-les sur l'envers.
- Repassez les étoffes foncées et délicates sur l'envers. Ou placez un chiffon propre entre le fer à repasser vapeur et l'étoffe, particulièrement pour le velours et le velours côtelé. Vous éviterez ainsi l'apparition de parties brillantes.
- Les applications et les broderies ressortiront particulièrement bien si vous les repassez d'abord sur l'endroit puis sur l'envers, en posant le textile sur une surface souple.

Divers

- Décrochez le linge de la corde à linge lorsqu'il est encore humide ou sélectionnez la position " Prêt à repasser " si vous utilisez un sèche-linge. Pliez le linge et repassez-le rapidement.

- Vérifiez la température du fer à repasser vapeur à un endroit peu visible. Vous éviterez ainsi d'abîmer le vêtement si la température est trop chaude.
- Repassez les chemises, les blouses et les robes en commençant par les endroits difficilement accessibles des deux côtés : pattes de boutonnage, manchettes, col et poches. Repassez ensuite les grandes surfaces.
- Une jeannette facilite le repassage des chemises et des blouses. Elle permet de repasser les endroits difficilement accessibles.
- Repassez lentement et régulièrement. Si vous repassez en déplaçant le fer de façon irrégulière, le tissu peut former des plis.
- Lorsque le linge est fraîchement repassé, il est préférable d'attendre et de laisser l'humidité s'évaporer avant de le ranger dans l'armoire.
- Le linge qui vient d'être repassé se froisse facilement.

Pannes et solutions

Panne	Causes possibles et solutions
L'appareil ne fonctionne pas.	La fiche d'alimentation n'est pas branchée. - Branchez la fiche d'alimentation sur une prise de courant réglementaire
Pas d'eau avec la fonction spray ou pas de vapeur.	Le réservoir d'eau est vide. - Versez de l'eau dans le réservoir. Le fer à repasser est entartré. - Effectuez un auto-nettoyage. Le fer à repasser est utilisé sans fil et doit être rechargé. - Posez de nouveau le fer à repasser sur la base et attendez jusqu'à ce que le voyant de contrôle s'éteigne.
Pendant le repassage à la vapeur, de l'eau goutte par les orifices de la semelle.	La température sélectionnée est trop basse ou le débit de vapeur est trop élevé. - Voir « Repassage à la vapeur ». La fonction jet de vapeur a été utilisée trop souvent. - Utilisez la fonction trois fois de suite au maximum.
Le fer fait un bruit de cliquetis.	La fonction anti-goutte est active. - Pas d'erreur.

Données techniques

Alimentation en courant :	220-240 V~, 50-60 Hz
Puissance :	2000-2400 W
Classe de protection:	I
Conditions environnementales :	Température: 0 à +40 ° C
Humidité :	Jusqu'à 85 % (relatif)
Numéro de révision :	2023_01

Des modifications techniques et du design sont possibles parce que nos produits sont en permanence développés et améliorés.

Cette notice d'utilisation peut être téléchargée en format PDF sur notre site Internet **www.gt-support.de**.

Recyclage

Élimination de l'emballage

Éliminez l'emballage selon les sortes. Mettez le carton dans la collecte de vieux papier, les films dans la collecte de recyclage.

Élimination de l'appareil



Les appareils usagés ne doivent pas être jetés avec les déchets ménagers!

Le symbole de la poubelle barrée signifie que les appareils électriques et électroniques ne doivent jamais être jetés dans la poubelle des ordures ménagères. Les consommateurs sont contraints par la loi de jeter les appareils électriques et électroniques arrivés en fin de vie, séparément des déchets ménagers non triés. Cela permettra de garantir une valorisation des déchets respectueuse de l'environnement et des ressources.

Les batteries et accumulateurs qui ne sont pas fixés dans l'appareil électrique ou électronique et qui peuvent être extraits sans dommage, doivent être retirés de l'appareil avant de l'emmener dans un point de collecte et éliminés de manière appropriée. Cela s'applique également aux ampoules qui peuvent être extraites de l'appareil sans dommage.

Les propriétaires privés d'appareils électriques et électroniques peuvent les déposer dans des déchetteries municipales ou les déposer dans les points de collecte mis en place par les fabricants ou les revendeurs.

Le dépôt d'appareils usagés est gratuit.

D'une manière générale, les revendeurs sont tenus de proposer un service gratuit de reprise des appareils usagés, en mettant à disposition des points de collecte appropriés, à une distance raisonnable.

Les consommateurs ont la possibilité de déposer gratuitement un appareil usagé auprès d'un revendeur soumis à l'obligation de reprendre ces appareils, lorsqu'ils achètent un appareil neuf équivalent, offrant globalement les mêmes fonctions. Cette possibilité est aussi offerte pour les livraisons à un ménage privé.

Déclaration de conformité

Cet appareil est conforme aux normes CE et est conforme aux directives 2014/35 / UE, 2014/30 / UE et 2011/65/UE.

Ce produit est certifié conforme aux normes prévues par la loi.

Vous trouverez la déclaration de conformité intégrale sur Internet à l'adresse **www.gt-support.de**.



Les produits identifiés par ce symbole satisfont à toutes les réglementations applicables de l'Espace économique européen.



Déclaration de conformité (voir le chapitre « Déclaration de conformité ») : Les produits caractérisés par ce symbole répondent à toutes les dispositions applicables de l'Espace économique européen.

Inhalt

Bestimmungsgemäßer Gebrauch	43
Sicherheit	43
Teile und Bedienelemente	46
Lieferumfang prüfen	47
Basisstation aufstellen	48
Bügeleisen von der Basisstation nehmen	48
Erstbügeln	48
Wasser einfüllen	49
Temperatur einstellen	50
Bügeln	51
Einschalten und Aufheizen	51
Kabellos bügeln	51
Bügeln mit Kabel	52
Dampfbügeln	52
Dampfstoß	53
Wasser sprühen	53
Aufgehängte Textilien glätten	54
Nach dem Gebrauch	55
Hinweis zum Anti-Kalk-System	55
Hinweis zur Anti-Tropf-Funktion	55
Reinigen	56
Selbstreinigungsfunktion nutzen	56
Bügeleisen reinigen	56
Tipps und Tricks	57
Störung und Abhilfe	59
Technische Daten	59
Entsorgen	60
Konformitätserklärung	60

Bestimmungsgemäßer Gebrauch

- Das Dampfbügeleisen dient zum Bügeln von handelsüblichen Stoffen und Textilien.
- Es ist für die Verwendung im Privathaushalt konzipiert. Für eine gewerbliche oder haushaltsähnliche Benutzung in Wäschereien, Hotels oder anderen Wohneinrichtungen ist das Bügeleisen ungeeignet.
- Im Freien darf das Bügeleisen nicht verwendet werden.
- Bei fehlerhaftem Gebrauch besteht die Gefahr schwerer Verbrennungen.

Sicherheit



Lesen Sie die folgenden Hinweise aufmerksam durch und bewahren Sie diese Bedienungsanleitung auf, falls Sie später etwas nachlesen möchten. Wenn Sie den Artikel an jemand anderen weitergeben, geben Sie auch diese Bedienungsanleitung mit.

- Dieses Gerät kann von Kindern ab 8 Jahren und darüber und von Personen mit reduzierten physischen, sensorischen oder mentalen Fähigkeiten oder Mangel an Erfahrung und/oder Wissen benutzt werden, wenn sie beaufsichtigt werden oder bezüglich des sicheren Gebrauches des Gerätes unterwiesen wurden und die daraus resultierenden Gefahren verstanden haben. Kinder dürfen nicht mit dem Gerät spielen. Reinigung und Benutzerwartung dürfen nicht durch Kinder ohne Beaufsichtigung durchgeführt werden.

- Das Bügeleisen darf nicht unbeaufsichtigt gelassen werden, während es am Netz angeschlossen und in Betrieb ist.
- Der Stecker muss aus der Steckdose herausgezogen werden, bevor der Wasserbehälter mit Wasser gefüllt wird.
- Die Einfüllöffnung des Wassertanks darf während des Gebrauchs nicht geöffnet werden.
- Das Bügeleisen muss auf einer stabilen Oberfläche benutzt und abgestellt werden.
- Das Bügeleisen darf nur mit der mitgelieferten Basisstation verwendet werden. Wenn das Bügeleisen auf die Basisstation gestellt wird, ist sicherzustellen, dass die Fläche, auf die die Basisstation gestellt ist, stabil ist.
- Das Bügeleisen darf nicht benutzt werden, falls es heruntergefallen ist, wenn es sichtbare Beschädigung aufweist oder undicht ist.
- Das Bügeleisen und dessen Anschlussleitung müssen während des Einschaltens oder Abkühlens außer Reichweite von Kindern sein, die jünger als 8 Jahre sind.
- Wenn die Netzanschlussleitung dieses Gerätes beschädigt wird, muss sie durch den Hersteller, seinen Kundendienst oder eine ähnlich qualifizierte Person ersetzt werden, um Gefährdungen zu vermeiden. Es handelt sich bei der Anschlussleitung um eine Spezialleitung.



ACHTUNG -
Heiße Oberfläche
Während des
Gebrauches wird das
Bügeleisen sehr heiß.

Gefahr für Kinder und erweiterten Personenkreis

- Halten Sie Verpackungsbeutel und -folien von Babys und Kleinkindern fern, es besteht Erstickungsgefahr!

Gefahr durch Elektrizität

- Das Bügeleisen darf mit Wasser gefüllt werden. Tauchen Sie Gerät sowie Netzanschlussleitung und Stecker jedoch niemals in Wasser oder eine andere Flüssigkeit, da sonst die Gefahr eines elektrischen Schlages besteht. Wenn beim Befüllen Wasser über das Bügeleisen gelaufen ist, muss das Gerät erst vollständig trocknen, bevor Sie es anschließen.
- Schließen Sie das Gerät an eine ordnungsgemäß installierte Steckdose mit Schutzkontakten an, deren Spannung den „Technischen Daten“ entspricht.
- Achten Sie darauf, dass die Steckdose gut zugänglich ist, damit Sie im Bedarfsfall schnell den Netzstecker ziehen können.
- Benutzen Sie das Bügeleisen nicht:
 - wenn das Gerät beschädigt ist (z. B. bei Undichtigkeit),
 - wenn die Netzanschlussleitung oder der Stecker beschädigt sind,
 - oder das Gerät heruntergefallen ist.
- Achten Sie darauf, dass die Netzanschlussleitung nicht durch

scharfe Kanten oder heiße Gegenstände beschädigt werden kann, z. B. durch die heiße Bügelsohle.

- Lassen Sie Bügeleisen und Basisstation nicht unbeaufsichtigt, solange diese am Netz angeschlossen sind.
- Ziehen Sie den Stecker aus der Steckdose:
 - wenn Sie das Gerät nicht benutzen oder das Bügeln unterbrechen (auch bei kurzen Unterbrechungen!),
 - bevor Sie es reinigen oder wegpacken,
 - bevor Sie Wasser einfüllen oder ausschütten,
 - wenn während des Betriebes offensichtlich eine Störung auftritt,
 - bei Gewitter.
- Ziehen Sie dabei immer am Stecker, nicht am Kabel.
- Nehmen Sie keine Veränderungen an dem Gerät oder an der Netzanschlussleitung vor. Lassen Sie Reparaturen nur von einer Fachwerkstatt durchführen, da nicht fachgerecht reparierte Geräte den Benutzer gefährden. Beachten Sie auch die beiliegenden Garantiebedingungen.
- Netzanschlussleitung nicht um das Gerät oder Teile des Gerätes wickeln. Durch fehlerhaftes Aufwickeln kann die Kabelisolation beschädigt werden und es besteht Stromschlaggefahr.

Gefahr von Verbrennungen/ Verbrühungen und Brand

- Die Bügelsohle wird während des Gebrauches sehr heiß. Berühren Sie sie nicht und fassen Sie das Bügeleisen ausschließlich am Griff an. Bügeln Sie Ihre Kleidung oder andere Textilien niemals am Körper.
- Der austretende Dampf ist sehr heiß. Vermeiden Sie mit dem Dampf in Berührung zu kommen. Richten Sie Bügelsohle und Dampfstoß niemals auf Menschen und Tiere.
- Stellen Sie das Bügeleisen nie mit der heißen Bügelsohle nach unten auf einen Tisch, eine Arbeitsplatte o. ä. Stellen Sie das Bügeleisen immer auf seinen Abstellfuß oder die dafür vorgesehene und geeignete Abstellfläche Ihres Bügelbrettes.
- Lassen Sie das Gerät nicht unbeaufsichtigt, wenn es sich aufheizt oder noch abkühlt.
- Lassen Sie das Bügeleisen vollständig abkühlen, bevor Sie es reinigen oder wegpacken.

Warnung vor Verletzungen sonstiger Ursache

- Achten Sie darauf, dass die Netzanschlussleitung keine Stolpergefahr darstellt.

Vorsicht - Sachschäden

- Bügeln Sie mit dem Bügeleisen nur Textilien, die dafür vorgesehen und geeignet sind. Wenn Sie sich unsicher sind, ob die Textilie für die gewählten Einstellungen geeignet



ist, bügeln Sie zunächst an einer nicht sichtbaren Stelle zur Probe.

- Stellen Sie das Bügeleisen immer so ab, dass es nicht herunterfallen kann. Stellen Sie es dabei immer auf seinen Abstellfuß, auf die Basisstation oder die dafür vorgesehene und geeignete Abstellfläche Ihres Bügelbrettes.
- Wickeln Sie die Netzanschlussleitung niemals um die Bügelsohle.
- Beachten Sie die Hinweise und Symbole in den zu bügelnden Textilien. Die Symbole auf dem Temperaturregler entsprechen den marktüblichen Pflege-Symbolen.
- Reinigen Sie das Bügeleisen nicht mit Metallschwämmen, scheuernden oder kratzenden Reinigungsmitteln. Diese könnten die Bügelsohle beschädigen.

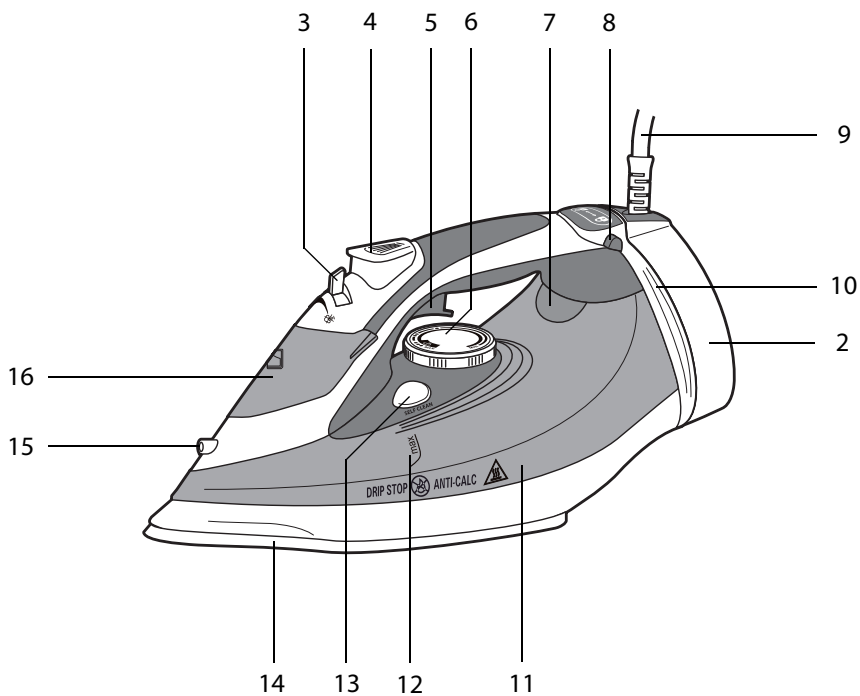
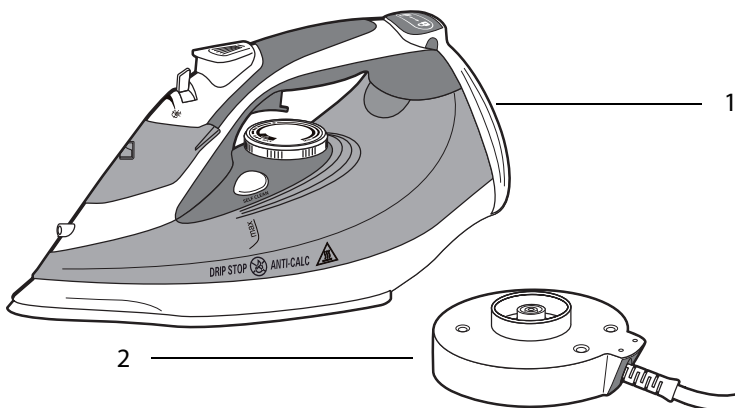
Teile und Bedienelemente



Teile und Bedienelemente

- 1 Bügeleisen
- 2 Basisstation
- 3 Dampfgregler 
- 4 Sprühtaste 
- 5 Dampfstoßtaste
- 6 Temperaturregler
- 7 Kontrollleuchte
- 8 Ver- und Entriegelungstaste
- 9 Kabelausgang
- 10 Abstellfuß
- 11 Wassertank
- 12 **max**-Markierung Wassertank
- 13 Selbstreinigungstaste **SELF CLEAN**
- 14 Bügelsohle
- 15 Sprühdüse
- 16 Einfüllöffnung für Wasser (hinter der klappbaren Abdeckung)

Ohne Abbildung:

- Messbecher, ca. 220 ml
- Bedienungsanleitung
- Garantiekarte

Lieferumfang prüfen

1. Nehmen Sie das Bügeleisen **1** und die Basisstation **2** aus der Verpackung.
2. Ziehen Sie die Schutzfolie von der Bügelsohle **14** ab (falls vorhanden).
3. Wischen Sie mit einem weichen Tuch die Bügelsohle ab.
4. Spülen Sie den Messbecher mit Wasser aus und lassen Sie ihn trocknen.
5. Kontrollieren Sie, ob das Bügeleisen oder die Einzelteile Schäden aufweisen. Ist dies der Fall, benutzen Sie das Bügeleisen nicht. Wenden Sie sich an den Hersteller über die auf der Garantiekarte angegebene Serviceadresse.
6. Kontrollieren Sie, ob alle Teile vorhanden sind (siehe Seite 46).

Basisstation aufstellen

1. Stellen Sie die Basisstation **2** auf eine stabile, ebene und vibrationsfreie Oberfläche.

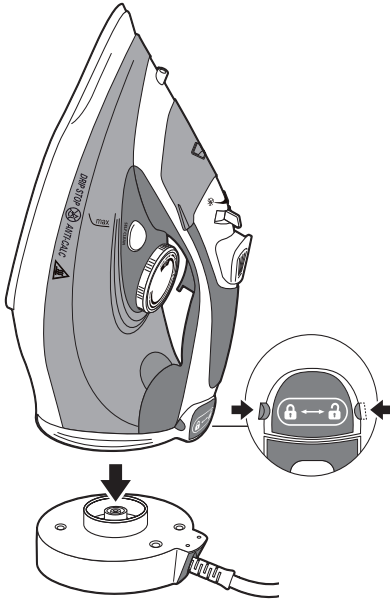

2. Stellen Sie das Bügeleisen **1** so auf die Basisstation, dass der Griff auf das Stromkabel zeigt. Kunststoffnasen und Aufnahme von Basisstation und Bügeleisen müssen formschlüssig ineinander stecken.
3. Verriegeln Sie das Bügeleisen mit der Ver- und Entriegelungstaste **8**. Beachten Sie die Symbole am Bügeleisen:



Bügeleisen ist entriegelt und kann von der Basisstation abgenommen werden.



Bügeleisen ist mit der Basisstation verbunden.

Bügeleisen von der Basisstation nehmen

1. Drücken Sie die Ver- und Entriegelungstaste **8** in Richtung .
2. Nehmen Sie das Bügeleisen von der Basisstation **2**.

Erstbügeln

Bei der Herstellung können Produktionsrückstände an der Bügelsohle haften geblieben sein. Wir empfehlen Ihnen daher, beim ersten Bügeln ein altes Baumwollhandtuch o. Ä. zu bügeln.



Beim ersten Gebrauch kann es zu einer leichten Geruchsbildung kommen, die aber unbedenklich ist und schnell verfliegt. Sorgen Sie für ausreichende Belüftung, z. B. durch Öffnen eines Fensters.

1. Füllen Sie den Wassertank zur Hälfte mit Wasser, siehe nächster Abschnitt.
2. Bügeln Sie ein altes Baumwollhandtuch o. ä., siehe Kapitel „Bügeln“.
3. Bügeln Sie mit Dampfbetrieb, siehe Kapitel „Dampfbügeln“, bis der Wassertank leer ist und kein Dampf mehr austritt.

Wasser einfüllen



Warnung

Stromschlaggefahr!

- Ziehen Sie den Netzstecker aus der Steckdose, bevor Sie Wasser einfüllen. Wenn beim Befüllen Wasser über das Bügeleisen gelaufen ist, muss das Gerät erst vollständig trocknen, bevor Sie es anschließen.



Warnung

Verbrennungs- und Verbrühungsgefahr!

- Berühren Sie nicht die heiße Oberfläche und schützen Sie sich vor dem heißen Dampf.



Hinweis

Sachschaden!

- Geben Sie weder Duftstoffe, Essig, Wäscheseife, Entkalkungsmittel, Bügelzusätze oder andere Chemikalien in den Wasserbehälter. Diese könnten die Dampfdufen beschädigen und Flecken auf Ihrer Bügelwäsche verursachen.

Bevor Sie Dampf-, Dampfstoß- und Sprühfunktion des Bügeleisens nutzen können, müssen Sie Wasser in den Wassertank einfüllen. Dabei können Sie normales Leitungswasser oder destilliertes Wasser einfüllen.

- Bei besonders hartem Leitungswasser verwenden Sie besser destilliertes Wasser. Information über die Wasserhärte erhalten Sie bei Ihrem Wasserversorger.
- Haben Sie einmal destilliertes Wasser eingefüllt, sollten Sie es auch in Zukunft verwenden und nicht wieder Leitungswasser einfüllen. Destilliertes Wasser ist weitgehend frei von Salzen, organischen Stoffen und Mikroorganismen, so dass der Wassertank auch bei längerem Gebrauch sauber und kalkfrei bleibt.



Prüfen Sie vor dem Bügeln, ob ausreichend Wasser im Wassertank ist und ergänzen Sie es bei Bedarf **vor dem Bügeln**. Sie müssen dann das Bügeln nicht unterbrechen, um Wasser einzufüllen. Das ist sicherer und spart Zeit.

1. Stellen Sie das Bügeleisen **1** auf die Basisstation **2**.
Achten Sie darauf, dass das Bügeleisen hörbar ("KLICK") verriegelt.
2. Ziehen Sie den Netzstecker aus der Steckdose und lassen Sie das Bügeleisen abkühlen.
3. Drehen Sie den Dampfregler **3** auf das Symbol  (kein Dampf).
4. Klappen Sie den Verschluss für die Einfüllöffnung **16** ganz auf.
5. Füllen Sie den Messbecher mit Wasser. Der Messbecher fasst ca. 220 ml.

Füllmenge des Wassertanks: ca. 350 ml.

Beachten Sie die **max**-Markierung **12** am Wassertank **11** des Bügeleisens. Der Wassertank darf nicht überfüllt werden.

6. Gießen Sie das Wasser vorsichtig in die Einfüllöffnung des Wassertanks.

Achten Sie darauf, dass die Basisstation und die Netzanschlussleitung nicht nass werden.

7. Klappen Sie den Verschluss für die Einfüllöffnung wieder zu.
8. Prüfen Sie nach dem Einfüllen, ob die **max**-Markierung am Wassertank nicht überschritten wurde. Gießen Sie ggf. zuviel eingefülltes Wasser wieder weg.

Temperatur einstellen

i

Beachten Sie die Hinweise und Symbole in den zu bügelnden Textilien. Die Symbole auf dem Temperaturregler entsprechen den marktüblichen Pflegesymbolen.

Die Temperatur wird mit dem Temperaturregler **6** stufenlos eingestellt.

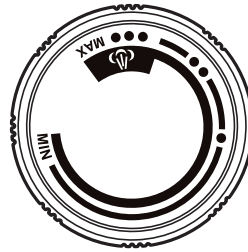

Die Punkte ● bedeuten Folgendes:

- MAX** Leinen
- **Oberer Temperaturbereich**
Baumwolle
- **Mittlerer Temperaturbereich**
Wolle, Seide und synthetische Fasern wie z. B. Viskose, Polyester etc.
- **Niedriger Temperaturbereich**
Chemiefasern wie z. B. Dralon, Perlon, Nylon etc.
- MIN** Kalt bei Raumtemperatur

i

- Nur im auf dem Temperaturregler gekennzeichneten Bereich steht die Dampfstoßfunktion zur Verfügung.
- Das Bügeleisen erhitzt schneller als es wieder abkühlt. Bügeln Sie daher möglichst zuerst die Wäsche, die mit niedriger Temperatur gebügelt werden muss.

Bügeln

Einschalten und Aufheizen



Warnung

Verbrennungs- und Verbrühungsgefahr!

- Lassen Sie das Bügeleisen nicht unbeaufsichtigt, wenn es sich aufheizt oder noch abkühlt.
- Berühren Sie nicht die heiße Oberfläche und schützen Sie sich vor dem heißen Dampf. Bügeln Sie Ihre Kleidung oder andere Textilien niemals am Körper.



Hinweis

Sachschaden!

- Stellen Sie den Temperaturregler vor dem Einstecken und Herausziehen des Netzsteckers immer auf **MIN.**
- Seien Sie vorsichtig, wenn Sie empfindliche Textilien bügeln. Es dauert einen Moment, bis das Bügeleisen nach dem Einstellen einer geringeren Temperatur reagiert.

Bevor Sie bügeln können, muss das Bügeleisen für einen kurzen Moment aufheizen.

1. Wickeln Sie die Netzanschlussleitung vollständig ab und stellen Sie das Bügeleisen **1** auf die Basisstation **2**.

2. Stellen Sie den Temperaturregler **6** auf **MIN.**
3. Stecken Sie den Netzstecker in eine Steckdose mit Schutzkontakten.
4. Drehen Sie den Temperaturregler auf die gewünschte Temperatur. Die entsprechende Einstellmarkierung befindet sich vor dem Temperaturregler. Die Kontrollleuchte **7** leuchtet, sobald die Bügelsohle aufgeheizt wird.

Sobald die Kontrollleuchte erlischt, hat die Bügelsohle die eingestellte Temperatur erreicht. Sie können jetzt anfangen zu bügeln.

Kabellos bügeln

Wie lange Sie mit dem aufgeheizten Bügeleisen und kabellos bügeln können, hängt davon ab, wie Sie den Temperaturregler eingestellt haben.

Wenn Sie während des Bügelns ohne Kabel die Dampfstoßfunktion nur sparsam verwenden, sparen Sie Energie und können dadurch länger kabellos bügeln.

Stellen Sie ggf. den Dampfregler **3** auf  (= kein Dampf).

1. Gehen Sie vor, wie unter „Einschalten und Aufheizen“ beschrieben. Nehmen Sie das Bügeleisen aber noch nicht von der Basisstation. Sobald die Kontrollleuchte **7** erlischt, ist das Bügeleisen einsatzbereit.
2. Drücken Sie die Entriegelungstaste  **8**.
3. Nehmen Sie das Bügeleisen von der Station und beginnen Sie mit dem Bügeln.

4. Nutzen Sie nach Bedarf die weiteren Bügelmöglichkeiten, siehe „Dampfbügeln“, „Dampfstoß“, „Wasser sprühen“ und „Aufgehängte Textilien glätten“.

Wenn Sie das Bügeln unterbrechen, stellen Sie das Bügeleisen wieder auf die Basisstation. Das Bügeleisen heizt sich dann automatisch wieder auf.



Das kabellose Bügeln ist nur für kurze Zeit möglich, da das Bügeleisen ohne Kabel nicht aufgeheizt wird. Sobald die Bügelleistung nachlässt, stellen Sie das Bügeleisen zum Aufheizen auf die Station. Die Kontrollleuchte schaltet sich ein und das Bügeleisen wird aufgeheizt. Sobald die Kontrollleuchte erlischt, können Sie das Bügeleisen wieder von der Station abnehmen und weiterbügeln.

Bügeln mit Kabel



Das Bügeleisen heizt sich beim Bügeln mit Kabel automatisch wieder auf, sobald die eingestellte Temperatur absinkt. Sie erkennen es daran, dass die Kontrollleuchte wieder leuchtet.

Beim Bügeln mit Kabel bleibt die Basisstation mit dem Bügeleisen verbunden.

1. Gehen Sie vor, wie unter „Einschalten und Aufheizen“ beschrieben.
2. Beginnen Sie mit dem Bügeln, sobald die Kontrollleuchte erlischt.
3. Nutzen Sie nach Bedarf die weiteren Bügelmöglichkeiten, siehe „Dampfbügeln“, „Dampfstoß“, „Wasser sprühen“ und „Aufgehängte Textilien glätten“.



Hinweis

Sachschaden!

- Bügeln Sie nicht über Metallknöpfe, Reißverschlüsse etc. Die Bügelsohle könnte dabei zerkratzen.

Dampfbügeln



Warnung

Verbrennungs- und Verbrühungsgefahr!

- Vermeiden Sie, mit dem heißen Dampf in Berührung zu kommen.

1. Heizen Sie das Bügeleisen auf, siehe „Einschalten und Aufheizen“.
2. Stellen Sie mit dem Dampfgregler **3** die gewünschte Dampfmenge stufenlos ein.

Die Bedeutung der Symbole im Überblick:

	kein Dampf
	große Dampfmenge

3. Bügeln Sie die Wäsche. Sobald Sie das Bügeleisen waagrecht halten, tritt Dampf aus.

Beachten Sie:

- Stellen Sie mit dem Dampfregler **3** die Dampfmenge ein. Wenn Sie den Dampfregler auf  stellen oder das Bügeleisen senkrecht halten, tritt kein Dampf mehr aus.
- Die Dampfstoßfunktion steht nur im oberen Temperaturbereich MAX zur Verfügung und ist entsprechend gekennzeichnet (siehe nachfolgende Abbildung).
- Wenn das Bügeleisen tropft, kann das zwei Ursachen haben:
 - Sie haben eine zu geringe Temperatur eingestellt.
Abhilfe: Stellen Sie eine höhere Temperatur ein.
 - Sie haben eine zu starke Dampfmenge eingestellt.
Abhilfe: Stellen Sie den Dampfregler auf eine geringere Dampfmenge.

Dampfstoß



Warnung

Verbrennungs- und Verbrühungsgefahr!

- Vermeiden Sie, mit dem heißen Dampf in Berührung zu kommen. Richten Sie den Dampfstoß niemals auf Menschen und Tiere.

Die Dampfstoßfunktion steht nur im oberen Temperaturbereich zur Verfügung und ist auf dem

Temperaturregler entsprechend gekennzeichnet.



Die Dampfstoßfunktion kann beim Dampf- und Trockenbügeln genutzt werden, um z. B. hartnäckige Falten zu glätten oder feste Bügelfalten zu erhalten.

1. Stellen Sie mit dem Temperaturregler **6** den oberen Temperaturbereich ein und warten Sie, bis die Kontrollleuchte **7** erlischt.
2. Halten Sie das Bügeleisen über das zu bügelnde Kleidungsstück.
3. Drücken Sie für einen kurzen Moment die Dampfstoßtaste **5**. Aus den Öffnungen in der Bügelsohle **14** wird heißer Dampf ausgestoßen.
4. Lassen Sie die Dampfstoßtaste wieder los.

i

- Die Stellung des Dampfreglers ist für die Dampfstoßfunktion ohne Bedeutung.
- Drücken Sie nicht öfter als 3x hintereinander die Dampfstoßtaste. Ansonsten kühlt die Bügelsohle zu stark ab und es treten Wassertropfen aus.

Wasser sprühen

Die Wassersprühfunktion eignet sich zur Beseitigung hartnäckiger Falten.

Sobald der Wassertank ausreichend mit Wasser gefüllt ist, steht die Sprühvorrichtung zur Verfügung.

Sie ist unabhängig von der eingestellten Temperatur und kann beim Trocken- und beim Dampfbügeln verwendet werden.

1. Richten Sie die Sprühdüse **15** auf die zu befeuchtende Stelle.
2. Drücken Sie die Sprühtaste **4**.



- Es kann vorkommen, dass sich noch Luft in der Sprühdüse befindet. Drücken Sie ggf. mehrmals die Sprühtaste.
- Seide sollten Sie vor dem Bügeln wegen möglicher Wasserflecke nicht einsprühen. Wickeln Sie die Textilie stattdessen in ein leicht angefeuchtetes Handtuch.

Aufgehängte Textilien glätten



Warnung

- Verbrennungs- und Verbrühungsgefahr!
- Vermeiden Sie, mit dem heißen Dampf in Berührung zu kommen. Richten Sie den Dampfstoß niemals auf Menschen und Tiere.

Mit dem senkrechten Dampfstoß können Sie eine Vielzahl von hängenden bzw. für diesen Zweck aufgehängten Textilien glätten.



Stoffe wie Polyacryl, Acetat-Polyamid-Mischgewebe und ähnliche dürfen nicht mit dem Dampfstoß behandelt werden.

- Beachten Sie die Pflegehinweise und -Symbole in den zu glättenden Textilien.
- Textilien, die mit den Pflegesymbolen ●● und ●●● auf dem Bügeleisen gekennzeichnet sind, können wie üblicherweise behandelt werden.
- Stoffe wie z. B. Wolle, Wollmischgewebe, Seide oder Samt sind empfindlich. Bedampfen Sie diese Textilien aus einem größeren Abstand.

So gehen Sie vor:

1. Hängen Sie die Textilie, die Sie glätten möchten, auf einen Bügel oder eine Leine.
2. Füllen Sie den Wassertank mit Wasser, siehe „Wasser einfüllen“, und drehen Sie den Dampfregler **3** auf das Symbol für die maximale Dampfmenge .
3. Stellen Sie den Temperaturregler auf **MAX**. Warten Sie, bis die rote Kontrollleuchte **7** erlischt.
4. Spannen Sie die aufgehängte Textilie mit der freien Hand.
5. Halten Sie das Bügeleisen senkrecht in einem Abstand von ca. 10 bis 15 cm zur Textilie und drücken Sie 1x kurz die Dampfstoßtaste **5**.

6. Lassen Sie den Dampf einige Sekunden in den Stoff eindringen. Danach können Sie die Textilie erneut bedampfen.
7. Lassen Sie die Textilie hängen, bis sie trocken ist.

Nach dem Gebrauch



Warnung

Verbrennungsgefahr!

- Lassen Sie das Gerät nicht unbeaufsichtigt, wenn es sich abkühlt.
- Lassen Sie es vollständig abkühlen, bevor Sie das Bügeleisen reinigen oder wegpacken.



Hinweis

Sachschaden!

- Stellen Sie das Bügeleisen immer auf die Basisstation oder die dafür vorgesehene und geeignete Abstellfläche Ihres Bügelbretts.

1. Stellen Sie den Dampfgregler **3** auf .
2. Stellen Sie den Temperaturregler **6** auf **MIN.**
3. Ziehen Sie den Stecker aus der Steckdose.
4. Entleeren Sie den Wassertank. Öffnen Sie die Abdeckung **16** und halten Sie das Bügeleisen kopfüber über ein Waschbecken. Drücken Sie ggf. mehrfach die Sprühtaste, um letzte Wasserreste aus dem Wassertank zu entfernen.

5. Stellen Sie das Bügeleisen auf die Basisstation oder seinen Abstellfuß **10**.

6. Lassen Sie das Bügeleisen vollständig abkühlen.

Hinweis zum Anti-Kalk-System

Um die Lebensdauer des Bügeleisens zu verlängern, ist eine Anti-Kalk-Kartusche eingebaut. Sie reduziert die Kalkbildung bzw. Ablagerung beim Dampfaustritt. Die Anti-Kalk-Kartusche ist wartungsfrei und braucht nicht gewechselt zu werden. Die Kalkbildung wird durch die Anti-Kalk-Kartusche aber nicht vollständig verhindert.

Sollten Sie in einer Region mit stark kalkhaltigem Wasser (hartem Wasser) leben, kommt es schneller als sonst zu Kalkablagerungen. Zur Verlängerung der Lebensdauer Ihres Bügeleisens empfehlen wir, demineralisiertes / destilliertes Wasser zu verwenden. Dabei kann hartes Leitungswasser auch zur Hälfte mit demineralisiertem Wasser gemischt werden.

Hinweis zur Anti-Tropf-Funktion

Diese Funktion verhindert, dass Wasser aus der Bügelsohle tropft, wenn die Temperatur für die Dampferzeugung noch zu niedrig ist. Die Anti-Tropf-Funktion erkennen Sie an dem klickenden Geräusch, speziell beim Heizen oder Abkühlen. Dies ist normal und zeigt, dass das Bügeleisen voll funktionsfähig ist.

Reinigen

Selbstreinigungsfunktion nutzen

Das Bügeleisen verfügt über eine Selbstreinigungsfunktion. Mit dieser werden Staub und kleine Schmutzpartikel aus dem Wassertank entfernt.

Bei durchschnittlichem Gebrauch sollten Sie das Bügeleisen alle zwei Wochen mit dieser Funktion reinigen. Bei sehr hartem Wasser muss die Reinigung öfter vorgenommen werden.

1. Füllen Sie den Wassertank maximal zur Hälfte, siehe Kapitel „Wasser einfüllen“.
2. Drehen Sie den Temperaturregler **6** auf **MAX**. Warten Sie, bis die rote Kontrollleuchte **7** erlischt.
3. Nehmen Sie das Bügeleisen von der Basisstation und halten Sie es über ein Waschbecken oder ein größeres Tuch.
4. Drücken Sie die Taste **SELF CLEAN 13**. Aus den Öffnungen der Bügelsohle **14** tritt Wasser und Dampf aus.
5. Schütteln Sie das Bügeleisen etwas hin und her, damit die Schmutzteilchen im Wassertank entfernt werden.
6. Lassen Sie die Taste **SELF CLEAN** wieder los, wenn kein Wasser mehr Austritt.
7. Stellen Sie das Bügeleisen auf die Basisstation **2**.
8. Sobald das Bügeleisen wieder aufgeheizt ist - rote Kontrollleuchte ist aus - bügeln Sie

ein altes, aber sauberes Handtuch o. ä., um letzte Schmutzpartikel von der Bügelsohle zu entfernen.

9. Wiederholen Sie den Vorgang (falls erforderlich) und ziehen Sie danach den Netzstecker aus der Steckdose.

Bügeleisen reinigen



Warnung

Verbrennungsgefahr!

- Lassen Sie das Gerät nicht unbeaufsichtigt, wenn es sich abkühlt.
- Lassen Sie es vollständig abkühlen, bevor Sie das Bügeleisen reinigen und wegpacken.



Hinweis

Sachschaden!

- Reinigen Sie das Bügeleisen nicht mit Metallschwämmen, scheuernden oder kratzenden Reinigungsmitteln. Diese könnten die Bügelsohle beschädigen.

1. Ziehen Sie den Netzstecker aus der Steckdose.
2. Wischen Sie das Bügeleisen mit einem leicht angefeuchteten Tuch ab.
3. Entfernen Sie Flecken von der Bügelsohle **14** ebenfalls mit einem leicht angefeuchteten Tuch.

Tipps und Tricks

Die Tipps & Tricks ersetzen nicht das Lesen dieser Anleitung. Wenn Sie nachfolgend einen Tipp oder Hinweis finden, der der Bedienungsanleitung des Bügeleisens widerspricht, ignorieren Sie ihn. Halten Sie sich immer an die Instruktionen der Anleitung.

Die nachfolgenden Tipps & Tricks sollen Ihnen bei der oft ungeliebten Bügelarbeit helfen. Schauen Sie einfach mal rein. Wir sind sicher, dass Sie die eine oder andere Anregung erhalten, die neu für Sie ist.

Beachten Sie bitte: Die Informationen sind nach bestem Wissen und Gewissen aus der Praxis für die Praxis zusammengestellt. Eine Haftung dafür können wir jedoch nicht übernehmen.

Stoffe und Temperaturen

- Beachten Sie immer die Bügelsymbole der zu bügelnden Textilien - bestimmte Stoffe (u. a. Kunstfasern, Seide, Wolle*) darf man nicht oder nur bei niedriger Temperatur bügeln.
- Richten Sie sich bei der Wahl der Temperatur nach der Tabelle auf Seite 50. Beachten Sie aber, dass sich die Empfindlichkeit mancher Stoffe durch chemische „Veredelung“ (Appretur, Imprägnierung) ändern kann.
- Für ein besseres Bügelresultat bei den niedrigeren Temperaturen feuchten Sie die zu bügelnden Textilien leicht durch einen Sprühstoß mit der Sprühtaste **4** an.

* *Das Bügeln von Wolle ist meist nicht erforderlich. Falls doch, bügeln Sie die Wolle zwischen zwei leicht angefeuchteten Handtüchern.*

Hemden und Blusen

- Beim Bügeln von Hemden und Blusen ist ein breites Bügelbrett von Vorteil.
- Bügeln Sie zunächst Passe und Kragen von links, dann von rechts, danach die Knopf- und die Knopflochleiste von links.
- Beginnen Sie bei den Ärmeln mit den Manschetten, die Sie erst von links und dann von rechts bügeln. Danach die Ärmel erst von der Vorder-, dann von der Rückseite bügeln.
- Bügeln Sie im nächsten Arbeitsschritt das Vorderteil. Legen Sie dazu das Hemd mit der Knopfleiste so auf das Bügelbrett, dass die Bügelbrettspitze an die Hemdpasse stößt. Bügeln Sie über die gesamte Länge der ersten vorderen Hemdhälfte, danach ebenso über die zweite vordere Hemdhälfte.
- Bügeln Sie jetzt auf die beschriebene Art und Weise den Hemdrücken.
- Hängen Sie das Hemd zum Ausdampfen auf einen Kleiderbügel.

Hosen

- Als erstes bügeln Sie die Hosentaschen, danach den Hosenbund zuerst von links, dann von rechts.

- Ziehen Sie danach das Hosenoberteil über das Bügelbrett und bügeln Sie es von beiden Seiten.
- Soll die Hose eine Bügelfalte haben? Dann legen Sie das linke Hosenbein mit der Außenseite so auf das Bügelbrett, dass die beiden Nähte genau aufeinander liegen. Achten Sie dabei auf die vorhandenen Bügelfalten.
- Bügeln Sie zunächst die Innenseite des Hosenbeins, dann die Außenseite. Ebenso das zweite Hosenbein.
- Hängen Sie die Hose zum Ausdampfen auf einen Hosenbügel.
- Versehentlich gebügelte Knitter lassen sich mit einem Dampfstoß wieder ausbügeln.

Rechts oder Links?

- Wenn Sie eine glänzende Textileroberseite wünschen, z. B. bei Tischwäsche, bügeln Sie das Wäscheteil von rechts. Wenn Sie genau das nicht wollen, z. B. bei Kleidern, bügeln Sie diese von links.
- Bügeln Sie dunkle und empfindliche Stoffe von links. Oder legen Sie ein Tuch zwischen Bügeleisen und Stoff. Wichtig ist das vor allem bei Samt und Kord. Direktes Bügeln dieser Stoffe führt zu glänzenden Stellen.
- Applikationen und Stickereien werden besonders schön, wenn Sie sie auf einer weichen Unterlage zuerst von rechts, dann von links bügeln.

Dies & Das

- Nehmen Sie die Wäsche noch feucht von der Leine oder wählen Sie die Einstellung „bügelfeucht“, wenn Sie einen Trockner verwenden. Wäsche glatt falten und zügig bügeln.
- Prüfen Sie vor dem Bügeln eines Kleidungsstückes die Bügeltemperatur an einer verdeckten Stelle, um Bügel- oder Brandflecken zu vermeiden.
- Bügeln Sie bei Hemden, Blusen und Kleidern zunächst die schwer zugänglichen Stellen von beiden Seiten: Knopfleisten, Manschetten, Kragen und Taschen. Erst danach sind die großen Flächen dran.
- Ein Ärmelbrett hilft bei Hemden und Blusen. Damit werden auch schwer zugängliche Stellen glatt.
- In der Ruhe liegt die Kraft: Bügeln Sie langsam und gleichmäßig. Hektische Bügelzüge schieben den Stoff leicht zusammen.
- Frisch gebügelte Wäsche sollte auskühlen, bevor sie in den Schrank kommt. Bügelwarme Wäsche knittert leichter.

Störung und Abhilfe

Fehler	Mögliche Ursachen und Abhilfe
Keine Funktion.	Der Netzstecker ist nicht eingesteckt. - Stecken Sie den Netzstecker in eine ordnungsgemäß installierte Steckdose.
Kein Wasseraustritt beim Sprühen bzw. kein Dampfaustritt.	Wassertank ist leer. - Füllen Sie Wasser in den Wassertank. Das Bügeleisen ist verkalkt. - Führen Sie eine Selbstreinigung durch. Das Bügeleisen wird kabellos benutzt und muss wieder aufgeladen werden. - Stellen Sie das Bügeleisen wieder auf die Basisstation und warten Sie bis die Kontrollleuchte erlischt.
Beim Dampfbügeln tropft Wasser unten aus dem Gerät.	Temperaturregler ist zu niedrig eingestellt oder Dampfgregler ist zu hoch eingestellt. - Siehe Kapitel „Dampfbügeln“. Die Dampfstoßfunktion wurde zu oft mehrmals nacheinander betätigt. - Lösen Sie max. 3 Dampfstöße direkt nacheinander aus.
Das Bügeleisen macht klickende Geräusche.	Die Anti-Tropf-Funktion ist aktiv. - Kein Fehler.

Technische Daten

Versorgungsspannung:	220-240 V~, 50-60 Hz
Leistung:	2000-2400 W
Schutzklasse:	I
Umgebungsbedingungen:	Temperatur: 0 bis +40 °C
Luftfeuchtigkeit:	bis maximal 85 % (relativ)
Revisionsnummer:	2023_01

Da unsere Produkte ständig weiterentwickelt und verbessert werden, sind Design- und technische Änderungen möglich.

Diese Bedienungsanleitung kann auch als pdf-Datei von unserer Homepage www.gt-support.de heruntergeladen werden.

Entsorgen

Verpackung entsorgen

Entsorgen Sie die Verpackung sortenrein. Geben Sie Pappe und Karton zum Altpapier, Folien in die Wertstoff-Sammlung.

Gerät entsorgen



Altgeräte gehören nicht in den Hausmüll!

Das Symbol mit der durchgestrichenen Mülltonne bedeutet, dass Elektro- und Elektronikgeräte nicht zusammen mit dem Hausmüll entsorgt werden dürfen. Verbraucher sind gesetzlich dazu verpflichtet, Elektro- und Elektronikgeräte am Ende ihrer Lebensdauer einer vom unsortierten Siedlungsabfall getrennten Erfassung zuzuführen. Auf diese Weise wird eine umwelt- und ressourcenschonende Verwertung sichergestellt.

Batterien und Akkumulatoren, die nicht fest vom Elektro- oder Elektronikgerät umschlossen sind und zerstörungsfrei entnommen werden können, sind vor der Abgabe des Geräts an einer Erfassungsstelle von diesem zu trennen und einer vorgesehenen Entsorgung zuzuführen. Das Gleiche gilt für Lampen, die zerstörungsfrei aus dem Gerät entnommen werden können.

Elektro- und Elektronikgerätebesitzer aus privaten Haushalten können diese bei den Sammelstellen der öffentlich-rechtlichen Entsorgungsträger oder bei den von den Herstellern bzw. Vertreibern eingerichteten Sammelstellen abgeben. Die Abgabe von Altgeräten ist unentgeltlich.

Generell haben Vertreter die Pflicht, die unentgeltliche Rücknahme von Altgeräten durch geeignete Rücknahmemöglichkeiten in zumutbarer Entfernung zu gewährleisten.

Verbraucher haben die Möglichkeit zur unentgeltlichen Abgabe eines Altgeräts bei einem rücknahmepflichtigen Vertreter, wenn sie ein gleichwertiges Neugerät mit einer im Wesentlichen gleichen Funktion erwerben. Diese Möglichkeit besteht auch bei Lieferungen an einen privaten Haushalt.

Konformitätserklärung

Dieses Gerät erfüllt die CE-Vorschriften und entspricht den Richtlinien 2014/35/EU, 2014/30/EU und 2011/65/EU.

Die Konformität des Produktes mit den gesetzlich vorgeschriebenen Standards wird gewährleistet.

Die vollständige Konformitätserklärung finden Sie im Internet unter **www.gt-support.de**.



Mit diesem Symbol gekennzeichnete Produkte erfüllen alle anzuwendenden Gemeinschaftsvorschriften des Europäischen Wirtschaftsraums.



Das Siegel „Geprüfte Sicherheit“ (GS-Zeichen) bestätigt, dass dieser Artikel den Anforderungen des deutschen Produktsicherheitsgesetzes entspricht.



Globaltronics Service Center
c/o teknihall Benelux bvba
Brusselstraat 33
2321 Meer
België/Belgique/Belgien

Verkocht door (Geen service-adres!):
Fabriqué pour (Ce n'est pas l'adresse du SAV !):
Vertrieben durch (keine Service-Adresse!):

Globaltronics GmbH & Co. KG
Bei den Mühren 5
20457 Hamburg, Germany