

MAGNUM[®]

DVD VCR 3500

Gebruikershandleiding

Bewaar het garantiebewijs van de DVD-videocombinatie zorgvuldig samen met de kassabon.

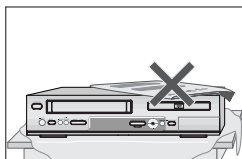
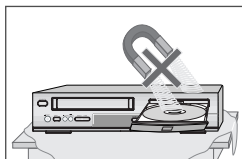
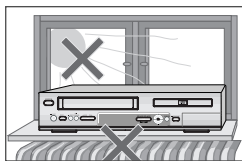

Vorzorgsmaatregelen



- Lees deze handleiding grondig.
- Controleer of de netspanning overeenkomt met de gegevens op de achterkant van het apparaat.
- Lees deze pagina en het hoofdstuk "De DVD-videocombinatie installeren" voor het juist installeren en instellen van dit apparaat.
- Zet de DVD-videocombinatie niet in een natte of vochtige ruimte.
- Open het apparaat niet. Laat reparaties over aan een deskundig monteur.
- Sluit de DVD-videocombinatie niet aan op de stroomvoorziening als het apparaat net verplaatst is van een koude naar een warme ruimte. Hierdoor kan vocht condenseren in het apparaat en kunnen beschadigingen ontstaan. Geef het apparaat 2 uur de tijd om op kamertemperatuur te komen.
- Zorg dat er rondom het apparaat een ruimte vrij blijft van ongeveer 10 cm om voldoende ventilatie mogelijk te maken.
- Stel het apparaat niet bloot aan spattend of druppelend water. Plaats geen vazen of andere voorwerpen met vloeistof op het apparaat.
- Trek tijdens onweersbuien of als het apparaat langere tijd niet wordt gebruikt de stekkers uit het stopcontact en de antenneaansluiting.
- Plaats het apparaat op een vlakke, stevige ondergrond.
- Maak het apparaat alleen schoon met een zachte, vezelvrije doek. Gebruik geen schoonmaakmiddelen op basis van alcohol of schuurmiddelen.



Voor uw eigen veiligheid

- Dit product bevat geen onderdelen die u zelf kunt onderhouden of repareren.
- Open de behuizing van de DVD-videocombinatie niet. Laat reparaties en onderhoud over aan een deskundig monteur.
- Dit apparaat is ontworpen om continu gebruikt te worden. Als u het apparaat uitschakelt en in stand-by zet, blijft er spanning op het apparaat staan. Om de stroomtoevoer te onderbreken moet u de stekker uit het stopcontact trekken.

Belangrijke voorzorgsmaatregelen

	LET OP: GEVAAR VOOR ELEKTRISCHE SCHOKKEN: NIET OPENMAKEN.	
LET OP: VERMIJD GEVAAR VOOR ELEKTRISCHE SCHOKKEN: VERWIJDER HET BOVENPANEEL EN ACHTERPANEEL NIET. BEVAT GEEN ONDERDELEN DIE DOOR DE GEBRUIKER KUNNEN WORDEN ONDERHOUDEN. LAAT ONDERHOUD DOOR EEN GEKwalificeerde MONTEUR UITVOEREN.		



Het symbool bestaande uit een bliksemflits met pijlpunt in een driehoek waarschuwt de gebruiker voor de aanwezigheid van ongeïsoleerde gevaarlijke spanning binnen in het product die zo groot kan zijn dat er gevaar voor een elektrische schok bestaat.



Het symbool bestaande uit een driehoek met een uitroepteken geeft aan dat de documentatie bij het apparaat belangrijke bedienings- en onderhoudsinstructies bevat.

WAARSCHUWING: STEL DIT APPARAAT NIET BLOOT AAN REGEN OF VOCHT OM DE KANS OP BRAND EN ELEKTRISCHE SCHOKKEN TE VOORKOMEN.

LET OP: OM ELEKTRISCHE SCHOKKEN TE VOORKOMEN STEEKT U DE STEKKER VOLLEDIG IN HET STOPCONTACT.

BELANGRIJKE OPMERKINGEN BIJ LASERPRODUCTEN

LASER In deze dvd-speler wordt een lasersysteem gebruikt. Lees deze handleiding zorgvuldig door om ervoor te zorgen dat dit apparaat correct wordt gebruikt en bewaar deze voor toekomstig gebruik. Wanneer het apparaat onderhoud nodig heeft, neemt u contact op met een erkend servicepunt – zie de onderhoudsprocedure. Wanneer u zich bij het bedienen van het apparaat en uitvoeren van de procedures niet houdt aan de instructies, kan dit leiden tot gevaarlijke blootstelling aan straling. U kunt blootstelling aan straling voorkomen door het apparaat niet te openen. Zichtbare laserstraling wanneer het apparaat wordt geopend en vergrendelingen worden omzeild. KIJK NIET IN DE STRAAL.

GEVAAR Zichtbare laserstraling wanneer het apparaat wordt geopend en vergrendelingen niet goed gesloten of ontgrendeld. Voorkom directe blootstelling aan de straal.

LET OP Open de bovenkant van de behuizing niet. Dit apparaat bevat geen onderdelen die door de gebruiker kunnen worden onderhouden. Laat al het onderhoud door een erkende monteur verrichten.

CLASS 1 LASER PRODUCT
LUOKAN 1 LASERLAITE
KLASS 1 LASERAPPARAT

LET OP: Indien wijzigingen of aanpassingen aan de constructie van dit apparaat zijn uitgevoerd zonder uitdrukkelijk goedkeuring van de partij die verantwoordelijk is voor het voldoen aan de regelgeving, verliest de gebruiker het recht om het apparaat te bedienen.

Dit toestel is zo ontworpen en gemaakt dat het voldoet aan alle eisen voor persoonlijke veiligheid. Onjuist gebruik kan leiden tot een elektrisch schok of brand. De beveiliging die is ingebouwd in deze apparatuur biedt bescherming wanneer u zich bij installatie, gebruik en onderhoud aan de onderstaande procedures houdt. Dit apparaat is volledig getransistoriseerd en bevat geen onderdelen die door de gebruiker kunnen worden gerepareerd.

1 LEES DE INSTRUCTIES

Alle instructies met betrekking tot veiligheid en bediening moeten worden gelezen voordat het apparaat in gebruik wordt genomen.

2 BEWAAR DE INSTRUCTIES

Bewaar de instructies voor veiligheid en bediening, zodat u deze op elk gewenst moment kunt raadplegen.

3 LEES DE WAARSCHUWINGEN

U dient zich te houden aan de bedieningsinstructies en waarschuwingen op het apparaat.

4 VOLG DE INSTRUCTIES

Volg alle instructies voor bediening en gebruik.

5 SCHOONMAKEN

Trek de stekker uit het stopcontact voordat u begint met schoonmaken. Gebruik geen vloeibare reinigingsmiddelen of reinigingsmiddelen in spuitbussen. Gebruik voor het schoonmaken een vochtige doek.

6 HULPSTUKKEN

Gebruik geen hulpstukken, tenzij aanbevolen door de fabrikant van het apparaat. Deze kunnen gevaarlijke situaties opleveren.

7 WATER EN VOCHT

Gebruik dit apparaat niet in de buurt van water, bijvoorbeeld bij een bad, wasbak of gootsteen, in een vochtige kelder of in de buurt van een zwembad.

8 ACCESSOIRES

Zet dit apparaat niet op een kar, stelling, driepoot, draagconstructie of tafel. Deze bieden niet de vereiste stabiliteit. Als u dit toch doet, kan het apparaat vallen en ernstige verwondingen toebrengen aan kinderen of volwassen of ernstige schade aan het apparaat veroorzaken. Gebruik dit apparaat alleen met een door de fabrikant aanbevolen kar, stelling, driepoot, draagconstructie of tafel.

PORTABLE CART WARNING
(symbol provided by RETAC)



8A Wanneer het apparaat zich op een kar bevindt, moet u deze voorzichtig verplaatsen. Plotseling

stoppen, overmatige kracht en hobbelige oppervlakken kunnen ervoor zorgen dat de kar met het apparaat omvalt.

9 VENTILATIE

De behuizing bevat sleuven en openingen die bedoeld zijn voor ventilatie. Deze voorkomen oververhitting van het apparaat en zorgen voor een betrouwbare werking. U mag deze openingen niet blokkeren of bedekken. Plaats het apparaat niet op een bed, bank, kleed of gelijksoortig oppervlak. Hierdoor kunnen deze openingen worden geblokkeerd. Dit apparaat mag nooit naast of op een radiator of andere warmtebron worden geplaatst. Plaats dit apparaat niet in een gesloten constructie zoals een boekenkast of rek, tenzij er voldoende ventilatie is of de instructies van de fabrikant worden nageleefd.

10 STROOMBRONNEN

Dit apparaat mag alleen worden aangesloten op een elektriciteitsnet met de netspanning die op het label is aangegeven. Raadpleeg uw dealer of lokale energiebedrijf als u niet zeker weet welke netspanning u thuis hebt. Raadpleeg de bedieningsinstructies voor apparaten die werken op batterijen of andere bronnen.

11 BEVEILIGING VAN HET NETSNOER

Leid netsnoeren zodanig dat er niet op getrapt kan worden en ze niet bekneld kunnen raken door voorwerpen die erop of ertegen worden geplaatst. Let hierbij vooral op het gedeelte bij stekkers, contactdozen en het punt waar het snoer uit het apparaat komt.

12 BLIKSEMBEVEILIGING

U kunt dit apparaat extra beveiligen door het tijdens een onweersbui of wanneer het onbeheerd wordt achtergelaten of gedurende lange periode niet wordt gebruikt, van de stroomtoevoer af te koppelen (door de stekker uit het stopcontact te halen) en het antenne- of kabelsysteem te ontkoppelen. Hiermee voorkomt u schade aan het apparaat als het gevolg van blikseminslag en spanningspieken.

13 DISC-LADE

Houd uw vingers bij de lade vandaan wanneer deze dicht gaat. U kunt zich verwonden als u dit niet doet.

14 OVERBELASTING

Zorg dat u de contactdozen van verlengsnoeren niet overbelast. Dit kan brand of elektrische schokken veroorzaken.

15 VLOEISTOF EN VOORWERPEN IN HET APPARAAT

Duw nooit voorwerpen in de openingen van het apparaat. Deze kunnen gevaarlijke spanningspunten raken en kortsluiting tussen

onderdelen veroorzaken, wat tot brand of elektrische schokken kan leiden. Mors nooit vloeistof van welke soort dan ook op het apparaat.

16 BELADING

Plaats nooit een zwaar voorwerp op het product en ga er nooit op staan. Het voorwerp kan vallen, wat tot ernstige verwondingen of zware beschadiging van het apparaat kan leiden.

17 DISC

Gebruik geen discs met barsten of vervormde of gerepareerde discs. Deze discs kunnen gemakkelijk breken. Dit kan leiden tot ernstige verwondingen of niet functioneren van het apparaat.

18 ONDERHOUD

Probeer niet dit product zelf te onderhouden; u kunt bij het openen of verwijderen van panelen worden blootgesteld aan gevaarlijke spanning of andere gevaren. Laat het onderhoudswerk over aan daarvoor opgeleide monteurs.

19 SCHADE WAARVOOR ONDERHOUD IS VEREIST

Verwijder de stekker van dit apparaat uit de wandcontactdoos en roep in de volgende gevallen de hulp in van een erkende monteur.

- Wanneer het netsnoer of de stekker is beschadigd.
- Wanneer er vloeistof is gemorst op het apparaat of voorwerpen in het apparaat zijn gevallen.
- Als het apparaat blootgesteld is geweest aan regen of water.
- Als het apparaat niet normaal werkt nadat u de bedieningsinstructies hebt opgevolgd. Gebruik alleen de bedieningselementen die in de bedieningsinstructies worden besproken. Bij een onjuiste bediening van andere elementen kan schade ontstaan en zijn er vaak uitgebreide werkzaamheden door een erkende monteur nodig om het apparaat weer te herstellen.
- Wanneer het apparaat is gevallen of de behuizing is beschadigd.
- Wanneer het apparaat duidelijk anders functioneert – dit duidt erop dat het apparaat moet worden nagekeken.

20 VERVANGENDE ONDERDELEN

Wanneer er onderdelen moeten worden vervangen, moet u de onderhoudstechnicus laten controleren of de vervangende onderdelen dezelfde veiligheidskenmerken hebben als de oorspronkelijke onderdelen. U kunt brand, elektrische schokken of andere gevaarlijke situaties voorkomen door door de fabrikant aanbevolen reserveonderdelen te gebruiken.

21 VEILIGHEIDSCONTROLE

Laat na onderhouds- of reparatiewerkzaamheden aan het apparaat de onderhoudstechnicus de veiligheidscontrole uitvoeren die wordt aanbevolen door de fabrikant, om na te gaan of het apparaat veilig is voor gebruik.

22 BEVESTIGING AAN MUUR OF PLAFOND

Bevestig dit product alleen aan de muur of het plafond op de manier die door de fabrikant is aanbevolen.

23 WARMTE

Plaats het product niet in de buurt van warmtebronnen, zoals radiators, kachels of andere apparaten (waaronder versterkers) die warmte produceren.

24 Bij lekkage van de batterijen kunnen verwondingen of schade aan het apparaat of andere voorwerpen ontstaan. Neem daarom de volgende veiligheidsmaatregelen:

- Plaats alle batterijen met de plus- en mintekens op de juiste plaats.
- Gebruik geen oude en nieuwe batterijen door elkaar.
- Gebruik batterijen van hetzelfde merk en type.
- Verwijder de batterijen als het apparaat gedurende langere tijd niet gebruikt wordt.
- Als de batterijen leeg zijn, moeten ze in overeenstemming met de plaatselijke wetten en regels worden afgedankt.

25 Verwijdering van Oude Elektrische en Elektronische Apparaten (Toepasbaar in de Europese Unie en andere Europese landen met gescheiden ophaalssystemen)

Het symbool op het product of op de verpakking wijst erop dat dit product niet als huishoudafval mag worden behandeld. Het moet echter naar een plaats worden gebracht waar elektrische en elektronische apparatuur wordt gerecycled. Als u ervoor zorgt dat dit product op de correcte manier wordt verwijderd, voorkomt u mogelijk voor mens en milieu negatieve gevolgen die zich zouden kunnen voordoen in geval van verkeerde afvalbehandeling. De recyclage van materialen draagt bij tot het vrijwaren van natuurlijke bronnen. Voor meer details in verband met het recyclen van dit product, neemt u het best contact op met de gemeentelijke instanties, het bedrijf of de dienst belast met de verwijdering van huishoudafval of de winkel waar u het product hebt gekocht.



Productgegevens

Veiligheidsinstructies	i
Inhoudsopgave	1
Overzicht	2
Bedieningspunten en aansluitingen	6

Installatie

De antenne of kabel aansluiten	11
Een tv aansluiten	12
Een versterker/receiver aansluiten	13
Andere apparatuur aansluiten	14
Een digitale camcorder aansluiten	14

Instellingen

Basisinstallatie	15
Initiële instelling	16
Overzicht instelmenu	16
Instellingen voor de 'Installatie'	16
Instellingen voor de 'opties voor het opnemen'	20
Instellingen voor de menutaal	21
'Voorkeuren' / Video-instellingen	22
'Voorkeuren' / Audio-instellingen	23
'Voorkeuren' / Controle door ouders	24
Verschillende instellingen voor 'voorkeuren'	25
Voorkeuze / VCR	26
Voorkeuze / modulator uit	26
System Information	27
Fabrieksinstellingen herstellen	27
Overzicht van het statusmenu	28

Afspelen

Afspelen met de DVD-speler	30
Afspelen met de videorecorder	33
Andere disks afspelen	35

Opnemen

Eenvoudig opnemen	38
Een tv-programma opnemen	38
Opnemen met één druk op de knop (OTR)	38
De opnameduur controleren	39
De opname onderbreken	39
Kopiëren met één druk op de knop - DVD naar VHS	39
Kopie bewerken (DVD → VCR)	40
Kopiëren met één druk op de knop - VHS naar DVD	40
Kopie bewerken (VCR → DVD)	40
Timeropname	41
Opnemen van een extern signaal	44

Disk Bedienen

Bediening van de disk	45
Bediening van een DVD±RW-disk	45
Bedienen van DVD±R, DVD-RW disks	47

Disk Bewerken

Titelmenu	48
-----------	----

Diversen

Problemen verhelpen	51
Technische gegevens	54

DVD, DVD+R, DVD+RW?

Wat is een DVD?

DVD betekent Digital Versatile Disk (Digitale veelzijdige schijf). Het is een medium dat het gemak van de compact disk combineert met de nieuwste videotechneken. DVD-video gebruikt de moderne MPEG2 datacompressie technologie, die het mogelijk maakt om een volledige speelfilm op een 12 cm disk op te slaan.

Hoe goed is de resolutie van een DVD in vergelijking met VHS?

Het haarscherpe digitale beeld heeft een resolutie van 500 lijnen en 720 pixels per lijn. Dat is meer dan twee keer zo hoog als de resolutie van VHS en zelfs nog beter dan die van de laserdisk. De beeldkwaliteit van een DVD is vergelijkbaar met die van de digitale masters uit de opnamestudio's.

Wat is een DVD+RW?

DVD+ReWritable(overschrijfbaar) maakt gebruik van Phase Change-technologie, net als de CD-ReWritable. Een hoge-prestatielaser wijzigt de reflectie-eigenschappen van de opnamelaag; dit proces kan meer dan duizend keer herhaald worden.

Wat is een DVD+R?

In tegenstelling tot de DVD+RW kan de DVD+R (eenmalig beschrijfbaar DVD) maar één keer beschreven worden. Als hij na een opname niet wordt voltooid kunnen er nog opnames aan worden toegevoegd. Oude opnames kunnen later gewist worden, maar ze kunnen niet worden overschreven. De gewiste opnames worden gemarkeerd met 'gewiste titel'.

Als u de DVD+R in een DVD-speler wilt afspelen, moet u deze voltooien in de DVD-videocombinatie. Als dat eenmaal is gebeurd, kunnen er geen opnames meer worden toegevoegd.

Wat kunt u allemaal doen met uw DVD-videocombinatie?

Uw DVD-videocombinatie is een apparaat waarmee video digitaal kan worden opgenomen en afgespeeld met "tweeweg"-compatibiliteit in de universele DVD-standaard. Dat betekent:

- Bestaande DVD's kunnen op deze recorder worden afgespeeld.
- Opnames die met de DVD-videocombinatie gemaakt zijn kunnen worden afgespeeld in andere DVD-spelers en in DVD-ROM-spelers.

Dual Media

Ondersteunende disk	±RW / ±R
Opnameformaat	±disk + VR formaat
Finaliseren	-RW, -R, +R
Na finalisatie andere DVD's afspelen	Alle disks kunnen worden afgespeeld
Verbruiker	Hoef niet te worden geselecteerd (opnameformaat)

Opmerking:

Met een DVD-recorder die 'dual media'-opnamen ondersteunt, kan er in het DVD+RW formaat worden opgenomen (+ VR) op zowel DVD-R-, DVD-RW- en DVD+R- of DVD+RW-media. Iedere bewerkingfeature die beschikbaar is bij het +RW logische formaat, is ook op ieder van de mediatypes beschikbaar. Dit systeem biedt de consument ook de mogelijkheid om eender welke van de hierboven opgesomde mediaformaten in hetzelfde systeem te gebruiken voor het maken van opnamen. Aangezien het +VR-formaat DVD-Video- compatibel is, kan de consument iedere disk gebruiken die op dit platform werd opgenomen en dat afspelen op de meeste DVD spelers die momenteel op de markt verkrijgbaar zijn.

Regiocode



Als het regionummer op de DVD niet overeenstemt met het regionummer van deze speler, kan de speler de disk niet afspelen.

Welke disks kunt u gebruiken?

De volgende disks kunnen met de DVD-videocombinatie worden afgespeeld:

Opnemen en weergeven

DVD+RW (Digital Versatile Disk + herschrijfbaar)

DVD-RW (DVD-rewritable)

DVD+R (Digital Versatile Disk + eenmalig beschrijfbaar)

DVD-R (DVD-eenmalig beschrijfbaar)

Alleen afspelen

DVD (Digital Versatile Disk)

VCD (Video CD)

Audio-cd (Compact Disc Digital Audio)

CD-R (CD recordable) Audio/ CD-RW (CD rewritable) Audio

Videoformaat: JPEG

Audioformaat: CDDA/ MP3



Het is mogelijk dat het apparaat sommige beschrijfbare disks niet afspeelt.

De DVD/cd-terminologie

Titel (alleen bij DVD)

Een hoofdfilm, bijgevoegde extra's of een concertopname. Elke titel krijgt een titelnummer mee, zodat u hem gemakkelijk kunt vinden.

Hoofdstuk (alleen bij DVD)

Kleinere delen van een film of een concertopname. Een titel bestaat uit één of meerdere hoofdstukken. Elk hoofdstuk krijgt een hoofdstuknummer mee, zodat u het gemakkelijk kunt vinden. Het hangt van de DVD af of de hoofdstukken genummerd zijn.

Track (alleen audio-cd)

De muziekstukken op een audio-cd. Elke track krijgt een tracknummer mee, zodat u hem gemakkelijk kunt vinden.

Over het opnemen van DVD's

Opmerkingen over opnemen

- De weergegeven opnametijden zijn niet nauwkeurig, omdat de DVD-videocombinatie een videocompressie met variabele bitstroom gebruikt. De exacte opnametijd is daardoor afhankelijk van het opgenomen materiaal.

- Als de ontvangst bij de opname van een tv-uitzending slecht is of als het beeld gestoord is, kan de opnametijd korter zijn.
- Het is mogelijk, dat disks die bij hoge snelheid zijn opgenomen (2X of meer) niet worden herkend.
- als u stilstaande beelden of alleen geluid opneemt, kan de opnametijd langer zijn.
- De weergegeven tijden voor de verstreken opnametijd en de overgebleven opnametijd zijn samen niet altijd gelijk aan de totale tijd die de disk moet kunnen bevatten.
- De beschikbare opnametijd kan minder worden als u de opnames intensief bewerkt.
- Bij gebruik van een DVD+R disk, kunt u blijven opnemen tot de disk vol is, of tot de disk wordt voltooid. Controleer voor u met opnemen begint of er nog voldoende ruimte op de disk over is.

Geluid van de tv opnemen.

De DVD-videocombinatie kan één of twee geluidskanalen opnemen. Bij tv-uitzendingen is dat meestal mono of stereo, maar sommige programma's worden tweetalig uitgezonden. U kunt dan taal I, taal II of beide opnemen.

Beperkingen bij het opnemen van beeldmateriaal

- Materiaal met een opnamebeveiliging kan met deze DVD-videocombinatie niet worden opgenomen. DVD's en sommige satellietuitzendingen zijn beveiligd tegen opnemen. Als tijdens het opnemen beveiligd materiaal wordt gevonden, stopt de opname of wordt deze gepauzeerd. Op het scherm wordt dan een foutmelding weergegeven.
- Beeldmateriaal met een beveiliging die één opname toestaat, kan alleen worden opgenomen op DVD+RW-disks met CPRM.

Opmerkingen betreffende Copyright

- U mag met de DVD-videocombinatie alleen beeld- en geluidsopnames maken voor eigen gebruik. U mag ze niet verkopen, verhuren of uitlenen aan anderen.
- Dit apparaat is uitgerust met technologie die het auteursrecht beschermt. Deze technologie is gepatenteerd in de Verenigde Staten. Alle rechten berusten bij Macrovision Corporation en andere rechtmatige eigenaren. Het gebruik van wettelijk beschermde technologie is alleen mogelijk met toestemming van Macrovision Corporation. Dit apparaat is bedoeld voor thuisgebruik en andere beperkte omgevingen, tenzij anders is toegestaan door Macrovision Corporation. Demontage en ontmanteling met namaak als doel zijn verboden.

Vorzorgsmaatregelen

Het apparaat hanteren

Bij transport van het apparaat

Wij adviseren om de originele verpakking van het apparaat te bewaren. Verpak het apparaat zoals het oorspronkelijk door de fabriek was verpakt. Daarmee is het optimaal beschermd.

Bij het installeren van het apparaat

Bij het afspelen kunnen beeld of geluid van een dichtbij geplaatste tv, videorecorder of radio gestoord worden. Als dat het geval is, moet u het apparaat wat verder weg zetten of uitzetten als u het niet gebruikt.

Het oppervlak schoonhouden

Gebruik geen vluchtige vloeistoffen bij het apparaat zoals spuitbussen met insecticiden. Rubberen of plastic voorwerpen mogen niet gedurende langere tijd contact maken met het apparaat. Ze kunnen sporen achterlaten op de lak.

Het apparaat schoonmaken

De behuizing schoonmaken

Gebruik een zachte, droge doek. Als het oppervlak erg vuil is, kunt u een zachte doek bevochtigen met een oplossing met wat afwasmiddel. Gebruik geen sterke oplosmiddelen zoals alcohol, benzeen of thinner. Ze kunnen het oppervlak beschadigen.

Voor een helder beeld

De DVD-videocombinatie is een technologisch hoogwaardig apparaat. Als de optische lens en onderdelen van de aandrijving van de schijf vuil of versleten zijn, wordt de beeldkwaliteit minder. Laat het apparaat na 1000 spelluren controleren en onderhouden. (Dit is afhankelijk van de omgeving waarin het apparaat gebruikt wordt.) Vraag uw leverancier om advies.

Bereik van de afstandsbediening

Richt de afstandsbediening op de sensor in het apparaat en druk op een toets.

Afstand: minder dan zeven meter van de sensor.

Hoek: 30° aan weerszijden van de sensor.

De batterijen in de afstandsbediening plaatsen

Verwijder het deksel van het batterijvakje achter op de afstandsbediening en plaats twee AAA-batterijen. Zorg dat de plus- en mintekens op de batterijen en in het batterijvak overeenkomen.

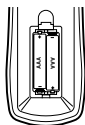
**Voorzichtig**

Gebruik geen oude en nieuwe batterijen door elkaar. Gebruik verschillende soorten batterijen niet door elkaar (standaard, alkaline enzovoort).

Omgaan met disks**Disks vasthouden**

Raak de afspeelzijde van de disk niet aan. Houd de disk bij de randen vast, zodat er geen vingerafdrukken op het oppervlak kunnen komen. Plak geen plakband of papier op de disk.

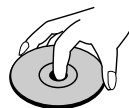
**Disks bewaren**

Plaats de disk na het afspelen weer in het doosje. Stel disks niet bloot aan de volle zon of warmtebronnen. Laat ze ook niet in een auto liggen als die in de volle zon geparkeerd staat. de temperatuur in de auto kan dan hoog oplopen.

Disks schoonmaken

Vingerafdrukken en stof op de disk kunnen de beeld- en geluidskwaliteit verslechteren. Maak de disk voor het afspelen met een schone doek schoon. Veeg van het midden van de disk naar de rand.

Gebruik geen sterke oplosmiddelen zoals alcohol, wasbenzine of thinner. Gebruik ook geen antistatische spray die bedoeld is voor vinyl platen.

**Pictogrammen****Het  pictogram**

Tijdens het bedienen van de toetsen kan op het scherm het pictogram '⊘' verschijnen. Dit betekent dat de betreffende functie voor de afgespeelde disk niet beschikbaar is.

Bedieningspunten en aansluitingen

Voorpaneel

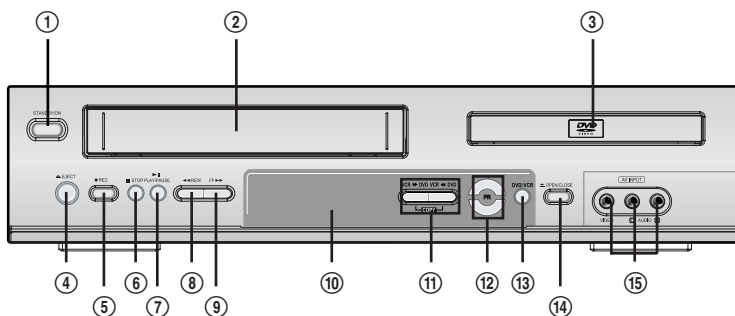

- ① **AAN/UIT**
Schakelt de DVD-vidoe combinatie in en uit.
- ② **Cassettevak (videogedeelte)**
Plaats hier een videocassette.
- ③ **Disklade (DVD-gedeelte)**
Plaats hier een disk.
- ④ **EJECT (videorecorder)**
Druk op deze toets om de cassette uit te werpen.
- ⑤ **REC**
Start het opnemen. Druk meerdere keren op de toets om de opnametijd in te stellen.
- ⑥ **STOP**
Stopt het afspelen.
- ⑦ **PLAY/PAUSE**
Start het afspelen van een disk of cassette. Onderbreekt het afspelen of opnemen tijdelijk.
- ⑧ **REW**
DVD : Hiermee gaat u naar het vorige hoofdstuk.
Videorecorder : Spoelt de cassette terug als het afspelen eerst gestopt is. Als u tijdens het afspelen op deze toets drukt wordt versneld achteruit afgespeeld.
- ⑨ **FF**
DVD : Hiermee gaat u naar het volgende hoofdstuk.
Videorecorder : Spoelt de cassette vooruit als het afspelen eerst gestopt is. Als u tijdens het afspelen op deze toets drukt wordt versneld afgespeeld.
- ⑩ **Display voorpaneel**
Geeft de status weer van de DVD-vidoe combinatie.
- ⑪ **COPY**
Kopieert de opname van DVD naar video (of van video naar DVD).
- ⑫ **PR+/-**
Hiermee kunt u kiezen uit de opgeslagen zenders. Ook gaat u hiermee omhoog en omlaag in de DVD-menu's.
- ⑬ **DVD/VCR kiezen**
Schakelt tussen het gebruik van de DVD-speler en de videorecorder.
- ⑭ **OPENEN/SLUITEN (DVD)**
Hiermee opent of sluit u de lade.
- ⑮ **AVF (VIDEO, L-AUDIO-R)**
Aansluiting voor de audio/video-uitgangen van een extern apparaat (Videorecorder, Camcorder enzovoort).

Display voorpaneel



Kanaal

PR23 TV-kanaal

Ingangsmodus

AU-1 AV1 ingang

AU-2 AV2 ingang

F-AU Front AV ingang

Kopiëren

Kopiëren van DVD naar videorecorder

Kopiëren van videorecorder naar DVD

Opnemen op disk

Geeft aan dat er een opname op DVD met de timer is ingesteld

Geeft aan dat een opname op DVD met de timer in de standby-modus staat

Geeft aan dat de DVD wordt opgenomen

OTR opnamemodus

Pauze bij opname

Opnemen op cassette

een timeropname is ingesteld voor de videorecorder.

Een timeropname met de videorecorder staat stand-by.

de videorecorder is bezig met opnemen.

OTR opnamemodus

Pauze bij opname

Andere

Geeft aan wanneer de DVD-recorder is vergrendeld

De DVD-recorder/videorecorder is ingesteld als videorecorder (met de [TV/VCR]-toets).

De DVD-recorder/videorecorder is ingesteld als tv-ontvanger (met de [TV/VCR]-toets).

Het video-uitgangssignaal van de DVD-videocombinatie is een interlaced-scansignaal.

Het video-uitgangssignaal van de DVD-videocombinatie is een progressive scan-sigitaal.

Afstandsbediening

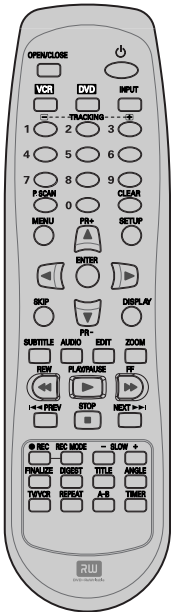

	Schakelt de DVD-videocombinatie in en uit.
OPEN/CLOSE 	- Opent en sluit de lade als het DVD-gedeelte is geselecteerd. - Werpt de cassette uit als het videogedeelte is geselecteerd.
VCR 	Selecteert het videogedeelte.
DVD 	Selecteert het DVD-gedeelte.
INPUT 	Schakelt tussen de ingangen van de DVD-videocombinatie: tuner, AV1, AV2 of AV-F.
	- Kiest genummerde opties in de menu's.
	- Kiest de tv-zender.
	- Stelt de spoorregeling handmatig bij.
P.BEAM 	Houd deze toets drie seconden ingedrukt om te schakelen tussen progressive scan en interlace scan.
CLEAR 	Zet de teller van de videorecorder op nul.
MENU 	Geeft toegang tot DVD-menu's.
SETUP 	Schakelt het instelmenu in of uit.
SKIP 	VIDEORECORDER: Reclame overslaan; 30 seconden vooruit.
DISPLAY 	Roept de informatie op over de huidige disk, videocassette, tv-zender.
	- < > << >> : Kiest de menuopties. - PR +/- : Kiest de zenders.
ENTER 	Bevestigt menukeuzes.
SUBTITLE 	Kiest de taal van de ondertiteling als die beschikbaar is.
AUDIO 	Selecteert een dialoogtaal (DVD), geluidsspoor(CD) of audio-instelling (TV).
EDIT 	Opent het menu Bewerken voor DVD+RW/+R-disks of plaatst een hoofdstukmarkering.
ZOOM 	Kiest het camerastandpunt als dat voor de DVD beschikbaar is.
	- Start het afspelen. - Onderbreekt het afspelen of opnemen tijdelijk. Druk nogmaals op de toets om het afspelen of opnemen te hervatten.
	- DVD : zoek achteruit/vooruit
	- Videorecorder : Spoelt achteruit/vooruit nadat het afspelen is gestopt. Als u tijdens het afspelen op deze toets drukt wordt versneld vooruit of achteruit afgespeeld.

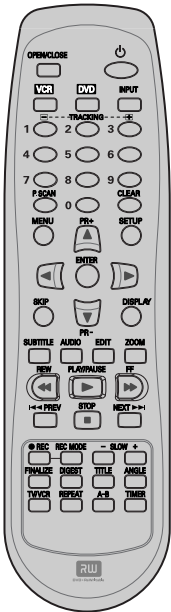

	Stopt het afspelen of opnemen.
	Ga naar het volgende of vorige hoofdstuk/track
	Start het opnemen. Druk meerdere keren op de toets om de opnametijd in te stellen. Zie One Touch Record (OTR) op pagina 38 voor meer details.
	Selecteert de opnamekwaliteit : - DVD : HQ (1 uur), SP (2 uur), EP (4 uur) of SEP (8 uur). - Videorecorder: SP of LP.
	Verhoogt of verlaagt de snelheid bij vertraagd afspelen van een DVD of cassette.
	Opent het menu Voltoeien Voor DVD+R-disks.
	Opent het overzichtsmenu voor DVD+RW/+R-disks.
	Roept het titelmenu van een disk op als dat beschikbaar is.
	Kiest het camerastandpunt als dat voor de DVD beschikbaar is.
	Schakelt tussen de tuner van de DVD-videocombinatie en de tuner van de tv.
	Herhaalt het hoofdstuk, de track, de titel of de hele disk.
	Speelt een episode tussen A en B herhaald af.
	Roept het menu voor de timeropname op.

Progressive scan

- Als uw tv progressive scan ondersteunt, kunt u beelden van hoge kwaliteit bekijken door de DVD-videocombinatie op progressive scan te zetten. Als de tv progressive scan niet ondersteunt, moet u niet omschakelen. Als u dat per ongeluk toch doet, moet u de [P.SCAN]-toets drie seconden ingedrukt houden om weer normaal beeld te krijgen.
- Als het uitgangssignaal wordt gewijzigd van RGB naar interlace of progressive (scart 1), kan de kleur bij componentvideo afwijken.
- Omdat er aparte uitgangen zijn voor componentvideo, moet de tv worden aangesloten op die uitgangen en worden ingesteld op de componentingangen op de tv.
- Ga omgekeerd te werk als wordt overgeschakeld van progressive naar RGB.

Achterpaneel

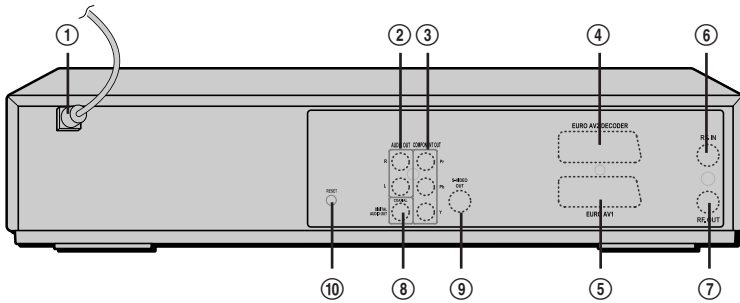

- ① **Netsnoer**
Steek de stekker in een stopcontact.
- ② **AUDIO OUT (L, R)**
Verbind deze uitgangen met de audio-ingangen van een tv of ander apparaat.
- ③ **COMPONENT/PROGRESSIVE VIDEO OUT (Y Pb Pr)**
Verbind deze uitgangen met de component ingangen op de tv.
- ④ **Scart aansluiting 2**
Voor aansluiting van een ander apparaat (satellietontvanger, tv-decoder, videorecorder, camcorder enzovoort)
- ⑤ **Scart aansluiting 1**
Voor aansluiting van een tv. Composietuitgang en RGB-uitgang
- ⑥ **RF IN (ANT-ingang) (van antenne)**
Verbind deze ingang met de antenne of kabelaan sluiting.
- ⑦ **RF OUT (ANT-uitgang) (naar tv)**
Verbind deze uitgang met de coaxiale ANT-ingang van een tv.
- ⑧ **Coaxiale digitale audiouitgang**
Verbind deze uitgang met de coaxiale digitale audioringang van een versterker.
- ⑨ **S-VIDEO OUT**
Verbind deze uitgang met de S-Video-ingang van een tv.
- ⑩ **RESET**
toets.herstel na systeemuitval.



Voorzichtig

- Raak de pinnetjes van de aansluitingspunten achter op het apparaat niet aan. Een elektrostatische ontlading kan de DVD-videocombinatie onherstelbaar beschadigen.



- U kunt de DVD-videocombinatie op diverse manieren aansluiten op de tv en andere apparatuur. Gebruik maar één van de onderstaande aansluitmogelijkheden tegelijk. Het maakt niet echt uit welke aansluiting u gebruikt.
- Lees in de handleidingen voor de tv of andere aan te sluiten apparatuur, welke aansluiting het beste is.
- Sluit de audio-uitgangen van de DVD-videocombinatie aan op de audio-ingangen van uw versterker, tv-ontvanger of andere audio/videoapparatuur. Zie het gedeelte "Een versterker/receiver aansluiten" op pagina 13.



Voorzichtig

- Sluit de tv rechtstreeks aan op de DVD-videocombinatie en stel de tv in op de juiste ingang.
- Sluit de audiouitgang van de DVD-videocombinatie nooit aan op de microfooningang van uw geluidsapparatuur.
- Sluit de tv niet op de DVD-videocombinatie aan via een videorecorder. Het beeld van de DVD kan worden vervormd door de kopieerbeveiliging.

De antenne of kabel aansluiten

- 1 Trek de stekker van de antenne of kabel uit de tv.
- 2 Steek deze stekker in de RF-ingang op het achterpaneel van de DVD-videocombinatie.

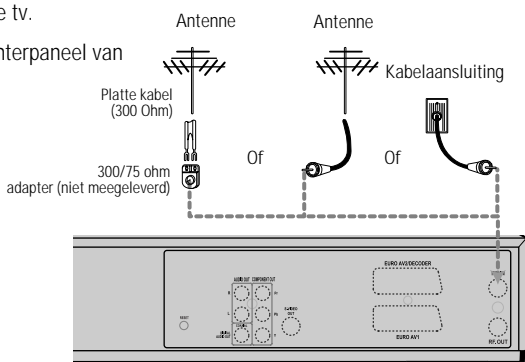

Achterkant van DVD-videocombinatie

Als u een kabelaansluiting heeft zonder omvormer of decoder, moet u de kabel van uw tv los maken en verbinden met de RF-ingang op de achterkant van de DVD-videocombinatie.

Gebruik de meegeleverde RF-kabel om de RF-uitgang van de DVD-videocombinatie te verbinden met de antenne-ingang op de tv. Via deze aansluiting kunt u alle middenband-, superband- en hyperbandkanalen (alle kabelkanalen) ontvangen.

Een tv aansluiten

Kies één van de volgende aansluitmogelijkheden voor de tv. Dit is afhankelijk van de mogelijkheden van uw apparatuur.

ANT-aansluiting

Verbind de RF-uitgang van de DVD-videocombinatie met de antenne-ingang op de tv met behulp van de meegeleverde 75 ohm RF-kabel (R). Stem de tv af op het RF-uitgangssignaal van de DVD-videocombinatie (kan 52) als u deze aansluiting gebruikt.

Scartverbinding

- 1 Verbind de EURO AV1 scartaansluiting op de DVD-videocombinatie via een scartkabel met de scartaansluiting achter op een tv.
- 2 Verbind de blauwe EURO AV2/decoder scartaansluiting op de DVD-videocombinatie via een scartkabel met de overeenkomstige scartaansluiting achter op een decoder.

S-Video-aansluiting

- 1 Verbind de S-Video-uitgang op de DVD-videocombinatie via een S-Videokabel met de S-Video-ingang op de tv (S)
- 2 Verbind de linker en rechter audio uitgang op de DVD-videocombinatie via audiokabels met de linker en rechter audioingang op de tv.

Component videoaansluitingen

- 1 Verbind de progressive componentuitgangen op de DVD-videocombinatie via een YPbPr-kabel (C) met de overeenkomstige aansluitingen op de tv, als die aanwezig zijn.
- 2 Verbind de linker en rechter audio uitgang op de DVD-videocombinatie via audiokabels met de linker en rechter audioingang op de tv.

Progressive scan-verbinding

- Als u een high-defenition tv heeft, of een tv die geschikt is voor digitale signalen, kunt u gebruik maken van de voordelen van de progressive scan-uitgang op de DVD-videocombinatie en de hoogste beeldresolutie realiseren.
 - Als de tv geen progressive scan ondersteunt, zal het beeld er vervormd uitzien.
- 1 Verbind de progressive componentuitgangen op de DVD-videocombinatie via een apart verkrijgbare YPbPr-kabel (C) met de overeenkomstige aansluitingen op de tv.
 - 2 Verbind de linker en rechter audio uitgang op de DVD-videocombinatie via audiokabels met de linker en rechter audioingang op de tv.



- Schakel de progressive scan-functie op de DVD-videocombinatie in door de [P,SCAN]-toets gedurende drie seconden in te drukken (of wijzig het video-uitgangssignaal in het instelmenu; zie pagina 22).
- De progressive scan-functie werkt niet bij ANT- audio/video- of S-Video- verbindingen.

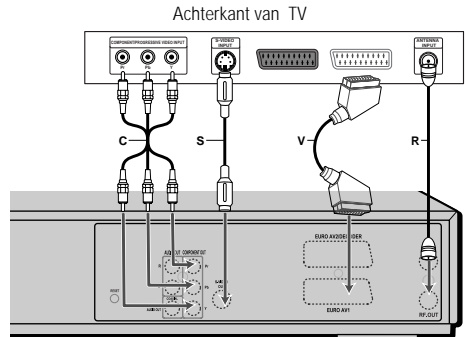

Achterkant van DVD-videocombinatie

Een versterker/receiver aansluiten

Een versterker met 2 kanaal analoge stereo of Dolby Pro Logic II/Pro Logic aansluiten

Verbind de linker en rechter audio uitgang op de DVD-videocombinatie via audiokabels met de linker en rechter audio-ingang op de versterker, receiver of stereo-installatie (A).

Een versterker met 2 kanaal digitale stereo (PCM) of een tv-receiver met multi-kanaal decoder (Dolby Digital™, MPEG 2, of DTS) aansluiten

- 1 Verbind de digitale coaxiale audiouitgang van de DVD-videocombinatie met de overeenkomstige ingang op de versterker. Gebruik een apart verkrijgbare digitale coaxiale audio-kabel.
- 2 U moet de digitale uitgang van de DVD-videocombinatie inschakelen; zie "Audio-instellingen" op pagina 23.

Wat is digitaal multi-kanaal geluid?

Een digitale multi-kanaal verbinding biedt de beste geluidskwaliteit. Hiervoor hebt u een multi-kanaal audio/video-ontvanger nodig, die net als de DVD-videocombinatie één van de volgende audioformaten kan verwerken: MPEG 2, Dolby Digital of DTS. Controleer dit aan de hand van de handleiding van de ontvanger of de logo's op het apparaat zelf.



- Volgens de licentieovereenkomst met DTS is het digitale uitgangssignaal in DTS als DTS-audiostream wordt geselecteerd.



- Als het digitale uitgangssignaal niet in overeenstemming is met de specificaties van de ontvanger, produceert de ontvanger een krachtig, vervormd geluid of helemaal geen geluid.
- Een 5.1 kanaal digitaal surround-sigitaal via de digitale verbinding kan alleen worden weergegeven als de ontvanger is uitgerust met een digitale multi-kanaal decoder.
- Druk op [AUDIO] om de audiogegevens van de huidige DVD op het scherm weer te geven.

De DVD-videocombinatie heeft geen interne decoder om DTS-geluid in twee kanaal stereo om te zetten. Om van DTS multi-kanaal surround-geluid te kunnen genieten moet u de digitale aansluitingen van de DVD-videocombinatie verbinden met een receiver die geschikt is voor DTS.

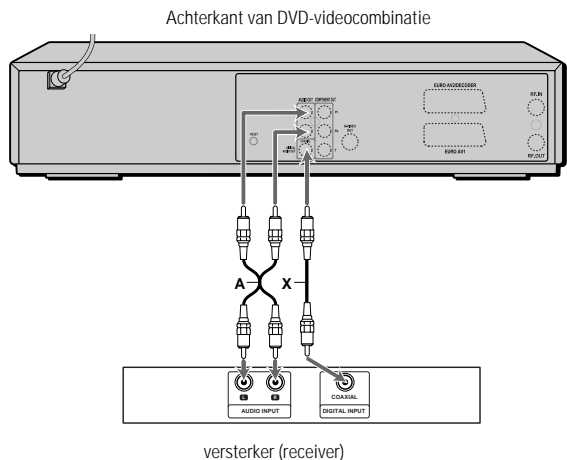

Andere apparatuur aansluiten

Om signalen van een ander apparaat te kunnen verwerken, moet u de AV.F-ingangen op de voorkant van de DVD-videocombinatie via los verkrijgbare audio/video-kabels verbinden met de audio/video-uitgangen op het andere apparaat.

Aansluitpaneel van ander apparaat
(videorecorder, camcorder enz.)

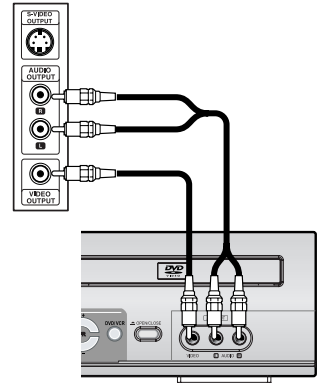

Voorkant van DVD-
videocombinatie

nadat u de DVD-videocombinatie met succes heeft verbonden met de tv en andere apparaten, leest u in dit hoofdstuk hoe u de basisinstallatie uit kunt voeren.

 *U moet deze procedures uitvoeren om de tijd, datum, zenders en de taalvoorkeuren voor de DVD-videocombinatie in te stellen.*

- 1 Op het scherm verschijnt een 'Wizard init.Setup'. Controleer of de aansluiting van de RF-kabel van uw antenne of kabeltelevisie op een correcte manier is aangesloten. Druk op [ENTER] om met de initiële installatie te beginnen.
- 2 Op het scherm verschijnt een boodschap 'OSD-taal'. Selecteer met behulp van [▲/▼] de gewenste taal voor het menu op het scherm. Druk op [ENTER] om uw keuze te bevestigen.
- 3 Op het scherm verschijnt een boodschap 'Land instellen'. Selecteer met behulp van [▲/▼] het gewenste land. Druk op [ENTER] om uw keuze te bevestigen.
- 4 Op het scherm verschijnt een boodschap 'Auto scan'. De DVD-recorder spoort de kanalen automatisch op en slaat ze in het geheugen op.
- 5 Op het scherm verschijnt een boodschap om de klok in te stellen.

Stel de klok in.

Ga met behulp van [◀/▶] naar links/ rechts en verander de instellingen met behulp van [▲/▼].

Stel de klok in en druk op [ENTER] om uw keuze te bevestigen. Als u het proces tijdens de initiële instelling annuleert, moet u deze procedure nog eens overdoen.

- 6 Op het scherm verschijnt een boodschap 'Kan.Lijst'. Druk op [ENTER] om uw keuze te bevestigen.
- 7 Op het scherm verschijnt een boodschap 'Compleet'. Het initiële installatieproces is nu achter de rug.

Herinstallatie

Dit apparaat is uitgerust met de multituner waarmee u de televisiestations van heel wat landen kunt ontvangen. Ga als volgt te werk als u de programma's van verschillende landen wilt volgen.

- 1 Druk op [SETUP] en selecteer de optie 'AFabrieksinstellingen' [◀/▶]. Voer dan een reseting uit voor het apparaat. (zie pagina 27)
- 2 Schakel het toestel in. U ziet dan de 'Initiële instelling' op het scherm verschijnen.
- 3 Selecteer het gewenste land en herhaal de bovenstaande procedure.

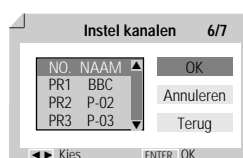
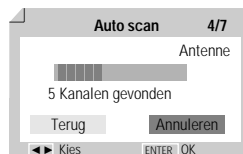
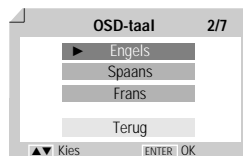

Overzicht instelmenu

Het menu voor de instelling van de DVD-recorder bestaat uit vier categorieën: 'Init setup', 'Disk bedienen', 'Disk bew.' en 'Timer-opname'. Druk op [SETUP], [◀/▶] en [ENTER] op de afstandsbediening om het eerste en het tweede niveau van het menu voor de instelling te bekijken.

1. Scherm 'Init setup'

ga naar pagina's 16-27.

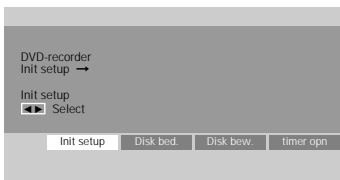

2. Scherm 'Disk bedienen'

ga naar pagina's 45-47.

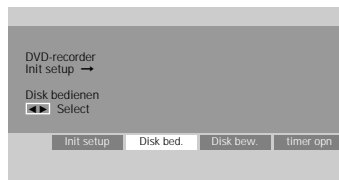

3. Scherm 'Disk bew.'

ga naar pagina's 48-50.

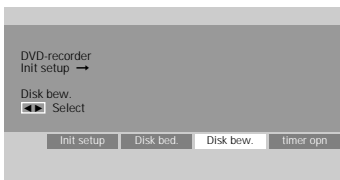

4. Scherm 'Timer-opname'

ga naar pagina's 41-43.

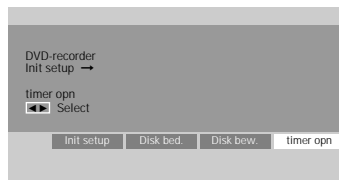

Instellingen voor de 'Installatie'

Handmatige instelling

Als de DVD-videocombinatie niet alle zenders in het geheugen heeft opgeslagen of als u een nieuwe zender wilt toevoegen, kunt u dat handmatig doen.

1 Druk op [SETUP]. Het menu voor de instelling verschijnt op het scherm.

Selecteer 'Init setup' en druk op [ENTER] om naar de pagina voor de initiële instelling te gaan.

2 Selecteer met behulp van [◀/▶] 'Installeren'.

3 Druk op [▼] om 'Handm.Instel.' te selecteren terwijl 'Installeren' is geselecteerd.

4 Druk op [ENTER]. Het menu voor 'Handmatig instellen' verschijnt op het scherm.

5 Selecteer 'Standaard' met behulp van [◀/▶].

Selecteer met behulp van [▲/▼] de gewenste standaard (PAL GB, PAL DK, PAL II of SECAM L) en druk vervolgens op [ENTER].

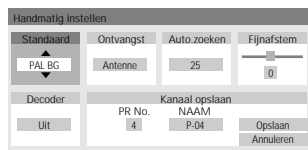

Dit apparaat is uitgerust met de Multi-Tuner. U kunt televisiestations in andere landen zoeken. Als het apparaat de stations niet kan zoeken, zult u het toestel opnieuw moeten installeren. (zie pagina 17)

6 Selecteer met behulp van [◀/▶] 'Ontvangst'.

Selecteer met behulp van [▲/▼] het gewenste uitzendsysteem (antenne of kabel).

Antenne : als u gebruikmaakt van een standaard antenne om kanalen te ontvangen.

Kabel : als u een gewone kabelaansluiting gebruikt om kanalen te ontvangen.

7 Selecteer met behulp van [◀/▶] 'Auto.zoeken'.

Zoek het echte kanaalnummer door op [▲/▼] te drukken.

8 Selecteer met behulp van [◀/▶] 'Fijnafstem'. U kunt met [▲/▼] fijnafstemmen.

9 Selecteer met behulp van [◀/▶] 'Decoder'.

Wanneer het programma gecodeerd is (en u een decoder hebt die op de EURO AV2-aansluiting is aangesloten), moet u op [▲/▼] drukken om 'Aan' te selecteren.

10 Selecteer met behulp van [◀/▶] 'Kanaal opslaan'.

Selecteer met behulp van [▲/▼] het nummer dat u wilt opslaan en druk op [ENTER] om uw keuze te bevestigen.

11 Selecteer met behulp van [◀/▶] 'Zenderaam'. Druk op [ENTER] om naar het tweede niveau te gaan. Als uw DVD-recorder geen naam van een televisiestation toont of een verkeerde naam van een televisiestation toont, kunt u dit corrigeren.

kunt een uit vier tekens bestaande zenderaam invoeren. Verander de letters met behulp van [▲/▼] en ga met behulp van [◀/▶] naar de volgende letter.



NB. U moet de tekens die al in het naamvakje staan achterwaarts wissen voordat u een nieuwe naam kunt invoeren.

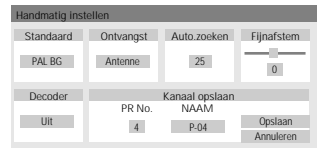
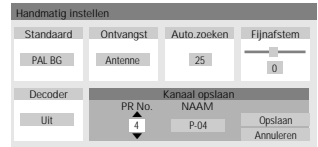
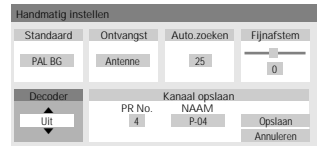
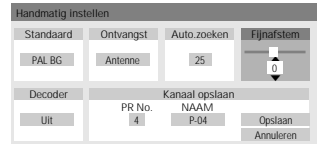
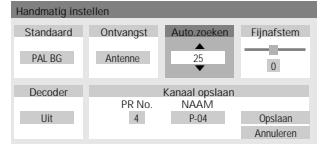
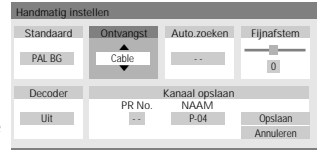

Automatisch instellen

De DVD-videocombinatie heeft een tuner met frequentiesynthesizer die 119 kanalen kan ontvangen. Hieronder vallen VHF-kanalen 2-20 en 74-80, UHF-kanalen 21-69 en CATV-kanalen 1-41.

Vorbereiding:

Sluit de DVD-videocombinatie aan op de antenne of de kabel, volgens de instructies in het gedeelte "De antenne of kabel aansluiten" op pagina 11.

- 1 Volg de stappen 1-2 zoals die beschreven staan onder 'Handmatige instelling'.
- 2 Selecteer 'Installeren' en druk op [▲/▼] om 'Auto Scan' te selecteren.
- 3 Druk op [ENTER] om met de kanaalzoektocht te beginnen.

De tuner gaat op dat moment automatisch op zoek naar alle kanalen die in uw zone beschikbaar zijn en plaatst die vervolgens in het geheugen van de tuner.



- Volg na Auto Scan de instructies hierboven om na te gaan of de Tuning Band op een correcte manier is ingesteld.

Instelling van de klok

- 1 Volg de stappen 1-2 zoals die beschreven zijn onder 'Handmatige instelling'.
- 2 Selecteer met behulp van [▲/▼] 'Klok instelling'.
- 3 Druk op [ENTER]. Op het scherm verschijnt het menu voor de instelling van de klok.
- 4 Voer de datum en het tijdstip in.
 - ◀/▶ (naar links/ naar rechts): verplaatst de cursor naar de vorige of de volgende kolom.
 - ▲/▼ (naar boven/ naar beneden): verandert de instelling op de huidige positie van de cursor.
- 5 Druk op [ENTER] om uw instelling te bevestigen en druk vervolgens op [SETUP] om het menu voor de instellingen te verlaten.



Kanalen aanpassen

- 1 Volg stappen 1-2, zoals die beschreven staan onder 'Handmatig instellen'.
- 2 Selecteer met behulp van [▲/▼] 'Instel kanalen'.
- 3 Druk op [ENTER]. Op het scherm verschijnt het menu 'Instel kanalen'.
- 4 Selecteer met behulp van [▲/▼] het stationnummer (PR) dat u wilt aanpassen. Druk daarna op [ENTER].

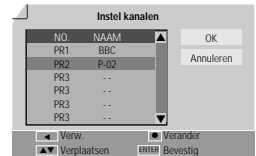
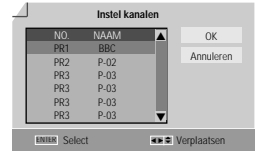

Wissen

Het is best mogelijk dat u een televisiestation wilt wissen nadat u alle televisiestations in uw DVD-recorder hebt ingesteld.

- 1 Selecteer met behulp van [▲/▼] het stationnummer dat u wilt wissen.
- 2 Druk op [◀]. Het geselecteerde station zal worden gewist.
- 3 Selecteer 'OK' om het menu te verlaten.

Bewerken

Het is best mogelijk dat u de naam van een televisiestation wilt veranderen nadat u alle televisiestations in uw DVD-recorder hebt ingesteld.

- 1 Selecteer met behulp van [▲/▼] het stationnummer dat u wilt bewerken.
- 2 Druk op [●]. U kunt een naam invoeren door op [▲/▼] en [◀/▶] te drukken.
- 3 Selecteer 'OK' om het menu te verlaten.

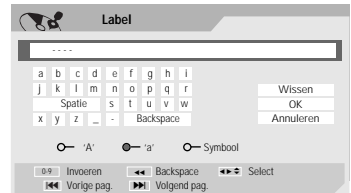

Stations sorteren

Het is best mogelijk dat u de volgorde waarin de televisiestations in het geheugen staan opgeslagen, wilt veranderen.

- 1 Selecteer met behulp van [▲/▼] het stationnummer dat u wilt verplaatsen.
- 2 Druk op [▲/▼] om het stationnummer te selecteren waarnaar u het station wilt verplaatsen.
- 3 Druk op [ENTER]. Het geselecteerde station zal naar het nieuwe stationnummer verplaatst zijn.
- 4 Selecteer 'OK' om het menu te verlaten.

Instellingen voor de 'opties voor het opnemen'

DVD-opnamekwaliteit

U kunt de standaard DVD opnamekwaliteit instellen op: HQ (hoge kwaliteit – 1 uur/ disk), SP (standaard kwaliteit – 2 uur/ disk), EP (uitgebreid spelen – 4 uur/ disk) of SEP (zeer lage kwaliteit – 8 uur/ disk).

1 Druk op [SETUP]. Op het scherm verschijnt het menu voor de instellingen.

Selecteer 'Init setup' en druk op [ENTER] om naar de pagina voor de initiële instelling te gaan.

2 Selecteer met behulp van [◀/▶] 'Opnameopties' .

3 Druk op [▼] om de 'DVD kwaliteit' te selecteren terwijl 'Opnameopties'  is geselecteerd.

4 Druk op [▶] om naar het tweede niveau te gaan.

5 Selecteer met behulp van [▲/▼] de gewenste opnamekwaliteit (HQ, SP, EP, of SEP).

6 Druk op [ENTER] om uw keuze te bevestigen en druk daarna op [SETUP] om het menu te verlaten.



Opnamekwaliteit videorecorder

U kunt de standaard opnamekwaliteit voor de videorecorder instellen op SP (Standard Play) of LP (Long Play). SP levert een hogere beeldkwaliteit, maar LP verdubbelt de opnametijd. bijvoorbeeld: een band voor twee uur kan vier uur opnemen in de LP-stand.

Volg dezelfde werkwijze als bij "DVD kwaliteit".

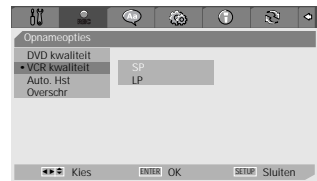

Markeerpunt hoofdstuk

Tijdens het opnemen worden er automatisch op vaste intervallen markeerpunten voor de hoofdstukken geplaatst.

U kunt deze interval op **5 min**, **10 min** of **15 min** instellen.

Maar wanneer u de opnamekwaliteit op 'SEP' instelt, kan de interval alleen op '10 min' of '15 min' worden ingesteld.

Selecteer 'Uit' als u niet wilt dat er automatisch markeerpunten voor de hoofdstukken worden geplaatst.

Volg dezelfde werkwijze als bij "DVD kwaliteit".



Overschrijven

Begin meteen op te nemen over de op dat moment geselecteerde titel.



Instellingen voor de menutaal

Menutaal

Kies een taal voor het menu en de schermmeldingen van de DVD-
videocombinatie

- 1 Druk op [SETUP]. Op het scherm verschijnt het menu voor de instellingen.

Druk op [ENTER] om naar de pagina voor de initiële instelling te gaan, terwijl 'Init setup' is geselecteerd.
- 2 Selecteer met behulp van [◀] en [▶] 'Talen' .
- 3 Druk op [▼] om 'OSD-taal' te selecteren, terwijl 'Talen' is geselecteerd.
- 4 Druk op [▶] om naar het tweede niveau te gaan.
- 5 Selecteer met behulp van [▲/▼] de gewenste taal.
- 6 Druk op [ENTER] om uw selectie te bevestigen en druk vervolgens op [SETUP] om het menu te verlaten.





Menu/ Ondertitel/ Gesproken taal

Selecteer de door u gewenste taal voor de menu's van de disk, de ondertitels en de gesproken talen.

Volg dezelfde procedure als voor de OSD-taal.



'Voorkeuren' / Video-instellingen

- 1 Druk op [SETUP]. Op het scherm verschijnt het menu voor de instellingen.
Druk op [ENTER] om naar de pagina voor de initiële instelling te gaan terwijl 'Init setup' is geselecteerd.
- 2 Selecteer met behulp van [◀/▶] 'Voorkeuren' .
- 3 Druk op [▼] om 'Video' te selecteren terwijl 'Voorkeuren'  is geselecteerd.
- 4 Druk op [▶]. Op het scherm verschijnt het submenu voor de video.



TV beeldformaat

- 1 Selecteer met behulp van [▲/▼] 'Beeldverh.' terwijl het submenu voor de video op het scherm wordt weergegeven.
- 2 Druk op [▶] om naar het tweede niveau te gaan.
- 3 Selecteer met behulp van [▲/▼] het gewenste beeldformaat voor de TV.
- 4 Druk op [ENTER] om uw keuze te bevestigen.
- 5 Druk op [SETUP] om het menu te verlaten.



4:3 PS : Selecteer dit wanneer er een televisietoestel met het standaardformaat 4:3 is aangesloten. Hiermee vullen de beelden uw volledige televisiescherm. Beide zijden van het beeld zijn dan afgesneden.

4:3 LB : Selecteer dit wanneer er een televisietoestel met het standaardformaat 4:3 is aangesloten. Toont beelden van films met bovenaan en onderaan een zwarte balk.

16:9 : Selecteer dit wanneer er een televisietoestel met een 16:9 breedbeeldscherm is aangesloten.

Video uitgang

Progressive Video biedt beelden met de beste beeldkwaliteit en met weinig flikkering.

Interlace of Progressief : als u de DVD-recorder via de COMPONENT aansluitingen op een digitaal televisietoestel (DTV) of monitor aansluit, moet u de video-uitgang op 'Interlace' of 'Progressief' instellen.

RGB : als u de DVD-recorder via de SCART aansluitingen op een analogo televisietoestel aansluit, moet u de video-uitgang op 'RGB' instellen.



Volg dezelfde procedure als bij het beeldformaat van het televisietoestel als u de video-uitgang wilt veranderen.



Opgelet

Zodra de Progressive Scan-instelling is ingevoerd, zal er alleen een beeld zichtbaar zijn op een televisietoestel of een monitor die Progressive Scan-compatibel is.

'Voorkeuren' / Audio-instellingen

- 1 Druk op [SETUP]. Op het scherm verschijnt het menu voor de instellingen.
Druk op [ENTER] om naar de pagina voor de initiële instellingen te gaan terwijl 'Init setup' geselecteerd is.
- 2 Selecteer met behulp van [◀/▶] 'Voorkeuren' .
- 3 Druk op [▼] om 'Audio' te selecteren terwijl 'Voorkeuren'  is geselecteerd.
- 4 Druk op [▶]. Op het scherm verschijnt het submenu voor de audio-instellingen.



Digitale uitgang

- 1 Selecteer met behulp van [▲/▼] 'Digitale uitgang' terwijl het submenu voor de audio-instellingen op het scherm wordt weergegeven.
- 2 Druk op [▶] om naar het tweede niveau te gaan.
- 3 Selecteer met behulp van [▲/▼] het gewenste type voor de digitale uitgang.
- 4 Druk op [ENTER] om uw keuze te bevestigen.
- 5 Druk op [SETUP] om het menu te verlaten.



Uit

Er zal vanaf de Digital Audio Out-aansluitingen geen signaal worden verzonden.

Bitstream:

Selecteer dit wanneer het apparaat op een Dolby Digital- of DTS-decoder (of een versterker of andere uitrusting met een Dolby Digital- of DTS-decoder) is aangesloten.

LPCM

Selecteer dit wanneer het apparaat op een tweekanaals digitale stereo-versterker is aangesloten. Het digitale audiosignaal van de DVD-recorder zal een signaal uitzenden in het PCM formaat wanneer u een DVD afspeelt die met een Dolby Digital (alleen voor DVD) of MPEG soundtrack is opgenomen. Als de DVD met een DTS soundtrack is opgenomen, zal er geen geluid worden weergegeven.

Dynamisch bereik

Wanneer u een DVD-film bekijkt, zult u misschien het dynamische bereik van de audio output willen comprimeren (d.w.z. het verschil tussen de luidste en de stilste scènes).

Hierdoor kunt u naar een film kijken terwijl het volume laag staat ingesteld, zonder dat u hierbij vrede moet nemen met een lagere helderheid van het geluid.

Stel de 'Dynamisch' in eender welke modus in die u voor dit effect wilt. Volg dezelfde procedure als 'Digitale uitgang' om het dynamische bereik in te stellen.



'Voorkeuren' / Controle door ouders

De beperkingsniveaus instellen

Met het instellen van de beperkingsfunctie, voorkomt u dat kinderen DVD's afspelen met een inhoud die voor hen niet geschikt is. U kunt een beperkingsniveau instellen beperking van "VOLWASSEN" tot "Alle leeftijden".

- 1 Druk op [SETUP]. Het menu voor de instellingen verschijnt op het scherm.
Druk op [ENTER] om naar de pagina voor de initiële instelling te gaan terwijl 'Init setup' is geselecteerd.
- 2 Selecteer met behulp van [◀/▶] 'Voorkeuren' .
- 3 Selecteer "Voorkeuze" uit het submenu "Beperkingsfunctie" met [▼].
- 4 Druk op [▶]. Het submenu voor de controle door ouders verschijnt op het scherm.



- 5 Het dialoogvenster voor het invoeren van een wachtwoord verschijnt op het scherm. Voer een wachtwoord met vier tekens in met behulp van de cijfertoetsen [0-9]. Wanneer u het wachtwoord voor de eerste keer invoert, zult u het nog eens moeten invoeren om het te bevestigen.



 *Het initiële wachtwoord is '3308'. U moet dit wachtwoord invoeren voordat u het niveau voor de controle door ouders kunt veranderen.*

Druk op [ENTER] nadat u het wachtwoord hebt ingesteld.



- 6 Voer uw nieuwe wachtwoord in.



- 7 Selecteer met behulp van [▲/▼] het gewenste niveau van de controle door ouders en druk op [ENTER] om uw keuze te bevestigen.

Volwassen tot KINDEREN OK : Op sommige disks staan scènes die niet geschikt zijn voor kinderen. Als u een evaluatieniveau instelt voor de DVD-recorder, zullen alle scènes met hetzelfde evaluatieniveau of lager worden afgespeeld. Scènes met een hoger niveau zullen niet worden afgespeeld, tenzij er op de disk een alternatieve scène beschikbaar is. Die alternatieve scène moet wel hetzelfde evaluatieniveau of een lager niveau hebben. Als er geen geschikt alternatief wordt gevonden, stopt het afspelen. U moet dan het wachtwoord met vier tekens of het evaluatieniveau veranderen als u de disk op dat moment verder wilt bekijken.



- 8 Druk op [ENTER] om uw evaluatieselectie te bevestigen. Druk daarna op [SETUP] om het menu te verlaten.

Wachtwoord veranderen

- 1 Druk op [▼] om 'Beperkingniveau' te selecteren terwijl 'Voorkeuren' geselecteerd is.
- 2 Druk op [▶] om 'Toegangscode' te selecteren. Druk daarna op [ENTER].



- 3 Op het scherm verschijnt het submenu voor het wachtwoord. Voer uw huidige wachtwoord met 4 tekens in en druk op [ENTER].
- 4 Voer een nieuw wachtwoord met 4 tekens in en druk op [ENTER]. Voer het nieuwe wachtwoord nog eens in om uw keuze te bevestigen en druk op [ENTER].



- **Master wachtwoord** : Als u uw wachtwoord vergeten bent, kunt u 3.3.0.8 op de afstandsbediening invoeren en vervolgens op [ENTER] drukken.
- Stel het nieuwe wachtwoord in op iets anders dan '0000'.





- **Auto instellen** : Bij dit model niet mogelijk.

Voorkeuze / VCR

Met deze functie kunt u indexmarkeringen zoeken of een startpunt instellen op een VHS-cassette.

- 1 Druk op [SETUP]. Op het scherm verschijnt het menu voor de instellingen.

Druk op [ENTER] om naar de pagina voor de initiële instelling te gaan terwijl 'Init setup' is geselecteerd.

- 2 Selecteer met behulp van [◀/▶] 'Voorkeuren' .
- 3 Druk op [▼] om 'VCR' te selecteren terwijl 'Voorkeuren'  is geselecteerd.
- 4 Druk op [▶] om het submenu te openen.
- 5 Kies "Index+", "Index-" of "Ga naar Nul".

Als u "Index+" (of "Index-") kiest en op [ENTER] drukt, zoekt het apparaat de eerstvolgende indexmarkering en begint met afspelen.

Als u "Ga naar Nul" selecteert en op [ENTER] drukt, spoelt de band terug naar 0:00:00 en stopt.



- *Het VCR-menu kan alleen worden geactiveerd als een cassette is geplaatst.*

Voorkeuze / modulator uit

U kunt het uitgangskanaal van de modulator wijzigen met de cijfertoetsen.

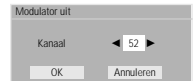

System Information

Met System Information kan een monteur essentiële fabrieksinformatie over de DVD-videocombinatie vinden als onderhoud nodig is.



Fabrieksinstellingen herstellen

Als u dat wilt kunt u de oorspronkelijke fabrieksinstellingen voor de DVD-videocombinatie herstellen.

- 1 Druk op [SETUP].
- 2 Selecteer 'Fabrieksinstellingen' met behulp van [◀/▶].
- 3 Op het scherm verschijnt het menu voor de initialisatie. Selecteer met behulp van de [▲▼◀▶] toetsen 'OK' en druk op [ENTER].



- Voor sommige opties, zoals de beperkingsfunctie, de toegangscode en de landencode, kunnen de instellingen niet worden hersteld.
- Na het herstellen van de fabrieksinstellingen start het apparaat opnieuw op en verschijnt het installatiemenu. U moet het land, de taal, de zenders en de klok opnieuw instellen.

Overzicht van het statusmenu

Het statusmenu geeft informatie over de status van de DVD-videocombinatie en/of de geplaatste disk of cassette. Druk op [DISPLAY] om de statusinformatie weer te geven.

Diskinformatie weergeven

Druk tijdens het afspelen van een disk op [DISPLAY] om extra informatie te lezen over de disk die op dat moment wordt afgespeeld.



Menu-opties in het menu van het display veranderen

- 1 Druk op [DISPLAY] tijdens het afspelen van een disk. Het display verschijnt op het televisiescherm.
- 2 Selecteer met behulp van [◀ ▶] het gewenste icoontje op het display op het scherm. Druk op [ENTER] om een submenu te bekijken.
- 3 Verander met behulp van [▲ ▼] de nummers. Druk op [ENTER] om uw keuze te bevestigen.

• Icoontjes op de DVD/CDDA disk



Titel : toont het nummer van de titel die op dat moment wordt afgespeeld en het totale aantal titels en gaat naar het gewenste nummer.



Hoofdstuk : toont het nummer van het hoofdstuk dat op dat moment wordt afgespeeld en het totale aantal hoofdstukken en gaat naar het gewenste nummer.



Verstreken tijd : toont de verstreken afspeeltijd en gaat naar de gewenste tijd.



Audio : toont de taal van de audio soundtrack die op dat moment is ingesteld, evenals de coderingsmethode en het nummer van het televisiestation en verandert de instellingen: AC3 5.1 CH English of AC3 2 CH English.



Ondertitel : toont de taal van de ondertitels die op dat moment is ingesteld en verandert de instelling



Herhalen : toont de herhaalmodus die op dat moment is ingesteld en verandert de instelling: Hoofdstuk, Titel, Allemaal of Uit.



A-B herhalen : toont de A-B herhaalmodus die op dat moment is ingesteld en verandert de instelling: A-, A-B of Uit.



Willekeurig herhalen : toont de willekeurige herhaalmodus die op dat moment is ingesteld en verandert de instelling: Aan of Uit.



OSD taal : toont de OSD-taal die op dat moment is ingesteld en verandert de instelling



Track : toont het tracknummer op dat moment en het totale aantal tracks en gaat naar het gewenste tracknummer.



Audio-effect : toont het audio-effect dat op dat moment is ingesteld en verandert de instelling: stereo of mix-mono.



Geluidseffect : toont het geluidseffect dat op dat moment is ingesteld en verandert de instelling: Uit, Optreden, Woonkamer, Hall, Badkamer, Grot, Zone of Kerk.

Weergave van televisie-informatie

Druk op [DISPLAY] terwijl u televisie kijkt, om het display op het scherm te laten verschijnen of te laten verdwijnen.

U ziet dan het volgende beeld:



Het geluidssignaal voor de tv wijzigen

U kunt het geluidssignaal voor de tv wijzigen met de[AUDIO]-toets.

Druk meerdere keren op [AUDIO] om het signaal in onderstaande volgorde te wijzigen. De mogelijkheden zijn afhankelijk van de uitzending.

- **Stereosignaal** : Stereo → Mono → Stereo
- **Monosignaal** : Mono
- **Tweetalig signaal** : BIL1 → BIL2 → BIL1

Het bestaande geluidssignaal wordt op het scherm weergegeven.

- Als de geluidskwaliteit bij een stereo-uitzending slecht is, kan dat vaak verbeterd worden door naar mono te schakelen.
- Als een extern apparaat is gekozen, kan het geluidssignaal alleen op stereo worden gezet.

Van zender wisselen

Als er geen disk wordt afgespeeld, kunt u met de cijfertoetsen of [PR+/-]-toetsen op de afstandsbediening, of met de [PR+/-]-toetsen op het voorpaneel, van zender wisselen.

Afspelen met de DVD-speler

Een DVD/VCD afspelen

- 1 Druk op [OPEN/CLOSE] om de disklade te openen.
- 2 Leg uw disk in de lade, met de afspeelzijde naar beneden (zijde met het label naar boven).
- 3 Druk op [OPEN/CLOSE] om de disklade te sluiten.
- 4 Op het display op het paneel vooraan verschijnt het woord 'LOAD'; het afspelen begint automatisch. Als dat niet het geval is, moet u op [PLAY (▶)] duwen. In sommige gevallen verschijnt op dat moment het menu van de disk.

Een DVD+R (+RW, -R, -RW) afspelen

Wanneer er een DVD+RW of een nog niet afgesloten DVD+R (-R, -RW) in de disklade wordt gelegd, wordt er geen titel automatisch afgespeeld, maar verschijnt het ingestelde televisiestation op het scherm.

- 1 Als u een titel op de DVD+R-disk (+RW, -R, -RW) wilt afspelen, moet u op [MENU] of [PLAY] duwen om het menu van de disk te bekijken. U ziet dan op het scherm een index met thumbnails verschijnen voor iedere titel die op de disk staat.



Het scherm van het indexbeeld wordt dan getoond. U kunt op dit scherm ook informatie over de titel aflezen (naam van de opname, dag en tijdstip van de opname, kwaliteit van de opname).

- 2 Selecteer een titel die u wilt afspelen. Gebruik hiervoor [◀▶] en druk vervolgens op [ENTER] of [PLAY].

 Als er een menu van een disk op het scherm verschijnt.

- Het is mogelijk dat er een menu van een disk op het scherm verschijnt wanneer u een DVD laadt. Selecteer met behulp van de [◀▶▲▼]-toetsen de titel/ hoofdstuk dat u wilt bekijken en druk daarna op [ENTER] om de DVD te laten afspelen. Druk op [TITLE] of [MENU] om naar het menu van de disk terug te keren.



- Als de beperkingsfunctie is geactiveerd en de instelling voor de DVD boven het ingestelde beperkingsniveau ligt, moet eerst de viercijferige toegangscode worden ingevoerd en het afspelen van de disk toegestaan. Zie "De beperkingsniveaus instellen" op pagina 24.
- De DVD-videocombinatie speelt geen DVD's af met een andere regiocode dan die van het apparaat. De regiocode voor deze DVD-videocombinatie is 2.
- Voor alle hieronder beschreven handelingen is de afstandsbediening nodig, tenzij anders is aangegeven. Sommige functies zijn ook via het instelmenu toegankelijk.
- Een disk die met hoge snelheid op een computer is opgenomen (hoger of gelijk aan 2x) wordt mogelijk niet erkend.
- Een DVD waarop illegaal filmmateriaal is opgenomen, wordt mogelijk niet afgespeeld.
- Een disk die is opgenomen met een andere recorder of die niet goed is opgenomen, wordt mogelijk niet herkend of afgespeeld.

Stilstaand beeld en beeld voor beeld afspelen.

- 1 Druk op [PLAY/PAUSE] tijdens het afspelen. De DVD-videocombinatie geeft een stilstaand beeld weer.
- 2 U kunt nu beeld voor beeld vooruit of achteruit afspelen door herhaaldelijk op [FF (▶▶)] te drukken.

Snel vooruit of achteruit afspelen

- 1 Druk tijdens het afspelen op [REW (◀◀)] of [FF (▶▶)]. De DVD-videocombinatie speelt versneld af.
- 2 Druk meerdere keren op [REW] of [FF] om de gewenste snelheid te kiezen: ▶▶ X2, ▶▶ X4, ▶▶ X8, ▶▶ X16, ▶▶ X32, ▶ (vooruit) of ◀, ◀◀ X2, ◀◀ X4, ◀◀ X8, ◀◀ X16, ◀◀ X32 (achteruit).

Vertraagd afspelen

Druk op [SLOW+] of [SLOW-] om de Slow Motion-modus in te stellen. De standaardsnelheid bedraagt 1/2. Wanneer u herhaaldelijk op [SLOW+] of [SLOW-] drukt, wordt de snelheid op 1/4, 1/8, 1/16 en normale snelheid ingesteld.

Gesproken taal veranderen (DVD)

Druk op [AUDIO] en daarna herhaaldelijk op [AUDIO] tijdens het terugspelen om een andere audiotaal of audiotrack te horen.

Ondertitels (DVD)

Druk op [SUBTITLE] en druk daarna herhaaldelijk op [SUBTITLE] tijdens het afspelen om een keuze te maken tussen de verschillende beschikbare talen voor de ondertitels.

Camerahoek (DVD)

Als een DVD scène bevat die vanuit verschillende camerahoeken werden opgenomen, verschijnt het icoontje voor de camerahoek automatisch. U kunt tijdens het afspelen een keuze maken uit die hoeken.

Druk op [ANGLE] en druk er daarna herhaaldelijk op tijdens het afspelen om de gewenste hoek te selecteren. Op het TV-scherm verschijnt het nummer van de camerahoek die op dat moment wordt bekeken.



Het icoontje van de camerahoek verschijnt op het televisiescherm wanneer er verschillende camerahoeken beschikbaar zijn.

Zoom

Met behulp van de zoomfunctie kunt u het videobeeld vergroten en bepaalde details van het vergrote beeld beter bekijken.

1 Druk op [ZOOM] tijdens de afspeelmodus om de zoomfunctie te activeren.

Bij iedere druk op de [ZOOM]-toets verandert het zoomniveau als volgt: X1 (normale grootte) → X2 → X3 → X4 → X1/2 → X1/3 → X1/4 → X1 (normale grootte).

2 Met behulp van de [◀▶▲▼]-toetsen kunt u alle details van het ingezoomde beeld bekijken.

3 Druk tijdens het normale afspelen herhaaldelijk op [ZOOM] tot X1 (normaal beeld) op het scherm verschijnt.



• *Het is mogelijk dat de zoom-functie op sommige DVD's niet werkt.*

Herhalen

1 Druk op [REPEAT] als u het hoofdstuk dat op dat moment speelt, nog eens wilt bekijken. In dat geval verschijnen de woorden 'Herhaal hoofdstuk' op het scherm.

2 Druk nog eens op [REPEAT] als u de titel die op dat moment speelt, nog eens wilt bekijken. In dat geval verschijnen de woorden 'Herhaal Titel' op het scherm.

3 Druk een derde keer op [REPEAT] als u de hele disk nog eens wilt bekijken. In dat geval verschijnen de woorden 'Herhaal Alles' op het scherm.

4 U kunt de disk ook in andere modi afspelen (met inbegrip van Herhalen, A-B, Mengen of Scan) door herhaaldelijk op [REPEAT] te drukken.



U kunt een scène die begint, niet opnieuw bekijken wanneer de woorden 'Herh.A-' op het scherm verschijnen. Markeer het eindpunt door op [A-B] te drukken. Druk daarna nog eens op [A-B] om de scène nog eens te bekijken.

A-B

U kunt een scène tussen twee punten (A en B) nog eens bekijken:

- 1 Druk op [PLAY/ PAUSE], en laat de DVD spelen tot de start van de gewenste scène.
- 2 Druk op [A-B] om het startpunt te markeren.
- 3 Zoek met behulp van [FF], [NEXT] het eindpunt.
- 4 Druk op [A-B] om het eindpunt te markeren.
- 5 De gemarkeerde scènes worden continu herhaald, tot u die herhaling stopt door nog eens op de [A-B] toets te drukken.

Titels selecteren

Wanneer er op een disk meer dan één titel staat, kunt u op de volgende manier een keuze maken uit alle beschikbare titels:

- 1 Druk op [DISPLAY] en selecteer met behulp van [◀ ▶] het icoontje voor de titel. Druk op [ENTER] om een submenu op het scherm te laten verschijnen. Selecteer met behulp van [▲ ▼] het gewenste titelnummer en druk op [ENTER] om te bevestigen.

Hoofdstukken selecteren

Wanneer er op een disk meer dan één hoofdstuk staat, kunt u op de volgende manier een keuze maken uit alle beschikbare hoofdstukken:

- 1 Druk tijdens het afspelen kortstondig op [PREV (◀◀)] of [NEXT (▶▶)] om het volgende of het vorige hoofdstuk te kiezen.
- 2 Als u rechtstreeks naar een bepaald hoofdstuk wilt overstappen tijdens het afspelen van de DVD, moet u op [DISPLAY] drukken. Selecteer met behulp van [◀ ▶] het icoontje van het hoofdstuk en druk daarna op [ENTER] om een submenu op het scherm te laten verschijnen. Selecteer met behulp van [▲ ▼] het gewenste hoofdstuknummer en druk op [ENTER] om te bevestigen.

Diskmenu's

Heel wat DVD's bevatten diskmenu's waarmee u toegang krijgt tot speciale features. Druk op [MENU] om een diskmenu te openen. Gebruik daarna de [0-9]-toetsen om rechtstreeks de gewenste opties te selecteren of gebruik de [▲ ▼]-toetsen om uw gewenste selectie te highlighten en druk op [ENTER].

- 1 Druk op [MENU]. Het diskmenu verschijnt op het scherm.
- 2 Druk op [STOP] als u het diskmenu wilt verlaten.

Titelmenu's

- 1 Druk op [TITLE]. Als de titel op dat moment een menu heeft, zal het titelmenu op het televisiescherm verschijnen. Anders zal waarschijnlijk het diskmenu verschijnen.
- 2 Het titelmenu kan verschillende opties bevatten voor de camerahoek, de gesproken talen en ondertitels, evenals de hoofdstukken voor de titel.

Digest

Als u het menu voor het bewerken van DVD+RW/ +R-disks wilt laten verschijnen, om markeerpunten voor de hoofdstukken in te stellen.

- 1 Druk op [DIGEST]. Het Digest-menu verschijnt op het scherm.
- 2 Druk op [STOP] als u het diskmenu wilt verlaten.



'Track interval' zal niet worden weergegeven in de PBC AAN mode.

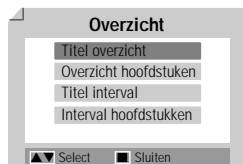

... DVD ...

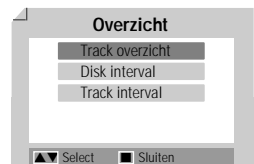

... VCD ...

Afspelen met de videorecorder

Voordat u begint

- 1 Druk op [VCR] om de afstandsbediening in te stellen op het bedienen van de videorecorder.
- 2 Zet de tv aan en selecteer de video-ingang waar de DVD-videocombinatie op is aangesloten.
Zet de geluidsinstallatie aan en selecteer de ingang waar de DVD-videocombinatie op is aangesloten.

Een videocassette afspelen

1 Plaats een bespeelde videocassette in het apparaat.

Als de DVD-videocombinatie uit staat, zal het apparaat hierna automatisch aan gaan.

Controleer of het TIMER-indicatielampje op het voorpaneel niet brandt. Als dat wel het geval is, drukt u één keer op [POWER].

Als de beveiliging van de geplaatste cassette is verwijderd, start het afspelen automatisch.



Als de DVD-videocombinatie wordt aangezet door een videocassette te plaatsen, start het afspelen niet automatisch.

2 Druk op [PLAY/PAUSE].

Het afspeelsymbool wordt weergegeven op het beeldscherm. De snelheid voor het afspelen (SP, LP) hoeft niet te worden gekozen. De DVD-videocombinatie stelt die automatisch vast.

3 Druk op [STOP] om het afspelen te stoppen.

Het stopsymbool wordt weergegeven op het beeldscherm. Als het einde van de tape in de cassette wordt bereikt zonder dat op [STOP] wordt gedrukt, stopt de DVD-videocombinatie automatisch, spoelt terug en werpt de cassette uit.

Spoorregeling

Automatische spoorregeling

De automatische spoorregeling regelt het beeld zodat sneeuw en strepen worden verwijderd. De functie wordt in de volgende gevallen geactiveerd:

- als een cassette voor de eerste keer wordt afgespeeld;
- als de snelheid van de band wordt gewijzigd;
- als het beeld strepen of sneeuw vertoont als gevolg van beschadigingen op de band.

Handmatige spoorregeling

Als tijdens het afspelen het beeld beeldruis vertoont, drukt u net zolang op de [TRACKING+/-] toetsen op de afstandsbediening tot de beeldstoring minimaal is.

- Als het beeld verticaal trielt, moet deze functie voorzichtig bediend worden.
- Als de cassette wordt uitgeworpen of als de stekker langer dan drie minuten uit het stopcontact wordt gehaald, wordt de spoorregeling weer teruggezet in de oorspronkelijke stand.

Speciale afspeelmogelijkheden

Opmerkingen bij speciale afspeelmogelijkheden

Op het scherm zullen horizontale lijnen verschijnen. Dat is normaal.

Bij de speciale manieren van afspelen wordt het geluid automatisch uitgeschakeld. Er is dus geen geluid bij het zoeken, vertraagd afspelen enzovoort.

Als u na het versneld afspelen weer terugschakelt naar normaal afspelen, is er enige tijd nodig om de bandsnelheid weer te stabiliseren. Tijdens deze tijd kan er enige storing in het beeld optreden.

Snel vooruit/achteruit

Met deze functie kunt u visueel vooruit en achteruit naar een gewenste scène op de band zoeken.

- 1 Druk tijdens het afspelen op [REW] of [FF].

De zoekfunctie wordt gestart. Als de zoekfunctie langer dan drie minuten geactiveerd blijft, schakelt de DVD-videocombinatie automatisch terug naar normaal afspelen om de band en de videokoppen te beschermen.

- 2 Druk op [PLAY] om normaal afspelen te hervatten.

Stilstaand beeld

- 1 Druk op [PLAY/PAUSE] tijdens het afspelen.

Het beeld op het scherm blijft stilstaan.

Als het stilstaande beeld in verticale richting trilt, kunt u dat bijstellen met de [TRACKING +/-]-toetsen op de afstandsbediening. Als het stilstaande beeld langere dan vijf minuten blijft staan, stopt de DVD-videocombinatie het afspelen automatisch om de band en de videokoppen te beschermen.

- 2 Druk op [PLAY] om normaal afspelen te hervatten.

Vertraagd afspelen

- 1 Druk op [SLOW+] om vertraagd af te spelen.

- 2 Druk meerder keren op [SLOW+] of [SLOW-] om de snelheid bij het vertraagd afspelen aan te passen.

Tellergeheugen

Deze functie is handig als u een bepaalde scène direct na het opnemen wilt bekijken of als u vaker naar hetzelfde punt terug wilt gaan.

- 1 Start het opnemen of afspelen van een cassette.

- 2 Op het punt dat u later terug wilt vinden, zet u de teller terug op 0:00:00 met de toets [CLEAR]. Ga gewoon verder met afspelen of opnemen.

- 3 Druk op [STOP] als het opnemen of afspelen klaar is.

- 4 Als u de functie "Ga naar nul" bij 'INSTELLEN' > 'Voorkeuze' > 'Videorecorder' kiest, stopt de cassette automatisch bij het bereiken van tellerstand '0:00:00'. Zie pagina 26.

Audio-cd's en MP3 afspelen

De DVD-video combinatie kan audio-cd's en MP3-bestanden op CD-ROM, CD-R of CD-RW disks afspelen.

- 1 Plaats de cd en sluit de lade. Enkele ogenblikken nadat de audio-cd of MP3-cd is geplaatst, verschijnt het bijbehorende menu op het tv-scherm.
- 2 Selecteer een track of een bestand met [▲▼] en druk op [ENTER].

Tijdens het afspelen wordt de verstreken tijd van de afgespeelde track weergegeven in het menu. Het afspelen stopt als het eind van de disk bereikt is.



Bij een cd met een MP3-menu kunt u de lijst met mappen op de disk weer geven.



Selecteer het mappenpictogram in het MP3-menu met de [▲▼◀▶] toetsen en druk op [ENTER].

U kunt ook alleen de tracks in de mappen weer laten geven.

Selecteer een map met [▲▼◀▶] en druk op [ENTER].

- 3 Bij het afspelen van een Audio-cd kunt u met [FF] of [REW] de afspeelsnelheid verhogen met factor 2X, 4X, 8X, 16X of 32X.
- 4 Druk op [PLAY/PAUSE] om het afspelen tijdelijk te onderbreken.
- 5 Druk op [STOP] om het afspelen te stoppen.



- Druk eenmaal op [REPEAT] om een track of bestand te laten herhalen en druk nogmaals op de toets om de hele disk te laten herhalen.

JPEG en Kodak beeld-cd afspelen

De DVD-video combinatie kan JPEG-bestanden op CD-R/RW en Kodak beeld-cd's weergegeven.

- 1 Plaats de cd en sluit de lade. De mappenlijst voor JPEG-bestanden of Kodak beeld-cd wordt weergegeven.
- 2 Als mappen worden weergegeven met JPEG-bestanden (bijvoorbeeld afbeeldingen op een Kodak beeld-cd, kunt u de gewenste map kiezen met [▲▼◀▶]. Druk vervolgens op [ENTER].
- 3 Kies de gewenste miniatuur met [▲▼◀▶] en druk op [ENTER].
- 4 Het beeld wordt op ware grote weergegeven en een diavoorstelling met een interval van 10 seconden start automatisch.

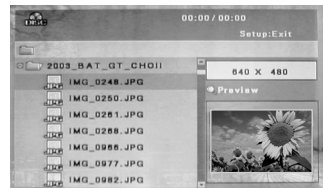

- 5 Ga met [NEXT] of [PREV] handmatig naar het volgende of vorige beeld.
- 6 Druk op [▶] (of [◀]) om het beeld met de klok mee (tegen de klok in) te laten draaien.
- 7 Druk op [STOP] om de diavoorstelling te beëindigen.



- Als een cd zowel MP3- als JPEG-bestanden bevat, worden standaard de JPEG-bestanden weergegeven.
- De DVD-videocombinatie kan maximaal 1000 bestanden per disk afspelen.
- MP3-bestanden met een codering beneden 64Kbps zijn niet geschikt.

MP3-bestanden afspelen bij een diavoorstelling

Tijdens een diavoorstelling kunt u MP3-bestanden afspelen.

- 1 Maak een cd met zowel MP3- als JPEG-bestanden.
- 2 Plaats de cd en speel een MP3-bestand af.
- 3 Druk tijdens het afspelen van het MP3-bestand op [TITLE] om de afspeelmodus om te schakelen. Het afspelen van de muziek stopt niet.
- 4 Selecteer een beeldbestand en druk op [ENTER] om de diavoorstelling te starten.
- 5 Het gekozen MP3-bestand wordt afgespeeld tijdens de JPEG-diavoorstelling.

DivX AFSPLEEN

De DVD recorder kan DivX-bestanden op CD-R/RW-disks afspelen.

- 1 Plaats de DivX-disk en sluit de lade. Enkele seconden na het laden van de disk wordt het DivX- menu op het tv-scherm weergegeven.
- 2 Selecteer een map met **[▲▼]** en druk op **[ENTER]**.
- 3 druk tijdens het afspelen op **[FF]** of op **[REW]**. De DVD-videocombinatie speelt versneld af.

Druk meerdere keren op **[FF]** of **[REW]** om de gewenste snelheid te kiezen:

▶▶X8, **▶▶X16**, **▶▶X32**, **▶PLAY**(vooruit) of **◀◀X8**, **◀◀X16**, **◀◀X32**, **◀PLAY**(achteruit)

- 4 Druk op **[PLAY/PAUSE]** om het afspelen tijdelijk te onderbreken.
- 5 Druk tijdens het afspelen op **[ZOOM]** om de zoomfunctie te activeren.

Bij elke druk op de toets wijzigt de vergrotingsfactor in de volgorde X2 → X4 → 1 (normaal formaat)

- 6 Druk op **[STOP]** om het afspelen te stoppen.

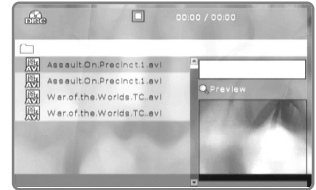

ONDERTITELING

Als er wel een bestand met ondertitels is, maar geen ondertiteling wordt weergegeven:

- 1 Druk op de **[STOP]**-toets om naar het DivX-menu te gaan.
- 2 Druk op **[▲▼]** om een ondertitelingbestand te selecteren.
- 3 Druk op **[ENTER]** om het ondertitelingbestand te activeren.
- 4 Nadat u het gewenste DivX- bestand hebt geselecteerd, drukt u op **[ENTER]** om het af te spelen.

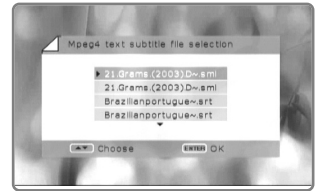

- DivX® is een compressiemethode voor video van hoge kwaliteit waarmee multimediate bestanden kunnen worden gemaakt, bewerkt en zelfs verzonden. DivX is meer dan een video- technologie. Het is een fenomenale nieuwe videonorm die wereldwijd gebruikt wordt. DivX wordt ook wel de "MP3 voor video" genoemd omdat deze populaire methode met uitstekende compressie iedereen, waar ook ter wereld, in staat stelt digitale video van DVD-kwaliteit te maken en af te spelen.
- Afspelbare MPEG 4 SP en ASP zijn DivX5.1, DivX5.05, DivX5.02, DivX4.1.2, DivX3.11, en Dr. DivX1.0.2.
- ASP is niet geschikt voor GMC & Qpel(Quarter Pixel).
- De afspelbare bitrate is maximaal 4MBPS.
- Per seconde kunnen 30, 25, 24, 12 of 8 beeldjes worden afgespeeld.
- De afspelbare resolutie ligt tussen 200x100 en 750x576.
- Afspelbare audiobestanden zijn MPEG I Layer III, MPEG II, PCM en AC-3 worden afgespeeld.
- Als de disk niet wordt afgespeeld kan dat liggen aan het soort DivX-bestand, de opnamemethode of de kwaliteit van de disk. (Op het apparaat mogen DivX-bestanden van DivX Networks inc. worden afgespeeld en het is geschikt voor het afspelen van gewone DIVX-disks. DivX-bestanden die met een illegale of afwijkende codex zijn gemaakt, kunnen mogelijk niet afgespeeld worden.)
- DivX, DivX certified en daarmee samenhangende logo's zijn geregistreerde handelsmerken van DivXNetworks, Inc. en worden in licentie gebruikt.

Een tv-programma opnemen

Volg onderstaande instructies voor het opnemen van een tv-programma.

1 Zet de DVD-videocombinatie aan en plaats een disk of cassette waarop opgenomen kan worden.

Zorg dat de tv zo is afgesteld, dat u de beelden van de DVD-videocombinatie te zien krijgt.

2 Druk herhaaldelijk op [REC MODE] om de gewenste opnamemodus in te stellen.

DVD: HQ (High Quality - 1 uur/disk), SP (Standard Play - 2 uur/disk), EP (Extended Play - 4 uur/disk), of SEP (Super Long Play - 8 uur/disk).

VIDEORECORDER: SP (Standard Play), LP (Long Play - 2 keer SP)

3 Als uw DVD-videocombinatie geen tv-programma laat zien, moet u op [INPUT] op de afstandsbediening drukken. Kies de zender waarvan u wilt opnemen met de [PR+/-]-toetsen.

4 Druk op audio om de op te nemen geluidskanalen te kiezen (stereo, tweetalig of mono).

De onderstaande tabel laat zien welke geluidskanalen worden opgenomen bij elke combinatie van instelling en soort uitzending.

In de laatste kolom (monitorgeluid) ziet u welk geluid u hoort tijdens het opnemen. Als bijvoorbeeld de tv-uitzending in stereo is, zal de DVD-videocombinatie bij de instelling "stereo" de uitzending in stereo opnemen, terwijl u het geluid ook in stereo hoort.

tv-uitzending	gekozen geluidskan.	uitgezonden geluidskan.		Monitorgeluid
		L kan	R kan	
MONO	MONO	MONO	MONO	MONO
STEREO	STEREO	L	R	STEREO
	MONO	MONO	MONO	MONO
BIL	BIL I	BIL I	BIL I	BIL I
	BIL II	BIL II	BIL II	BIL II

5 Druk één keer op [REC (●)].

Het opnemen start. De opname-indicator op het voorpaneel gaat branden. Het opnemen duurt tot u op [STOP] drukt of de disk vol is. Zie "Opnemen met één druk op de knop" op de volgende pagina voor het opnemen met een bepaalde tijdsduur.

6 Druk op [STOP (■)] om de opname te stoppen.



- Het maximale aantal DVD-titels per disk is 49. Als de DVD-videocombinatie tijdens het opnemen van een DVD wordt uitgezet, blijft de opname niet bewaard.
- Als een DVD+RW of een niet-voltooide DVD+R wordt geplaatst, wordt deze na het sluiten van de lade niet automatisch afgespeeld.
- Als u opneemt op een lege DVD+R (+RW), kan het nabewerken na de opname tot 7 minuten duren (afhankelijk van de disk).

Opnemen met één druk op de knop (OTR)

Met OTR kunt u met één druk op de knop vaste stukken opnametijd toevoegen.

1 Volg de eerste vier stappen bij "Een tv-programma opnemen".

2 Druk meerdere keren op [REC (●)] om de duur van de opname in te stellen.

Het opnemen begint direct na de eerste druk op de toets. Bij elke volgende druk op de toets wordt de opnameduur met 15 minuten (DVD) binnen de beschikbare ruimte of met 30 minuten (Video, tot een maximum van 10 uur) verlengd. De opnameduur wordt weergegeven op het voorpaneel.

Kopie bewerken (DVD → VCR)

Tijdens het kopiëren met één druk op de knop kunt u zoeken of de opnamesnelheid wijzigen en daarna het kopiëren weer hervatten.

- 1 Druk tijdens het kopiëren met één druk op de knop op [PLAY/PAUSE] om toegang te krijgen tot de bewerkmodus bij kopiëren.
- 2 Zoek met de [FF/REW] of [NEXT/PREV]-toets.
- 3 Druk op [VCR ◀◀ DVD] om de opnamesnelheid te kunnen wijzigen.
- 4 Druk nogmaals op [VCR ◀◀ DVD] om het kopiëren te hervatten.

Kopiëren met één druk op de knop - VHS naar DVD

U kunt het materiaal op een cassette met de [COPY]-toets kopiëren naar DVD+R of DVD+RW. U kunt zo uw oude video-opnames overzetten op DVD.



Als de te kopiëren videocassette tegen kopiëren beveiligd is, kunt u hem niet kopiëren. Cassettes die met Macrovision gecodeerd zijn, mogen niet worden gekopieerd.

- 1 Plaats een VHS-cassette. Plaats de te kopiëren videocassette in het videogedeelte.
- 2 Plaats een DVD±R of DVD±W.

Plaats een onbespeelde DVD±R of DVD±RW in de lade van het DVD-gedeelte en sluit de lade.



Als u een DVD+RW gebruikt, moet u deze geschikt maken voordat u kunt kopiëren; zie pagina 45.

- 3 Zoek met [PLAY/PAUSE], [REW] en [FF] het punt op de videocassette vanwaar u wilt starten voor de opname. en druk op [STOP].
- 4 Druk op [VCR ▶▶ DVD] op het voorpaneel.
- 5 Selecteer de gewenste opnamemodus met [ENTER] in het menu "Kopiëren naar disk":
 - HQ (High Quality - 1 uur/disk)
 - SP (Standard Play - 2 uur/disk)
 - EP (Extended Play - 4 uur/disk)
 - SEP (Super Long Play - 8 uur/disk)
- 6 Druk nog een keer op [VCR ▶▶ DVD] om het kopiëren te starten.
- 7 Stop het kopiëren.

Druk op [STOP] om het kopiëren te stoppen.

Het kopiëren stopt automatisch als het einde van de band bereikt is.



Kopie bewerken (VCR → DVD)

Tijdens het kopiëren met één druk op de knop kunt u zoeken en daarna het kopiëren weer hervatten.

- 1 Druk op [PLAY/PAUSE] om toegang te krijgen tot de bewerkmodus.
- 2 Druk weer op [PLAY/PAUSE] om af te spelen.
- 3 Zoek met de [FF/REW]-toets.
- 4 Druk op [VCR ▶▶ DVD] om het kopiëren te hervatten.

Timeropname met het menu "Opname handmatig instellen"

Met de functie timeropname kunt u in 1 maand tijd tot 8 programma's opnemen.

- 1 **Plaats een onbespeelde VHS-cassette of een DVD±R- of DVD±RW.**
- 2 **Druk op [TIMER].**

of **druk op [SETUP] en selecteer 'timer opn'. Druk vervolgens op [ENTER].**

Het menu voor het opnemen met een timer verschijnt op het scherm.

Als u de klok van de DVD-videocombinatie nog niet heeft ingesteld, moet u dat eerst doen voordat u opnames kan maken met de timer.

- 3 **Selecteer 'Handmatig' met behulp van [▲/▼] en bevestig met [ENTER].**
- 4 **Selecteer een geheugenplaats met [▲/▼] en druk op [ENTER] om deze te bewerken.**

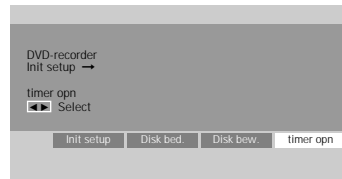

- 5 **Voer de nodige informatie voor uw opname(n) met de timer in.**

- PR No. – Kies het gewenste kanaal of één van de externe inputs vanwaar u wilt opnemen.
- Datum – Kies een datum tot 1 maand op voorhand of selecteer een dagelijks of wekelijks programma.
- Start – Stel de starttijd voor de opname in.
- Stop – Stel de eindtijd voor de opname in.
- Herhaal – Kies frequentie van de opname (één keer, dagelijks, wekelijks, weekdag).
- Medium - Selecteer het gewenste medium (DVD of VHS) met [▲▼].
- Titel - Voer de titel in de bewerkingsmodus van de titel in door op [●] te drukken.
- Modus – Kies een opnamemodus.
DVD: HQ, SP, EP of SEP VCR: SP, LP



[◀▶] – Verplaatst de cursor naar links/ rechts.

[▲▼] – Verandert de instelling op de positie waar de cursor zich op dat moment bevindt.

Druk op [SETUP] om het menu voor het opnemen met de timer te verlaten.

Druk op [ENTER] om het programma op te slaan nadat alle programma-informatie is ingevoerd.

- 7 **Het indicatielampje voor timeropname brandt of knippert. Zet de DVD-videocombinatie uit, zodat de timeropname kan starten.**



- Als het indicatielampje op het voorpaneel brandt, is de DVD-videocombinatie klaar om met de timeropname te beginnen.
- Als de timeropname klaar is, schakelt de DVD-videocombinatie vanzelf uit.
- Als de timeropname klaar is, is er een kort moment nodig om de opname te bevestigen. Als twee timeropnames op elkaar aansluitend geprogrammeerd zijn, wordt het begin van het tweede programma mogelijk niet opgenomen.

Timeropname met ShowView

Dankzij dit programmeersysteem hoeft u niet langer die vervelende datum, tijd, programmanummers en start- en eindtijd apart in te voeren. Alle informatie die de DVD-recorder voor het programmeren nodig heeft staat in het ShowView programmeernummer. Het Showview-nummer staat in de meeste programmaoverzichten.

1 Plaats een onbespeelde VHS-cassette of een DVD±R- of DVD±RW.

2 Druk op [TIMER].

of druk op [SETUP] en selecteer 'timer opn'. Druk vervolgens op [ENTER].

Het menu voor het opnemen met een timer verschijnt op het scherm.

3 Selecteer met behulp van [▲/▼] 'Kies de opnamemethode' en bevestig met [ENTER].

Het menu voor 'ShowView' verschijnt op het scherm.

Voer het volledige 'ShowView' nummer in. Dit nummer kan 9 cijfers lang zijn en staat naast de starttijd van het televisieprogramma in uw programmablaadje.

Vb.: 5-234-89 of 5 234 89

Voer 523489 voor het 'ShowView' nummer in.

4 Druk op [ENTER] om te bevestigen.

5 De gedecodeerde informatie verschijnt na de bevestiging. U kunt op eender welk moment teruggaan om de informatie te veranderen door op [ENTER] te drukken. Selecteer het gewenste inputveld met behulp van [▲▼]. Verander indien nodig de informatie met behulp van [▲▼].

Druk op de [ENTER]-toets als alle informatie klopt. De informatie voor het programmeren is in een TIMER-blok opgeslagen.

6 Druk op [SETUP] om de lijst met de opnamen met de timer te verlaten.

7 Het verklikkerlampje voor de timer begint te branden of te knipperen. Schakel de DVD-recorder uit om de opname met de timer te starten.



- In sommige landen is ShowView niet beschikbaar.
- ShowView is een geregistreerd handelsmerk van de Gemstar Development Corp. Het ShowView-systeem is vervaardigd onder licentie van de Gemstar Development Corporation.



Een timeropname annuleren

U kunt een opname met de timer op ieder moment wissen voordat de eigenlijke opname begint.

- Selecteer met behulp van [▲▼] het programma dat u uit de lijst van de opnames met de timer wilt wissen. Druk op [STOP] om het programma te wissen.

Een opname met de timer die aan het lopen is, stoppen

U kunt een opname met de timer ook nog wissen wanneer de opname met de timer is begonnen. Druk op [STOP]. Selecteer 'OK' om te bevestigen. Selecteer 'Annuleren' om te annuleren.

Problemen oplossen bij timeropnames

Als een timeropname is ingesteld, zal de DVD-videocombinatie toch niet opnemen als:

- er geen disk is geplaatst.
- een niet-bespeelbare disk is geplaatst.
- de diskbeveiliging is ingeschakeld in het menu "diskinstellingen"; zie pagina 45.
- er al 49 titels op de disk zijn opgenomen.

U kunt geen timeropname invoeren als:

- er al een opname bezig is.
- de starttijd in het verleden ligt.
- er al acht timeropnames zijn geprogrammeerd.

Als twee of meer timeropnames elkaar overlappen:

- gaat het eerste programma voor.
- start het latere programma zodra het eerste programma is afgelopen.
- Als de starttijd voor twee programma's precies hetzelfde is, gaat het eerst ingevoerde programma voor.

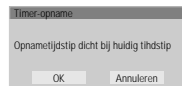

Bevestiging is niet mogelijk als:

- De diskbeveiliging is ingeschakeld.
- er al 49 titels op de disk zijn opgenomen.

Als de disk beschadigd is, is het mogelijk dat de opname niet volledig is, zelfs als in het controleveld "opname OK" weergegeven wordt.

Opnemen van een extern signaal

Opnemen van externe apparaten

U kunt signalen van apparaten die aangesloten zijn op de ingangen van de DVD-videocombinatie, zoals een camcorder of videorecorder, opnemen.

- 1** Zorg dat het apparaat waarvan u wilt opnemen, goed is aangesloten op de DVD-videocombinatie; zie pagina's 11-14.
- 2** Selecteer de ingang waarvan u wilt opnemen met [**▲ ▼**] of [**INPUT**].
- 3** Plaats een disk of cassette waarop opgenomen kan worden.
- 4** Druk meerdere keren op [**REC MODE**] om de gewenste opnamemodus in te stellen.
DVD: HQ (High Quality - 1 uur/disk), SP (Standard Play - 2 uur/disk), EP (Extended Play - 4 uur/disk), of SEP (Super Long Play - 8 uur/disk).
VIDEORECORDER: SP (Standard Play), LP (Long Play - 2 keer SP)
- 5** Druk één keer op [**●**].
Het opnemen start. De opname-indicator op het voorpaneel gaat branden. Het opnemen duurt tot u op [**STOP**] drukt of de disk vol is. Zie "Opnemen met één druk op de knop" op de pagina 38 voor het opnemen met een bepaalde tijdsduur.
- 6** Druk op [**STOP** (**■**)] om de opname te stoppen.



Opmerking

Als de te kopiëren bron tegen kopiëren beveiligd is, kunt u hem niet kopiëren. Zie het gedeelte over copyright op pagina 4 voor meer details.

Bediening van de disk

De disk initialiseren

- Als u een blanco DVD±R (±RW)-disk laadt, zal die worden geïnitieerd (zo geformatteerd dat er kan worden opgenomen).
- Begin niet op te nemen voordat de initialisatie van de disk voltooid is.
- Als u een DVD±RW-disk laadt die eerder al is gebruikt, kunt u een programma onmiddellijk beginnen op te nemen.

Bediening van een DVD±RW-disk

Bij opneembare DVD-media, zoals DVD±R en DVD±RW disks, kunt u met behulp van het diskmenu de disk beheren. Met het menu voor de DVD±RW disks kunt u de disk wissen, vergrendelen of ontgrendelen. U kunt de disk ook compatibel maken met de meeste andere DVD-spelers.

Ga eers t naar de diskbedieningsmodus

- 1 Druk op [SETUP]. Het menu voor het instellen verschijnt op het scherm.
- 2 Druk op [ENTER] terwijl 'Disk bed.' is geselecteerd om naar de pagina voor de diskbediening te gaan.

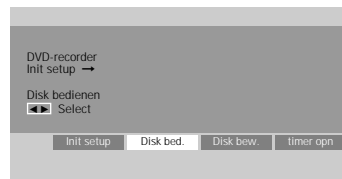

De disk wissen (DVD±RW)

- 3 Selecteer met behulp van [▲/▼] het menu om te wissen.
- 4 Druk op [ENTER] als u de hele disk wilt wissen.
- 5 Selecteer 'OK' om te bevestigen. Selecteer 'Annuleren' om te annuleren.

Als u 'OK' selecteert en daarna op [ENTER] drukt, zal de volledige inhoud van de disk verloren gaan.

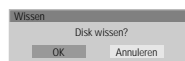
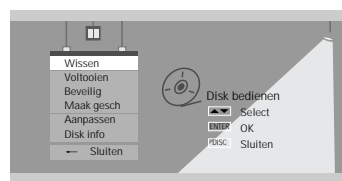

De disk beveiligen (DVD±R, DVD±RW)

U kunt de disk vergrendelen als u wilt dat die niet per ongeluk wordt overgenomen, bewerkt of gewist. Als u later van idee verandert, kunt u de beveiliging van de disk nog altijd ongedaan maken.

- 3 Selecteer met behulp van [▲/▼] het menu voor de beveiliging.
- 4 Druk op [ENTER] als u de volledige disk wilt beveiligen.
- 5 Selecteer 'OK' om te bevestigen. Selecteer 'Annuleren' om te annuleren.

Als u 'OK' selecteert en daarna op [ENTER] drukt, zal de volledige inhoud van de disk worden beveiligd.

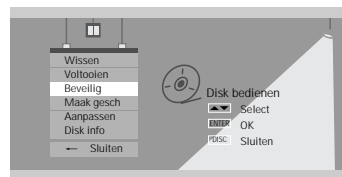

Compatibel maken (DVD±RW)

Als een DVD±RW-disk compatibel wordt gemaakt, zal er automatisch een menuscherm worden aangemaakt waarmee u over de disk kunt navigeren. U krijgt toegang tot dit menuscherm als u op [MENU] of op [TITEL] drukt.

- 3 Druk op [▲/▼] om 'Maak gesch' te selecteren.
- 4 Druk op [ENTER] als u de disk compatibel wilt maken.
- 5 Selecteer 'OK' om uw keuze te bevestigen en selecteer 'Annuleren' om uw keuze te annuleren.

Als u 'OK' selecteert en daarna op [ENTER] drukt, zal uw disk compatibel worden gemaakt.



- Een disk compatibel maken kan 3 tot 4 minuten in beslag nemen, afhankelijk van het type disk, de hoeveelheid opnamen op de disk en het aantal titels op de disk.
- Als u uw DVD±RW-disk niet compatibel maakt, zullen uw bewerkingen niet worden herkend door andere DVD-spelers.

Aanpassen

DVD-recorders van verschillende fabrikanten hebben hun eigen unieke diskmenustructuur. Wanneer er een opneembare DVD-disk in een DVD-recorder van een ander merk wordt opgenomen, zult u zien dat de disk een andere diskmenustructuur vertoont dan op de Magnum DVD-recorder. Het diskmenu moet dan ook worden veranderd in het Magnum diskmenu om compatibel te zijn met de Magnum DVD-recorder. Dat is de zogenaamde aanpasfunctie. Wanneer die functie wordt uitgevoerd, zijn de inhoud van de opgenomen titels exact dezelfde; alleen het diskmenu is anders.

- 3 Selecteer met behulp van [▲/▼] het 'Aanpassen'-menu.
- 4 Druk op [ENTER] als u de volledige disk wilt aanpassen.
- 5 Selecteer 'OK' om uw keuze te bevestigen. Selecteer 'Annuleren' om uw keuze te annuleren.

Als u 'OK' selecteert en daarna op [ENTER] drukt, zal de disk worden aangepast.

Informatie

- 3 Druk op [▲/▼] om 'Disk info' te selecteren.
- 4 Op het menu van de diskinfo vindt u informatie zoals type disk, aantal opnamen, totaal aantal titels, vrije ruimte enz. . .

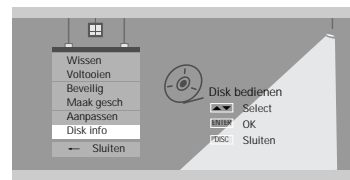
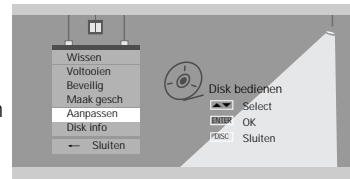
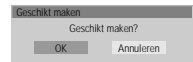
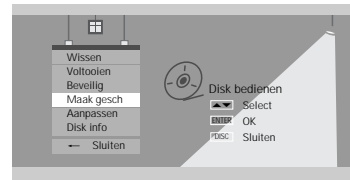

Titels	Empty	Disc/DVD	3	Stoortrend
Opnamen	DVD±RW			HQ: 60 (M)
Sluiten	Opneembaar (NTSC)			SP: 116 (M)
				EP: 233 (M)
Starten		154/4414MB		SEP: 438 (M)

Bedienen van DVD±R, DVD-RW disks

Bij opneembare DVD-media, zoals DVD±R en DVD±RW-disks kunt u de disk met behulp van het diskmenu beheren.

In het DVD±R, DVD-RW diskmenu kunt u uw disk een nieuwe naam geven of kunt u de disk afsluiten, zodat ze compatibel is met de meeste andere DVD spelers.

Ga eerst naar de diskbedieningsmodus.

- 1 Druk op [SETUP]. Het menu voor de instellingen verschijnt.
- 2 Druk op [ENTER] terwijl 'Disk bed.' is geselecteerd om naar de pagina voor de bediening van de disk te gaan.

Finaliseren (DVD±R, DVD-RW)

Wanneer een DVD±R, DVD-RW wordt afgesloten, worden de opnamen op hun plaats vergrendeld, zodat de disk op de meeste standaard DVD-spelers of computers met DVD-ROM drives kunnen worden afgespeeld.

- 3 Selecteer met behulp van [▲/▼] het 'Voltooien'-menu.
- 4 Druk op [ENTER] als u de volledige disk wilt afsluiten.
- 5 Selecteer 'OK' om uw keuze te bevestigen. Selecteer 'Annuleren' om uw keuze te annuleren.

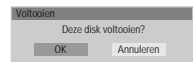
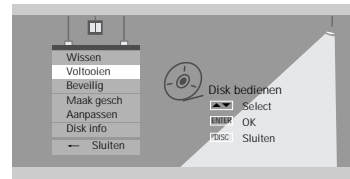

- Zodra u een DVD±R, DVD-RW-disk hebt afgesloten, kunt u niets meer op die disk bewerken of opnemen.
- Het afsluiten van de bewerkte disk kan meer dan zeven minuten in beslag nemen. Houd daarmee rekening als u zoiets plant.
- Het afsluiten kan drie tot vier minuten in beslag nemen afhankelijk van het type disk, hoeveel er op de disk is opgenomen en het aantal titels op de disk.

Bewerken van de disk

Titelmenu

U kunt met behulp van het titelmenu de titels op uw DVD±R/±RW-disks beheren.

Ga eerst naar de diskbewerkmodus.

- 1 Druk op [SETUP]. Het menu voor het instellen verschijnt.
- 2 Druk op [ENTER] terwijl 'Disk bew.' is geselecteerd om naar de pagina voor het bewerken van de disk te gaan.

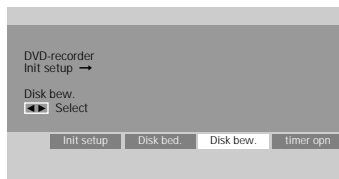

Een titel van een label voorzien

Om de naam van een titel te veranderen:

- 3 Selecteer met behulp van [ENTER] de titel die van een label moet worden voorzien.
- 4 Selecteer met behulp van [▲ ▼] 'Label'.
- 5 Druk op [ENTER] om de naam van de titel te veranderen.
- 6 Op het scherm zal het toetsenbordmenu verschijnen. Selecteer met behulp van [◀ ▶▲ ▼] een teken of functie en druk op [ENTER].
- 7 Vul de naam van de titel volledig in, selecteer 'OK' en druk op [ENTER].

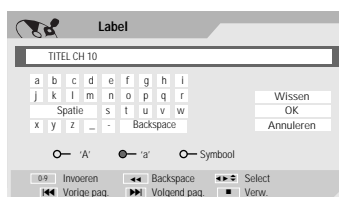

Een titel wissen

- 3 Selecteer met behulp van [ENTER] de titel die moet worden gewist.
- 4 Selecteer vervolgens met behulp van [▲ ▼] 'Wissen'.
- 5 Druk op [ENTER] om de titel te wissen.
- 6 Selecteer 'Yes' en druk op [ENTER] om uw keuze te bevestigen.
- 7 Op het scherm verschijnt de vorderingsbalk voor het wissen van een titel. Dit kan wel een tijdje duren.
- 8 Na het wissen blijft de gewiste titel op het scherm staan als een lege titel.

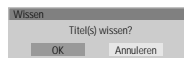

 U kunt alleen titels wissen op DVD±RW-disks.

Opsplitsen (DVD±RW)

Met deze feature kunt u een titel in twee titels opsplitsen.

- 3 Selecteer met behulp van [ENTER] de titel die moet worden opgesplitst.
- 4 Selecteer met behulp van [▲ ▼] 'Opdelen'.
- 5 Druk op [ENTER] om de titel op te splitsen.
- 6 Selecteer 'Yes' en druk op [ENTER] om uw keuze te bevestigen.
- 7 Druk op [ENTER] wanneer het favoriete beeld op uw televisiescherm verschijnt.
- 8 Het kan wel enkele minuten duren voordat de titel opgesplitst is.

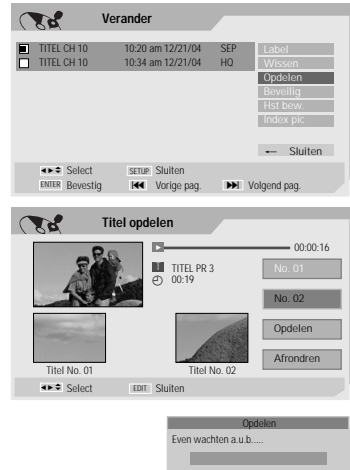

Beschermen

Als u wilt vermijden dat een titel per ongeluk wordt overgenomen, bewerkt of gewist, kunt u de titel vergrendelen. Als u later van mening verandert, kunt u de beveiliging van de titel nog altijd ongedaan maken.

- 3 Selecteer met behulp van [ENTER] de titel die moet worden beveiligd.
- 4 Selecteer met behulp van [▲ ▼] 'Beveilig'.
- 5 Druk op [ENTER] om de titel te beveiligen.
- 6 Selecteer 'Yes' en druk op [ENTER] om uw keuze te bevestigen.
- 7 Op het scherm verschijnt de vorderingsbalk voor het beveiligen van de titel. Dit kan wel enkele seconden duren. Vooraan de naam van de titel zal het icoontje voor de beveiliging '🔒' verschijnen.



Hoofdstukken bewerken

- 3 Selecteer met behulp van [ENTER] de titel die moet worden bewerkt.
- 4 Selecteer met behulp van [▲ ▼] 'Hst bew.'.
- 5 Druk op [ENTER] om de hoofdstukken te bewerken.
- 6 Selecteer 'Yes' en druk op [ENTER] om uw keuze te bevestigen.
- 7 Op het scherm verschijnt het menu voor het bewerken van de hoofdstukken. Selecteer met behulp van [◀ ▶▲ ▼] één van de verschillende hoofdstukmarkeerfuncties (toevoegen, wissen of verbergen).
- 8 Druk op [ENTER] om uw keuze te bevestigen.

Een markeerpunt toevoegen/ wissen

Tijdens het afspelen kunt u overal in een titel een hoofdstukmarkeerpunt toevoegen.

Zodra het hoofdstuk is gemarkeerd, kunt u de hoofdstukzoekfunctie gebruiken, zoals die hierboven beschreven is.

U kunt hoofdstukmarkeerpunten toevoegen/ wissen of alle hoofdstukmarkeerpunten in een titel wissen.

Hoofdstukken verbergen

Met deze feature kunt u een hoofdstuk verbergen of opnieuw zichtbaar maken. Wanneer een hoofdstuk verborgen is, is het hoofdstuk niet gewist, maar alleen verborgen. Als een hoofdstuk verborgen is, verschijnt de tekst 'Unhide Chapter' ('Hoofdstuk opnieuw laten zien') en vice versa.

Indexbeeld veranderen

Iedere titel die in het afspeellijstmenu is opgenomen, wordt vertegenwoordigd door een beeld in de vorm van een thumbnail, die uit het begin van de titel of het hoofdstuk werd genomen. Als u dat wilt, kunt u een ander stilstaand beeld uit de titel selecteren.

- 3 Selecteer met behulp van [ENTER] de titel die moet worden bewerkt.
- 4 Selecteer met behulp van [▲ ▼] 'Index pic'.
- 5 Druk op [ENTER] om het indexbeeld te veranderen.
- 6 Druk op [ENTER] wanneer uw favoriete beeld op het televisiescherm verschijnt.



Problemen verhelpen

Kijk eerst in het volgende overzicht voordat u contact opneemt met de klantenservice.

Probleem	Oorzaak	Oplossing
Geen spanning	Het netsnoer is niet aangesloten.	Controleer of de stekker goed in het stopcontact zit.
Geen beeld	De ingang van de tv waar de DVD-videocombinatie op is aangesloten, is niet geselecteerd.	Selecteer op de tv de juiste ingang voor de DVD-videocombinatie.
	De videokabel is niet goed aangesloten.	Steek de stekkers van de videokabel goed in de aansluitingen.
	De tv is uitgeschakeld.	Zet de tv aan.
Geen geluid	De audioingang van het andere apparaat waarop de DVD-videocombinatie is aangesloten, is niet geselecteerd.	Selecteer op het audioapparaat de juiste ingang voor de DVD-videocombinatie.
	De audiokabels zijn niet goed aangesloten.	Steek de stekkers van de audiokabels goed in de aansluitingen.
	Het apparaat dat via de audiokabels is aangesloten, is uitgeschakeld.	Zet het audioapparaat aan.
	De audiokabels zijn beschadigd.	Vervang de audiokabels.
De weergave van het beeld is slecht.	De disk is vuil.	Maak de disk schoon.
	De videokoppen zijn vuil.	Maak de videokoppen schoon.
	De videocassette is gehuurd of op een ander apparaat opgenomen.	Stel het videospoor tijdens het afspelen in met de [TRACKING+/-]-toetsen.
	De DVD-videocombinatie start niet met afspelen.	Plaats een disk of cassette. (Controleer of de diskindicator in het display op het voorpaneel brandt.)
De DVD-videocombinatie start niet met afspelen.	De lade bevat geen disk. Er is geen cassette geplaatst.	Plaats een disk of cassette. (Controleer of de diskindicator in het display op het voorpaneel brandt.)
	Er is een niet-afspeelbare disk in het apparaat geplaatst.	Plaats een afspeelbare disk in de lade. (Controleer het type disk, het kleursysteem en de regiocode.)
	De disk ligt ondersteboven in de lade.	Plaats de disk met de afspeelzijde naar beneden.
	De disk ligt niet goed in de uitsparing van de lade.	Plaats de disk goed in de uitsparing van de disklade.
	De disk is vuil.	Maak de disk schoon.
	De afspeelbeperking is ingesteld.	Schakel de beperkingsfunctie uit of wijzig het beperkingsniveau.
Het beeld van een extern apparaat is vervormd.	Het videosignaal van een ander apparaat is voorzien van een kopieerbeveiliging.	U kunt de verbinding niet maken via de DVD-videocombinatie. Sluit het apparaat rechtstreeks op de tv aan.
Als ik van zender wissel met [PR+/-] worden sommige zenders overgeslagen.	De overgeslagen zenders zijn gewist met de functie "Zenders aanpassen".	Stel de zenders opnieuw in met de functie "Zenders aanpassen".
Het beeld of geluid van een uitzending is zwak of wordt niet weergegeven.	De antenne- of kabelaansluiting zit los.	Steek de stekkers goed in de aansluitingen of vervang de kabels.
	In het instelmenu van de DVD-videocombinatie is de verkeerde afstemband gekozen.	Probeer alle automatische afstemopties; zie pagina 23 voor de details.
Beelden van de camcorder worden niet weergegeven.	De camcorder staat uit.	Zet de camcorder aan en bedien hem op de juiste manier.
Beelden van de Camcorder via de A/V-ingang van de DVD-videocombinatie worden niet op het scherm weergegeven.	De juiste ingang op de DVD-videocombinatie is niet geselecteerd (AV1, AV2 of AV-F.)	Druk op [INPUT] om een AV-ingang te kiezen (AV1, AV2 of AV-F.).

Probleem	Oorzaak	Oplossing
Ik kan een disk die op deze DVD-videocombinatie is opgenomen, niet afspelen op een andere DVD-speler.	De disk is niet voltooid (of geschikt gemaakt als het DVD+RW betreft).	Geen oplossing beschikbaar.
	Sommige spelers kunnen ook een voltooide disk niet afspelen.	Gebruik een andere disk.
Ik kan niet opnemen of de opname is mislukt.	Disks waarop materiaal is opgenomen dat maar één keer kan worden gekopieerd, kunnen niet op andere spelers worden afgespeeld.	Geen oplossing beschikbaar.
	Er is onvoldoende onbespeelde ruimte over op de disk.	Gebruik een andere disk.
	De bron waarvan u op wilt nemen, is beveiligd tegen kopiëren.	U kunt de bron niet opnemen.
Een timeropname is niet mogelijk.	De zender waarvan u op wilde nemen was wel ingesteld op de tv maar niet op de DVD-videocombinatie.	Kies de zender met de tuner van de DVD-videocombinatie.
	De klok van de DVD-videocombinatie staat niet op tijd.	Stel de juiste tijd in. zie "Klok instellen" op pagina 18.
	De timer is niet goed geprogrammeerd.	Programmeer de timer opnieuw; zie "Timeropname" op pagina 41-43.
Het geluid wordt niet in stereo opgenomen of afgespeeld.	Het indicatielampje van de timer gaat na het programmeren niet branden.	Programmeer de timer opnieuw.
	De tv is niet geschikt voor stereo.	Geen oplossing beschikbaar.
	Het uitgezonden programma is niet in stereo.	Geen oplossing beschikbaar.
	De A/V-uitgangen van de DVD-videocombinatie zijn niet verbonden met de A/V-ingangen van de tv.	Verbind de A/V-aansluitingen. Stereogeluid is alleen mogelijk via de A/V-uitgangen van de DVD-videocombinatie.
	Het audio/videosignaal van de DVD-videocombinatie is op de tv niet geselecteerd.	Kies op de tv AUX of A/V als invoer. Stel het geluid van de tv in op stereo.
De afstandsbediening werkt niet goed.	Het audiosignaal van de DVD-videocombinatie is ingesteld als Tweekanalig of Mono.	Zie "Het geluidssignaal voor de tv wijzigen" op pagina 29.
	De afstandsbediening is niet gericht op de sensor van de DVD-videocombinatie.	Richt de afstandsbediening op de sensor van de DVD-videocombinatie.
	De afstand tussen de afstandsbediening en de DVD-videocombinatie is te groot.	De afstandsbediening moet zich binnen 7 meter van het apparaat bevinden.
	Een voorwerp vormt een obstakel tussen de afstandsbediening en de DVD-videocombinatie.	Verwijder het obstakel.
	De batterijen in de afstandsbediening zijn leeg.	Vervang de batterijen.

Condensatie

Condensatie kan optreden:

als de DVD-videocombinatie wordt verplaatst van een warme ruimte naar een koude.

onder extreem vochtige omstandigheden.

Op plaatsen waar condensatie kan optreden:

Laat de stekker van de DVD-videocombinatie in het stopcontact zitten. Dat helpt condensatie voorkomen.

Als condensatie is opgetreden, moet u een paar uur wachten voordat u de DVD-videocombinatie weer aanzet.

Algemeen

Netspanning	200–240V~, 50/60Hz
Stroomverbruik	Maximum 26W (Stand-by : 3,7W)
Afmetingen (bij benadering)	430*92*312 (b x h x d)
Gewicht (bij benadering)	4,96 Kg
Bedrijfstemperatuur	5°C tot 35°C
Bedrijfsvochtigheid	5% tot 90%
Signaalsysteem	PAL kleur

Opnemen

Opnamemogelijkheden	Opnemen met DVD en DVD-VIDEO
Bespeelbare disks	DVD+R, DVD+RW, DVD-R, DVD-RW [DVD] ong. 1 uur (HQ-stand), 2 uur (SP-stand), 4 uur (EP-stand), 8 uur (SEP-stand)
Opnameduur	[Videorecorder] SP: 3 uur (E-180), LP : 6 uur (E-180)

Video opnamesysteem

Samplingfrequentie	27MHz
Compressiesysteem	MPEG 2

Audio opnamesysteem

Samplingfrequentie	48kHz
Compressiesysteem	MPEG1 laag 2

Videorecorder specificaties

Koppen	4 videokoppen, 2 koppen met azimutsysteem met spiraalvormige aftasting
Timer	24-uursweergave
Bandsnelheid	SP: 23,39 mm/sec, LP: 11,70 mm/sec
Bandbreedte	12,7 mm
Terugspoeltijd	minder dan 150 seconden (E-180)
Zenderbereik	VHF:2-12,13-20,74-80 / UHF:21-69 / CATV:1-41
Frequentiebereik	20Hz tot 20kHz
Signaal/ruisverhouding	43 dB
Dynamisch bereik	75 dB
Kanaalscheiding	45 dB

DVD-speler specificaties

Lasersysteem	halfgeleidende laser, golflengte 650nm
Frequentierespons	DVD (PCM 48 kHz): 8 Hz tot 22 kHz, CD: 8 Hz tot 22 kHz
Beeldsignaal/ruis	> 60dB
Audiosignaal/ruis	> 90dB
Harmonische vervorming	< 0,06%
Dynamisch bereik	> 90 dB
Resolutie	meer dan 500 lijnen (HQ-opname)

Ingangen

Antenne In	Antenna Input or CATV, 75 Ω
Video In	1,0 Vp-p 75 Ω , sync negative, RCA Jack x 2
Audio In	-8,8 dBm, 47 k, RCA Jack (L, R) x 2

Uitgangen

Videouitgang	Composite Out (1,0 Vp-p, unbalanced) RGB -aansluiting (75 belast, R:0,7Vp-p, G:0,7Vp-p, B:0,7Vp-p)
S-Videouitgang(Y)	1,0 V (p-p), 75 Ω , negative sync, Mini DIN 4-pin x 1, (C) 0,286 V (p-p) 75 Ω
Component Videouitgang (Progressive Scan)	(Y) 1,0 V (p-p), 75 Ω , negative sync, RCA Jack x 1, (Pb)/(Pr) 0,7 V (p-p), 75 Ω , RCA Jack x 2
Audiouitgang	Digitale audio : 0,5 V (p-p), 75 Ω , RCA Jack x 1, Analoge audio : 1,1 Vrms (1 kHz, - 6 dB), 600 Ω , RCA Jack (L, R) x 2

Accessoires

RF kabel	1
Onbespeelde DVD+RW	1
Afstandsbediening	1
Batterijen	2

Onder voorbehoud van wijzigingen.

Vervaardigd onder licentie van Dolby Laboratories. Dolby en het dubbele D-symbool zijn handelsmerken van Dolby Laboratories. DTS en DTS Digital Out zijn geregistreerde handelsmerken van Digital Theater Systems, Inc.

Macrovision

Dit toestel is uitgerust met technologie die het auteursrecht beschermt. Deze technologie is gepatenteerd in de Verenigde Staten. Alle rechten berusten bij Macrovision Corporation en andere rechtmatige eigenaren. Het gebruik van wettelijk beschermde technologie is alleen mogelijk met toestemming van Macrovision Corporation. Dit toestel is bedoeld voor thuisgebruik en andere beperkte situaties, tenzij anders is toegestaan door Macrovision Corporation. Demontage en ontmanteling met namaak als doel zijn verboden.