

# MAGNUM<sup>®</sup>



**Magnum DVD-recorder met harde schijf**  
**DVD / HDD 2005**  
**Gebruiksaanwijzing**

<b>1.</b>	<b>ALGEMENE INFORMATIE</b>	<b>47</b>
1.1	Weergave	47
1.2	Leveringsomvang	47
<b>2.</b>	<b>VEILIGHEIDSVOORSCHRIFTEN</b>	<b>48</b>
<b>3.</b>	<b>ELEKTRISCHE VOEDING</b>	<b>49</b>
3.1	Batterijen plaatsen	49
3.2	Aansluiting op het elektriciteitsnet	49
<b>4.</b>	<b>OPSTELLING</b>	<b>49</b>
<b>5.</b>	<b>BEDIENINGSELEMENTEN</b>	<b>50</b>
<b>6.</b>	<b>AANSLUITINGEN</b>	<b>53</b>
6.1	Aansluiting van de antenne/kabel	53
6.2	Aansluiting op uw televisietoestel	53
6.3	Aansluiting van de audiokabels	55
6.4	Aansluiting van andere apparatuur	56
<b>7.</b>	<b>EERSTE INSTELLINGEN</b>	<b>58</b>
7.1	Vooraleer u het apparaat inschakelt	58
7.2	Eerste instellingen uitvoeren	58
<b>8.</b>	<b>WEERGAVE VAN DVD'S + CD'S</b>	<b>59</b>
8.1	DVD's afspelen	59
8.2	Audio-CD's afspelen	63
8.3	MP3-CD's afspelen	64
8.4	CD's met JPG-bestanden afspelen	65
8.5	CD's met verschillende gegevens afspelen	66
8.6	Bestanden naar de harde schijf kopiëren	67
8.7	Bestanden op de harde schijf bekijken	67
<b>9.</b>	<b>SETUP – INSTELLINGEN IN DETAIL</b>	<b>68</b>
9.1	Instelling Systeem	68
9.2	Instelling Video	69
9.3	Instelling Audio	71
9.4	Instelling Veiligheid	72
9.5	Instelling Opname	72
9.6	Instelling Disk	74

<b>10. OPNEMEN</b> .....	<b>76</b>
10.1 Basisinformatie .....	76
10.2 Timergestuurde opnames .....	76
10.3 One Touch Recording .....	76
10.4 Opnames van de harde schijf op een DVD branden .....	77
10.5 Opnames van de harde schijf weergeven .....	77
10.6 Opnames van de harde schijf wissen .....	78
10.7 Opnames van DVD naar harde schijf kopiëren .....	79
<b>11. NA DE OPNAME</b> .....	<b>80</b>
11.1 Algemene informatie .....	80
11.2 DVD-hoofdstukken bewerken .....	80
<b>12. STORINGEN OPLOSSEN + TECHNISCHE GEGEVENS</b> .....	<b>82</b>
12.1 Tabel om storingen op te lossen .....	82
12.2 Technische gegevens .....	84
<b>13. GARANTIEVOORWAARDEN</b> .....	<b>85</b>
<b>14. GARANTIEBEDINGUNGEN</b> .....	<b>86</b>

# 1. ALGEMENE INFORMATIE

## 1.1 WEERGAVE

### *Geschikte disctypes*

- DVD-video, DVD+R, DVD+RW, DVD-R, DVD-RW, VCD (1.0 en 2.0),
- CD (CD-DA), MP3/MPEG/ op CD-R/CD-RW
- CD-R/CD-RW, Photo CD

### *Regiocode*

Aan elke DVD en aan elke DVD-speler is een regiocode toegekend. De regiocode van deze DVD-recorder is **2**. Het apparaat kan daarom alleen DVD-video's weergeven die ook regiocode **2** of eventueel regiocode **0** bezitten. De regiocode **2** is van toepassing op het Europese continent, de code **0** is geldig in de hele wereld. Als u een DVD-video met een andere regiocode probeert weer te geven, zal het bericht **Wrong Region** (Verkeerde regio) op het scherm/het display verschijnen.

### *Opname*

#### *Gebruik de volgende types van DVD's:*

DVD+RW (DVD+ReWritable): heropneembare (herschrijfbaar) discs

DVD+R: discs die slechts één keer\* beschreven kunnen worden

\* Op een DVD+R kunnen verschillende opnames gemaakt worden. Maar eens een opname uitgevoerd is, kan ze niet meer gewist worden.

### *Finaliseren*

Als u een opgenomen DVD+R op een andere DVD-speler wilt kunnen afspelen, moet u hem eerst finaliseren. Op een gefinaliseerde disc kunnen geen nieuwe opnames meer gemaakt worden. Finaliseren is niet nodig als een DVD alleen door uw eigen recorder weergegeven moet worden!

DVD+RW discs hoeven gewoonlijk niet gefinaliseerd te worden, omdat discs met dat formaat ook door andere DVD-spelers weergegeven kunnen worden zelfs als ze niet gefinaliseerd zijn.

## 1.2 LEVERINGSOMVANG

- 1 DVD-recorder/harde schijf (DVD/HDD 2005)
- 1 afstandsbediening met batterijen
- 1 lege DVD
- 1 SCART-kabel
- 1 Cinch-kabel

## 2. VEILIGHEIDSVOORSCHRIFTEN

### *Algemeen*

- Lees aandachtig de veiligheidsvoorschriften en de gebruiksaanwijzing alvorens de stekker van het apparaat in het stopcontact te steken. Zo zult u leren alle functies veilig en betrouwbaar te gebruiken.
- Bewaar de gebruiksaanwijzing !
- Als u het apparaat aan iemand anders geeft, moet u er ook de gebruiksaanwijzing bij geven.
- Verpakkingsmateriaal is geen speelgoed. Verbied kinderen om met plastic zakken te spelen. Verstikkingsgevaar !
- Laat kinderen nooit elektrische apparaten gebruiken als er geen toezicht uitgeoefend wordt.
- **Laserstraling:** Het apparaat werkt met een zwakke, maar sterk geconcentreerde laserstraal. Bij een onjuist gebruik kan deze straal gevaarlijk zijn voor de ogen. Het apparaat mag nooit geopend worden.

### *Omgeving*

- Als het apparaat van een koude naar een warme omgeving verplaatst wordt, kan er vocht condenseren in het apparaat. Laat het apparaat enkele uren af staan.
- Bescherm het apparaat tegen vocht en ook tegen insijpeling en waterspatten. Gevaar voor elektrische schokken ! Plaats daarom bijvoorbeeld geen vazen of bloempotten op het apparaat.
- Plaats geen zware voorwerpen, zoals een televisietoestel, op het apparaat.
- Bescherm het apparaat tegen warmte. Als het apparaat op een plank staat, moet u erop toezien dat het op ten minste 10 cm van eventuele wanden staat.
- Plaats nooit voorwerpen met een open vlam, zoals een brandende kaars, op het apparaat.
- Plaats het apparaat zodanig, dat het niet aan direct zonlicht blootgesteld is.

### *Elektrische voeding*

- Sluit het apparaat uitsluitend op een stopcontact van 230 V~50 Hz aan.
- Bij onweer moet u de stekker uit het stopcontact trekken.
- Trek de stekker uit door aan de stekker te trekken; trek nooit aan het snoer.

### *In geval van defecten*

- Trek onmiddellijk de stekker van het apparaat uit als het apparaat of het netsnoer ervan beschadigd is.
- Zorg ervoor dat er geen enkel voorwerp in het apparaat kan terechtkomen (gevaar voor contact met geleidende onderdelen).
- Opgelet ! Mocht een vloeistof of vreemd element per ongeluk in het apparaat terechtkomen, trek dan onmiddellijk de stekker van het apparaat uit. Laat het apparaat controleren alvorens het verder te gebruiken.
- Probeer nooit het apparaat te openen of zelf te herstellen.

### *Koptelefoon*

- Muziek beluisteren of tv-kijken met een koptelefoon waarin het volume te hoog ingesteld is, kan het gehoor beschadigen.

### *Reiniging en onderhoud*

- Trek de stekker uit het stopcontact alvorens het apparaat te reinigen.
- Reinig het apparaat met een zachte doek die lichtjes nat gemaakt is. Gebruik geen bijtende of schurende producten, zodat het oppervlak van het apparaat niet beschadigd wordt.

## **Batterijen**

- Het inslikken van een batterij kan levensgevaarlijk zijn. Bewaar de batterijen en de afstandsbediening bijgevolg altijd buiten het bereik van kinderen. Raadpleeg onmiddellijk een arts wanneer iemand een batterij ingeslikt heeft.
- De bij dit apparaat gevoegde batterijen mogen niet opgeladen, op een andere wijze gereactiveerd, geopend, in een vuur gegooid of kortgesloten worden.
- Lege batterijen moeten altijd uit de afstandsbediening verwijderd worden, zodat ze niet de kans krijgen om te lekken en schade toe te richten aan de behuizing.
- Vervang beide batterijen tegelijk.
- Gebruik altijd batterijen van hetzelfde type.

## **Milieubescherming**

- Lege batterijen moeten volgens de toepasselijke regels verwijderd worden. In winkels waar batterijen verkocht worden en in stedelijke containerparken worden hiervoor speciale inzamelbakken ter beschikking gesteld.



# **3. ELEKTRISCHE VOEDING**

## **3.1 BATTERIJEN PLAATSEN**

U heeft twee batterijen van het type AA (LR06) 1,5 V nodig.

1. Open het batterijenvak achteraan de afstandsbediening en plaats de batterijen.

### **Belangrijk !**

Neem de polariteit in acht.

2. Sluit het batterijenvak.

### **Tip:**

Gebruik geen oplaadbare batterijen. De afstandsbediening verbruikt zeer weinig stroom. De batterijen werken met een kleine spanning en verliezen spontaan hun lading.

## **3.2 AANSLUITING OP HET ELEKTRICITEITSNET**

De DVD-recorder werkt op een wisselstroom van 230 V, 50 Hz. Sluit het apparaat op het net aan door de stekker van het netsnoer in een gemakkelijk toegankelijk stopcontact te steken.

# **4. OPSTELLING**

- Plaats de DVD-recorder op een plat, stabiel vlak in de buurt van uw televisietoestel.
- Stel het apparaat niet aan hoge temperaturen of een hoge vochtigheid bloot. Zorg voor een goede ventilatie aan alle kanten. Plaats geen televisietoestel bovenop de recorder.

# 5. BEDIENINGSELEMENTEN

Vooraanzicht

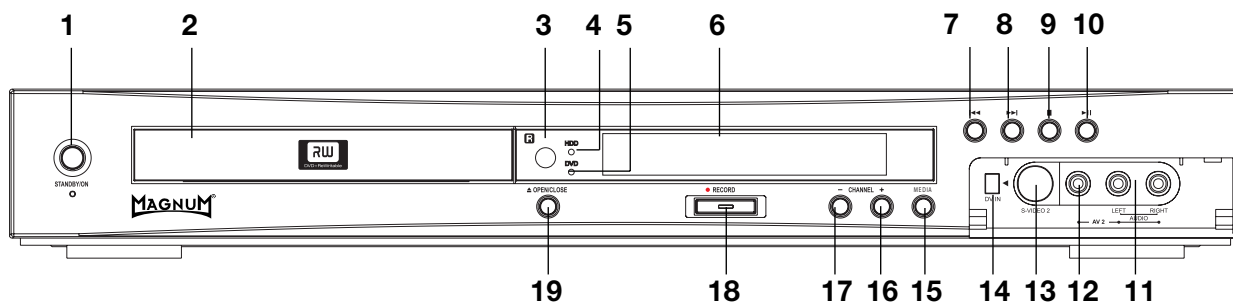

Vooraanzicht

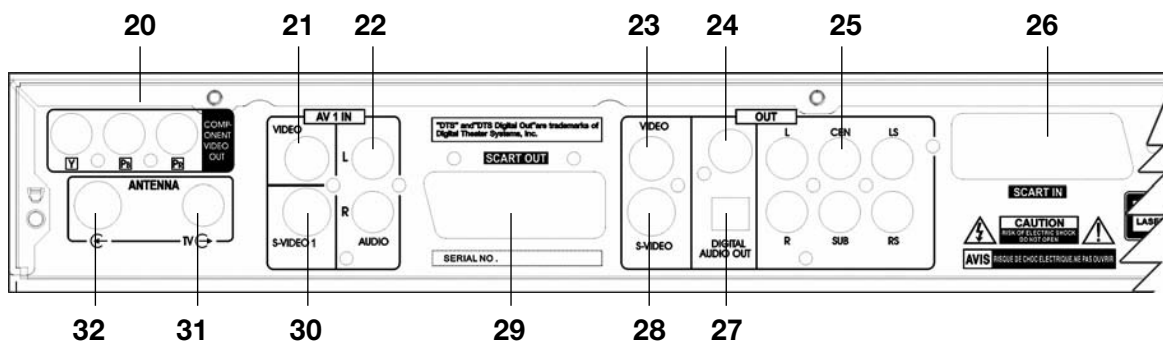

Afstandsbediening

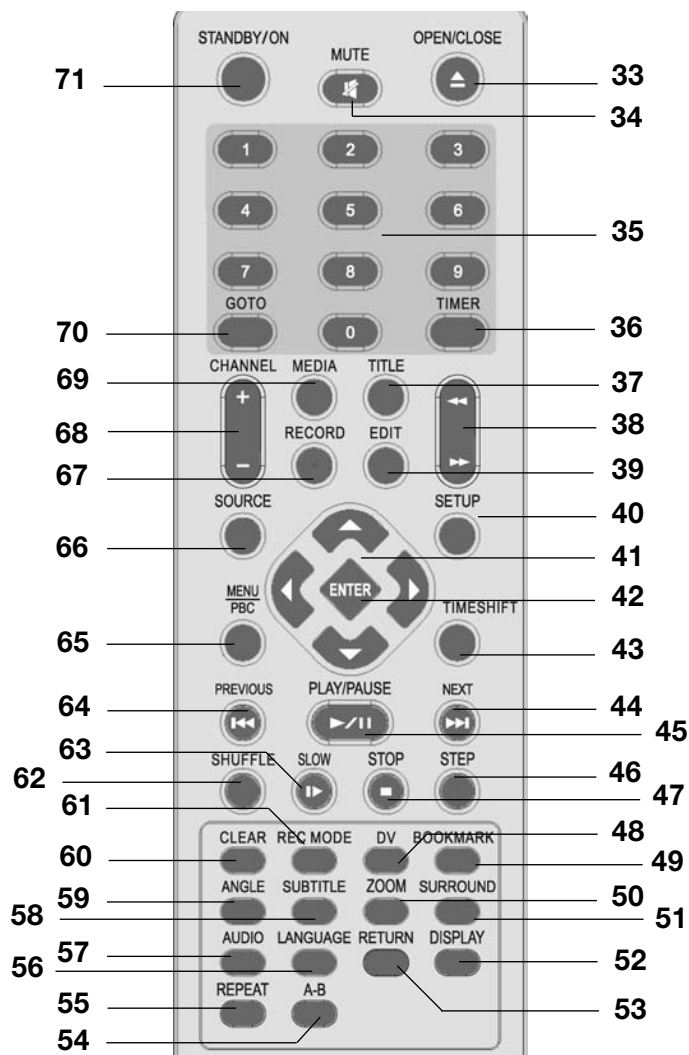

## Vooraanzicht

Nr.	Naam/Symbool	Functie/Betekenis
1	STANDBY/ON	Om de DVD-recorder in de standby-modus te plaatsen of in te schakelen.
2		DVD-lade
3		Infrarood ontvanger voor signalen van afstandsbediening
4	DVD	Indicator die brandt als een DVD geactiveerd wordt
5	HDD	Indicator die brandt als de harde schijf geactiveerd wordt
6	Display	Niet-gecodeerde weergave van symbolen en berichten
7	9	Om naar de vorige track of het vorige hoofdstuk terug te keren.
8	:	Om naar de volgende track of het volgende hoofdstuk te gaan.
9	<	Om de weergave/opname te stoppen.
10	4;	Weergave/Onderbreken
11	LEFT/RIGHT	Cinch-ingang/-aansluiting voor het aansluiten van een camcorder of videorecorder
12	VIDEO	Cinch-ingang/-aansluiting voor het aansluiten van een videorecorder (video-ingang)
13	S-VIDEO 2	S-VIDEO-ingang/-aansluiting voor het aansluiten van een camcorder, PC of videorecorder
14	DV IN	Ingang voor een digitale camcorder
15	MEDIA	Om tussen de harde schijf en de DVD te schakelen.
16	CHANNEL +	Om het volgende kanaal te selecteren.
17	- CHANNEL	Om het vorige kanaal te selecteren.
18	RECORD	Opname starten / Eéntoetsopname (OTR)
19	 OPEN/CLOSE	Om de DVD-lade te openen en te sluiten.

## Achteraanzicht

Nr.	Naam/Symbool	Functie/Betekenis
20	COMPONENT VIDEO OUT (Y, Cb/Pb, Cr/Pr)	Uitgang / stuurt de videosignalen naar de Y Cb/Pb Cr/Pr ingangen (televisietoestel bijvoorbeeld)
21	VIDEO	Cinch-ingang/-aansluiting voor het aansluiten van een videorecorder (video-ingang)
22	L- AUDIO -R	Cinch-ingangen/-aansluitingen voor het aansluiten van een camcorder (audio-ingangen), een hifi-installatie voor 'mixed mode' opnames of een videorecorder
23	VIDEO	Cinch-uitgang/-aansluiting voor het aansluiten van een videorecorder/camcorder
24	DIGITAL AUDIO OUT	Digitale uitgang / audio-uitgang via coaxiale kabel
25	L, CEN, LS, R, SUB, RS	Audio-uitgang / woofer, actieve luidsprekers of surround-luidsprekers
26	SCART IN	Ingang / aansluiting voor videorecorder, decoder, satellietontvanger
27	DIGITAL AUDIO OUT	Optische digitale uitgang / audio-uitgang (optische-vezelkabel)
28	S-VIDEO	S-VIDEO-uitgang/-aansluiting voor het aansluiten van een camcorder, PC of videorecorder
29	SCART OUT	Scart-uitgang/ voor het aansluiten van een televisietoestel of een videorecorder



30	S-VIDEO 1	S-VIDEO-ingang/-aansluiting voor het aansluiten van een camcorder, PC of videorecorder
31	ANTENNA TV	Aansluiting voor het aansluiten van een televisietoestel via de antennekabel
32	ANTENNA	Aansluiting voor antenne van gebouw of kabel

### Afstandsbediening

Nr.	Naam/Symbool	Functie/Betekenis
33	OPEN/CLOSE	Om de DVD-lade te openen en te sluiten.
34	MUTE	Om het geluid uit te schakelen en weer in te schakelen.
35	0 - 9	Toetsen om nummers van hoofdstukken of programma's in te voeren.
36	TIMER	Om het timermenu te openen.
37	TITLE	Weergave van de DVD: toegang tot het titelmenu van de DVD (indien aanwezig)
38	/	Snel achteruit / Snel vooruit
39	EDIT	Bewerkingsmodus, b.v. voor de lijst van televisiekanalen
40	SETUP	Toegang tot het hoofdmenu
41	/  /  /	Pijltoetsen voor de navigatie in de menu's en lijsten
42	ENTER	Bevestigen
43	TIMESHIFT	Om de TIMESHIFT-modus te activeren voor de opslag op de harde schijf. Door op deze toets te drukken, schakelt u de modus in of uit.
44	NEXT :	Om naar het volgende hoofdstuk of de volgende titel te gaan.
45	PLAY/PAUSE	Weergave/Onderbreken
46	STEP	Om de beeld-voor-beeld weergave te activeren.
47	STOP	Om te stoppen.
48	DV	Om de functie DV te selecteren.
49	BOOKMARK	Om max. 8 bookmarks te plaatsen.
50	ZOOM	Om het beeld te vergroten.
51	SURROUND	Om verschillende surround-modi te selecteren.
52	DISPLAY	Geeft de afspeelduur, het nummer van het hoofdstuk en andere informatie weer.
53	RETURN	Om een selectie te annuleren in het menu van de DVD.
54	A-B	Om het begin- en eindpunt van een lus op te geven, die vervolgens steeds opnieuw afgespeeld wordt.
55	REPEAT	Om een titel, map of alle titels te herhalen en als zoekfunctie (nuttig voor muziekcd's)
56	LANGUAGE	Om de taal te veranderen.
57	AUDIO	TV-tuner: om het audiokanaal te veranderen (stereo, SAP, mono)
58	SUBTITLE	Ondertiteling in verschillende talen (alleen DVD en alleen indien beschikbaar).
59	ANGLE	Om de camerahoek te kiezen (op weinig DVD's beschikbaar).
60	CLEAR	Om de selectie of instelling te wissen.
61	REC MODE	Om de opnamekwaliteit te selecteren (niet mogelijk tijdens de opname).
62	SHUFFLE	Om tracks in een willekeurige volgorde af te spelen.
63	SLOW	Weergave van een DVD: vertraagde weergave, selectie van de stappen door op de toets te drukken

64	PREVIOUS 9	1 keer drukken: het apparaat keert terug naar het begin van het hoofdstuk of de titel 2 keer drukken: het apparaat schakelt naar het vorige hoofdstuk of de vorige titel over
65	MENU/PBC	Om naar het menu van de DVD te gaan (indien aanwezig).
66	SOURCE	Om tussen de verschillende apparaten te springen die via de aansluitingen met het apparaat verbonden zijn.
67	RECORD	Om de opname te starten.
68	CHANNEL + / -	Om naar het volgende TV-kanaal te gaan / Om naar het vorige TV-kanaal te gaan
69	MEDIA	Om tussen de harde schijf en de DVD te schakelen.
70	GOTO	Weergave van een DVD: om naar het gekozen punt te springen (bijv. duur, hoofdstuk) (alleen mogelijk als deze functie door de disc ondersteund wordt).
71	STANDBY/ON	Om van de ingeschakelde toestand naar de standby-modus te gaan, en omgekeerd.

## 6. AANSLUITINGEN

Ga op de onderstaande manier te werk om het systeem aan te sluiten. Het is aan te raden om tijdens de uitvoering van de aansluitingen alle componenten af te koppelen (of uit te schakelen).

### 6.1 AANSLUITING VAN DE ANTENNE/KABEL

#### Antennekabel

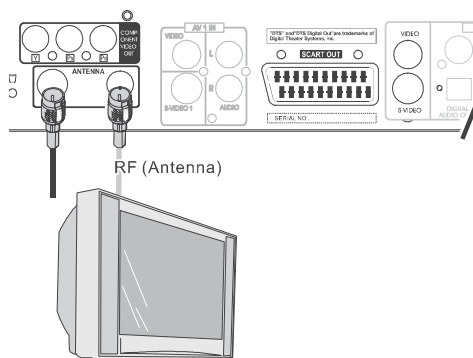

1. Koppel de antennekabel af van uw televisietoestel en sluit deze kabel aan op de aansluiting achteraan het apparaat.
2. Verbind de aansluiting RF Out van het apparaat met de ingang van uw televisietoestel. De aansluiting RF Out brengt het signaal over.

### 6.2 AANSLUITING OP UW TELEVISIETOESTEL

Sluit het apparaat op uw televisietoestel aan volgens een van de onderstaande voorbeelden.

## Aansluiting op de COMPONENT VIDEO OUT aansluitingen

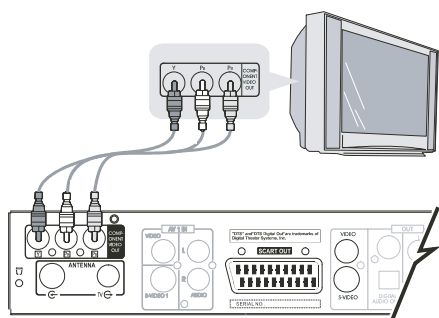

Sluit een videokabel aan zoals weergegeven in de afbeelding. Het beeld is dan van hoge kwaliteit.

**Als uw televisietoestel progressive-scan video ondersteunt, dient u het apparaat in de progressive mode in te stellen.**

Met progressive-scan video is het beeld van zeer hoge kwaliteit en vertoont het minder flikkeringen.

- 1 Schakel de progressive mode uit als u de COMPONENT VIDEO OUT aansluitingen gebruikt maar het apparaat op een standaard televisietoestel aansluit.
- Als u de COMPONENT VIDEO OUT aansluitingen gebruikt en het apparaat daarbij aansluit op een televisietoestel of scherm dat progressive-scan video ondersteunt, dient u de progressive mode te activeren en de video-uitgang op YpbPr in te stellen. Volg de onderstaande instructies om de progressive mode in of uit te schakelen:



1. Druk op OPEN/CLOSE om de DVD-lade te openen.
2. Druk met regelmatige tussenpozen 5 keer op de toets STOP van de afstandsbediening of de voorzijde van het apparaat. De progressive mode wordt dan geactiveerd en de indicator "P-SCAN" gaat aan op het VFD-display.
3. Zo ook dient u 5 keer op de toets STOP van de afstandsbediening of de voorzijde van het apparaat te drukken om de progressive mode uit te schakelen (OFF). De indicator "P-SCAN" verdwijnt dan van het VFD-display.

### Opmerking

Als de uitgang ingesteld is voor de progressive mode, is het beeld alleen zichtbaar op een televisietoestel of een scherm dat progressive-scan video ondersteunt. Als u de progressive mode per ongeluk geactiveerd heeft, moet u deze modus uitschakelen.

## Aansluiting op de S-VIDEO 1 OUT aansluiting

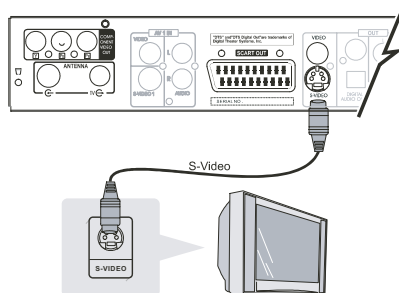

Sluit de S-videokabel aan zoals weergegeven in de afbeelding. Het beeld zal dan veel scherper zijn.

## Aansluiting op de Scart-aansluiting

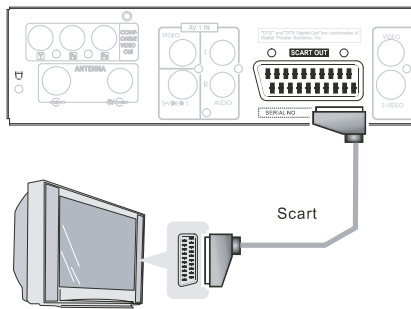

Sluit de Scart-kabel aan zoals weergegeven. Deze kabel brengt de audio- en videosignalen over.

Aansluiting op de VIDEO OUT aansluiting

Verbind de gele connector van de audio/videokabel met de (gele) video-aansluiting.

Het beeld is dan van standaard kwaliteit.

### Opmerking

Verbind de rechter (rood) en linker (wit) connectoren van de audio/videokabel met de audio-ingangen.

## Aansluiting op de VIDEO OUT aansluiting

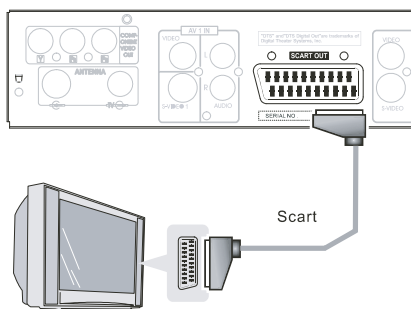

Verbind de gele connector van de audio/videokabel met de (gele) video-aansluiting. Het beeld is dan van standaard kwaliteit.

### Opmerking

Verbind de rechter (rood) en linker (wit) connectoren van de audio/videokabel met de audio-ingangen.

## 6.3 AANSLUITING VAN DE AUDIOKABELS

Kies de audioverbinding die het meest geschikt is voor uw systeem (sla deze stap over als uw televisietoestel met slechts één antenne-aansluiting uitgerust is).

### Aansluiting op het televisietoestel    Aansluiting op de audio-installatie

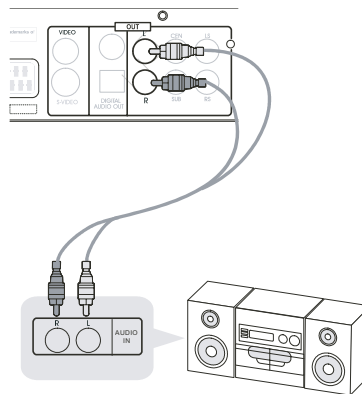
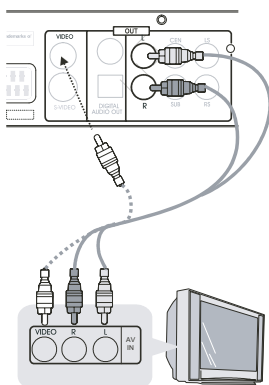

### Opmerking:

- Als de gele aansluiting gebruikt wordt voor de videoverbinding.
- Als uw televisietoestel een audio-ingang heeft, verbindt u de aansluitingen AUDIO OUT van het apparaat met een (niet meegeleverde) Y-adaptor en sluit u deze vervolgens op de audio-ingang van uw televisietoestel aan. Raadpleeg uw plaatselijke verdeler van audio/video.

- Als u de AUDIO OUT aansluitingen gebruikt voor uw audiosysteem, moet u de surround-luidsprekers, middenluidspreker en woofer zodanig instellen dat ze uitgeschakeld zijn.

### Aansluiting op versterker met digitale decoder of DTS

Sluit de digitale coaxkabel of optische digitale kabel aan.

#### Opmerking

Als u de DIGITAL OUT aansluitingen voor uw audiosysteem gebruikt, moet u Dolby Digital en DTS op Bitstream instellen.

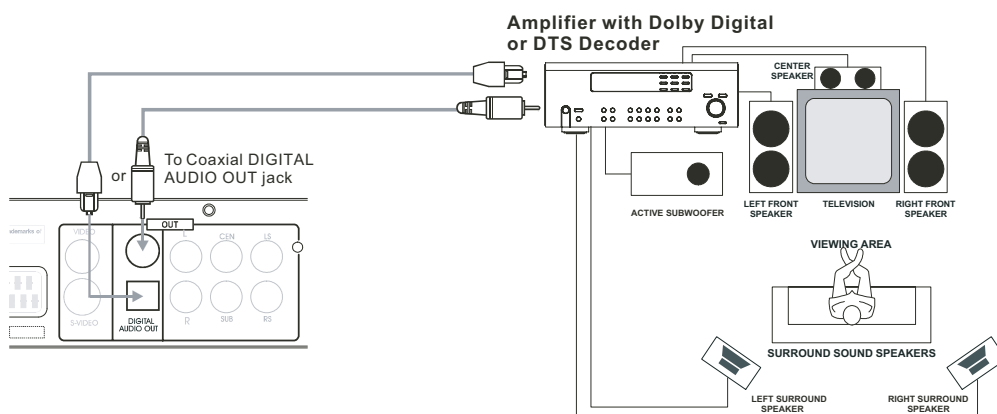

### Aansluiting op een versterker met Dolby Pro Logic decoder

Sluit de audiokabel aan.

#### Opmerking:

Als u de AUDIO OUT aansluitingen gebruikt voor uw audiosysteem, moet u de surround-luidsprekers, middenluidspreker en woofer zodanig instellen dat ze uitgeschakeld zijn.

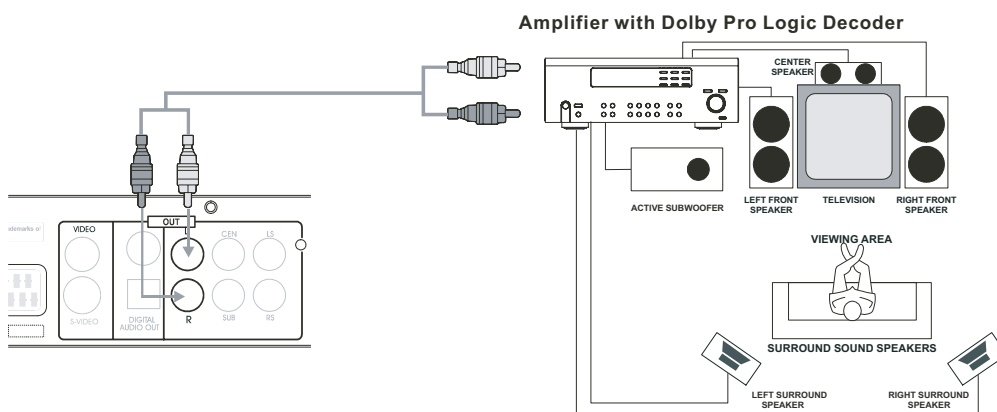

## 6.4 AANSLUITING VAN ANDERE APPARATUUR

### Aansluiting van een videorecorder of een vergelijkbaar opname-apparaat

U kunt dit apparaat gebruiken om een bron weer te geven of als recorder. Om een videorecorder of ander opname-apparaat aan te sluiten, gaat u te werk zoals hieronder beschreven. Raadpleeg tevens de gebruiksaanwijzing van het apparaat dat u aansluit.

## Opmerking

Beelden met verwijzingen naar de bescherming van het auteursrecht mogen niet opgenomen worden.

Bijna alle videocassettes en –DVD's die in de handel te koop zijn, zijn beveiligd tegen het kopiëren. Opnames ervan zijn niet mogelijk met dit apparaat.

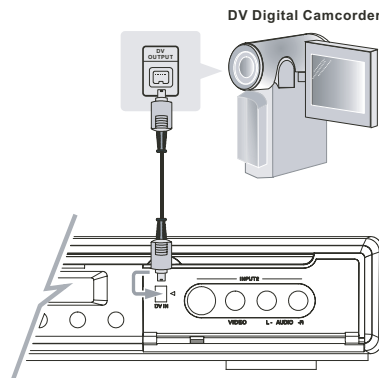
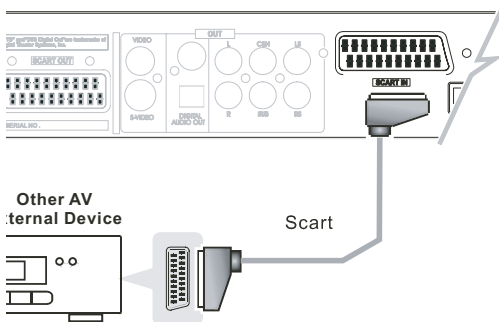
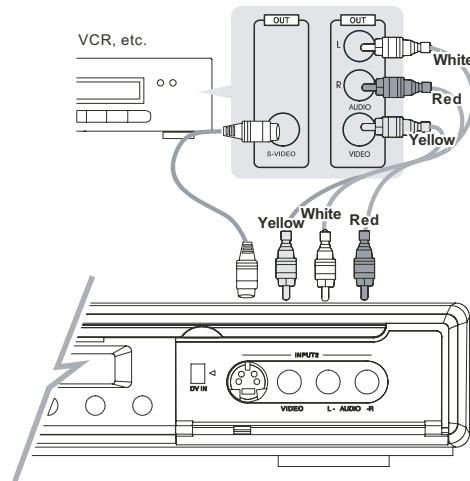
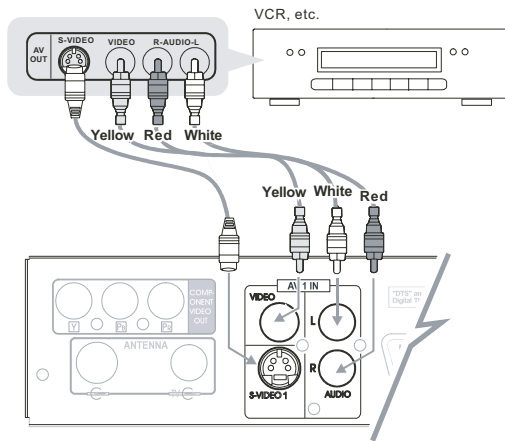

## Opmerking

Op deze aansluiting mag uitsluitend DV-apparatuur aangesloten worden.

Ze is niet geschikt voor digitale satelliet-tuners, D-VHS videodecks, enz.

## 7. EERSTE INSTELLINGEN

### 7.1 VOORALEER U HET APPARAAT INSCHAKELT

Vergewis u ervan dat de antenne of kabel van uw kabelaansluiting met het apparaat verbonden is. Als u het apparaat aanzet voordat het met de antenne verbonden is, vindt de automatische kanaalzoekfunctie geen enkele zender. Controleer in dat geval de aansluiting van de antennekabel en zet het apparaat opnieuw aan.

### 7.2 EERSTE INSTELLINGEN UITVOEREN

Opgelet:

- Zodra u de stekker van het apparaat in het stopcontact steekt, bevindt het apparaat zich in de standby-modus.
- De huidige tijd wordt nog niet weergegeven op het display; bovendien brandt het rode controlelampje onder de standby-toets.
- Zodra het apparaat in werking is, brandt het controlelampje niet meer. Het display geeft dan informatie over de toestand van het apparaat weer.

Nadat u de DVD/HDD-recorder en uw televisietoestel ingeschakeld heeft, verschijnt automatisch een instelvenster. Dit instelvenster leidt u doorheen alle stappen van de basisconfiguratie.

#### Opmerking

Meer informatie over het onderwerp „Instellingen“ vindt u in een speciaal hoofdstuk op zie pagina 68.

1. Druk op de toets **STANDBY/ON** op de afstandsbediening.
2. Zet het aangesloten televisietoestel aan.  
Het instelvenster verschijnt op het scherm van uw televisietoestel. De volgende stappen leiden u doorheen de eerste instellingen.



Eerst ziet u het menu voor de instelling van de taal verschijnen.

3. Selecteer de gewenste taal via de pijltjestoetsen op de afstandsbediening.
4. Druk op **ENTER** om uw keuze te bevestigen.



In het daaropvolgende menu selecteert u het land waarin u het apparaat gebruikt.

5. Druk op **ENTER** om uw keuze te bevestigen.



Daarna begint het apparaat automatisch zenders te zoeken. Dit proces kan enkele minuten duren.

Opgelet:

- U kunt dit proces onderbreken door met de pijltjestoetsen **Afbreken** te selecteren en dan op **ENTER** te drukken.
- De automatische zoekfunctie kan achteraf opnieuw gestart worden.
- De gevonden zenders kunnen naar andere plaatsen in de zenderlijst verschoven worden.
- Informatie over de zenders kan achteraf toegevoegd worden.

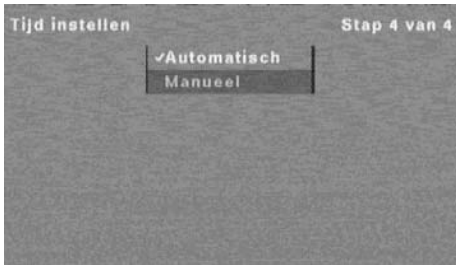

Na het zoeken van de zenders verschijnt een venster om de huidige tijd in te stellen.

6. Selecteer **Automatisch** of **Manueel**.
7. Bevestig uw keuze door op **ENTER** te drukken.

Opgelet:

- Manuele instellingen zijn alleen nodig als de automatische tijdsinstelling geen correct resultaat opgeleverd heeft.
- Als u de tijd niet juist instelt, zijn correcte timergestuurde opnames niet mogelijk.

### Opmerking

Als u de tijd niet instelt, geeft het display van het apparaat in de standby-modus altijd „00:00“ weer. Als de stekker van het apparaat lange tijd uitgetrokken was, moet u de tijd opnieuw instellen.

## 8. WEERGAVE VAN DVD'S + CD'S

In dit hoofdstuk wordt beschreven hoe u DVD's en CD's kunt afspelen, waarop u daarbij moet letten en welke mogelijkheden het apparaat biedt.

In de volgende beschrijvingen gaan we ervan uit dat het apparaat ingeschakeld is. De naam van de besproken toetsen is die van de toetsen op de afstandsbediening.

### Opmerking

Als er een DVD in het apparaat geplaatst is, krijgt deze „voorrang“. Als u een opname van de harde schijf wilt weergeven, moet u dat aan het apparaat laten weten. Druk 2x op de toets **STOP ■** en daarna op **MEDIA**.

### 8.1 DVD'S AF SPELEN

#### Opmerking

Telkens als u op een toets drukt, verschijnt in het statusvenster (in de rechterbovenhoek) op het scherm van uw televisietoestel de overeenkomstige aanduiding.

1. Druk op de toets **OPEN/CLOSE** om de DVD-lade te openen.
2. Plaats een DVD, met het opschrift naar boven gericht.
3. Druk nogmaals op **OPEN/CLOSE** om de DVD-lade te sluiten.

#### Opmerking

In geval van dubbelzijdige DVD's bevindt het opschrift zich op een smalle ring rond het gat in het midden.



Het duurt even tot het apparaat de DVD ingelezen en geïdentificeerd heeft.

- Gewoonlijk wordt de film automatisch gestart.
- Bij sommige DVD's verschijnt echter eerst een DVD-menu. Markeer het gewenste menu-item via de vier pijltoetsen van de afstandsbediening ▲ / ▼ / ◀ / ▶ . Vervolgens drukt u op de toets **ENTER** om de weergave te starten.

### Opmerking



Bij sommige DVD's is het mogelijk dat er niets gebeurt wanneer u op bepaalde toetsen van de afstandsbediening drukt. U ziet dan het links afgebeelde symbool verschijnen in de rechterbovenhoek. Dat is geen storing van het apparaat, maar is het gevolg van het feit dat elke DVD verschillende functies biedt.

### Stilstaande beelden weergeven

1. Druk op de toets **STEP** om de DVD te stoppen.  
Op het scherm verschijnt het stilstaand beeld zonder geluid.
2. Druk nogmaals op **STEP** om het volgende stilstaand beeld weer te geven.
3. Druk op ▶ || om de weergave te hervatten.

### Tussen titels/hoofdstukken springen

Met de toetsen ◀◀ en ▶▶ kunt u achteruit en vooruit springen. Telkens als u op de toets drukt, springt het apparaat naar het begin van de vorige of volgende titel of het begin van het vorige of volgende hoofdstuk. Het display van de DVD/HDD-recorder toont naar welke titel/welk hoofdstuk het gesprongen heeft.

### Naar een bepaald punt springen

Met behulp van de toets **GOTO** kunt u naar een willekeurig punt in de film springen.

- U kunt naar een titel springen,
  - naar een hoofdstuk springen, of
  - een tijdsinterval invoeren, vanaf waar u de film wilt zien.
1. Druk tijdens de weergave 1x op de toets **GOTO**.
  2. Selecteer het gewenste menu-item met de pijltoetsen ▼ of ▲ .



- Selecteer met de toetsen ◀ of ▶ de titel of het hoofdstuk waarnaar u wilt springen.
- Titels of hoofdstukken kunnen ook rechtstreeks ingevoerd worden via de cijfertoetsen.
- Het punt vanaf waar u de film wilt bekijken, kan uitsluitend via de cijfertoetsen ingevoerd worden. Als u b. v. het eerste half uur van een film wilt overslaan, voert u „3000“ in.
- Vervolgens drukt u op **ENTER** om naar het geselecteerde punt te gaan.

### Snelzoekfunctie

U beschikt in beide richtingen over niet minder dan zeven snelheden. Ze kunnen ingesteld worden door meermaals op de overeenkomstige toets te drukken.

Op het scherm verschijnt het volgende: 2x, 4x, 8x, 16x, 30x, 60x en 100x.

1. Start het vooruit of achteruit zoeken door op de toetsen ◀◀ of ▶▶ te drukken.
2. Om de normale weergave te hervatten, drukt u op de toets ▶ || .

## Herhalen

### Hoofdstuk of titel herhalen

Met de herhaalfunctie kunt u een hoofdstuk of een titel herhalen. Deze functie kan worden opgeroepen met de toets **REPEAT**.

- 1x drukken: op het display verschijnt „Hoofdstuk“ en het hoofdstuk wordt herhaald.
- 2x drukken: op het display verschijnt „Titel“ en de titel wordt herhaald.
- 3x drukken: op het display verschijnt kortstondig „Uit“ en dat betekent dat de herhaalfunctie uitgeschakeld is.

### Filmfragment herhalen

Met deze functie kunt u een willekeurig filmfragment van een DVD herhalen.

1. Druk tijdens de weergave op de toets **A-B** om het beginpunt van het fragment op te geven.
2. Druk nogmaals op de toets **A-B** om het eindpunt van het fragment op te geven. Het gemarkeerde fragment wordt nu voortdurend herhaald.



Op het scherm verschijnt informatie over de functie.



3. Druk nogmaals op **A-B** om de film normaal te laten voortspelen.

## Vertraagde weergave

U beschikt in beide richtingen over vier snelheden: 1/2, 1/4, 1/8 en 1/16. Selecteer de gewenste snelheid door meermaals op de overeenkomstige toets te drukken.

Deze snelheden worden bij het indrukken van de toets op het scherm weergegeven.

1. Druk op de toets **SLOW**.
2. Druk op de toets **▶** voor de vertraagde weergave in voorwaartse richting, of op de toets **◀** voor de vertraagde weergave in achterwaartse richting.
3. Om de normale weergave te hervatten, drukt u op de toets **▶ II**.

## Zoom

Met de zoomfunctie kunt u het weergegeven beeld op het televisiescherm vergroten. Zodra u op de toets **ZOOM** drukt, verschijnt in de rechterbenedenhoek een venster met het geselecteerde gebied.



- Kies de gewenste zoomfactor door meermaals op de toets te drukken.
- U kunt kiezen tussen 200%, 400% en 800%.
- Met de pijltoetsen **▲ / ▼ / ◀ / ▶** kunt u het te vergroten gebied verschuiven.
- Na 800% wordt er weer naar de normale weergave overgeschakeld.

## Camerahoek wijzigen

Op sommige DVD's kunt u tussen verschillende camerahoeken kiezen. Controleer op het DVD-doesje welke scènes eventueel vanuit verschillende camerahoeken opgenomen zijn.

### Opmerking

Dergelijke scènes kunnen vaak via het DVD-menu opgeroepen worden.

1. Druk tijdens de weergave op de toets **ANGLE**.
2. Druk nogmaals op **ANGLE** om naar de volgende camerahoek te gaan.

## DVD-menu

Op de meeste DVD's bevindt zich een DVD-menu. Via dit menu kunt u extra functies en titels oproepen.

1. Druk op de toets **MENU/PBC** om het DVD-menu op te roepen.
2. Markeer het gewenste menu-item met behulp van de pijltjestoetsen **▲ / ▼ / ◀ / ▶**.
3. Druk op **ENTER** om het gemarkeerde menu-item te selecteren.

## Geluid instellen

1. Druk tijdens de weergave op de toets **AUDIO**. Op het scherm wordt weergegeven welke geluidsinstelling actief is.
2. Druk meermaals op de toets **AUDIO**, tot de gewenste geluidsinstelling weergegeven wordt.

## Ondertiteling selecteren

U kunt tijdens de weergave de ondertiteling in- en uitschakelen en ook een andere taal voor de ondertiteling kiezen.

1. Druk op de toets **SUBTITLE**.  
Op het scherm wordt getoond in welke taal de ondertiteling weergegeven wordt.
2. Druk meermaals op **SUBTITLE** om de gewenste taal te selecteren.
3. Als u geen ondertiteling wenst, blijft u op **SUBTITLE** drukken, tot UIT op het scherm verschijnt.

## Taal veranderen

U kunt tijdens de weergave de taal veranderen.

1. Druk op de toets **LANGUAGE**.  
Op het scherm wordt weergegeven welke taal momenteel geselecteerd is.
2. Druk meermaals op **LANGUAGE** om de gewenste taal te selecteren.

## Geluid uitschakelen

U kunt het geluid volledig uitschakelen.

1. Druk op de toets **MUTE**.
2. Druk nogmaals op de toets **MUTE** om het geluid opnieuw in te schakelen.

## Bookmark-functie

Met deze functie kunt u rechtstreeks naar een bepaald punt springen. De functie is te vergelijken met een bladwijzer die u in een boek plaatst. U kunt max. negen bookmarks invoegen tijdens een film. Zodra u het apparaat uitschakelt of de DVD uit het apparaat haalt, worden de bookmarks gewist.

### Bookmark plaatsen

1. Druk tijdens de weergave op de toets **BOOKMARK** in het punt waar u een bookmark wilt plaatsen.



Op het scherm verschijnt informatie over de functie.

2. Ga op dezelfde manier te werk om nog meer bookmarks te plaatsen.

### Bookmark oproepen

1. Druk op de toets **BOOKMARK**.



Op het scherm worden alle geplaatste bookmarks weergegeven.

2. Selecteer de gewenste bookmark met de toetsen **◀ / ▶**.
3. Druk op **ENTER**.

## Informatie oproepen



Als u tijdens de weergave op **DISPLAY** drukt, verschijnt er informatie op het scherm.

Met de pijltjestoetsen **▲ / ▼ / ◀ / ▶** kunt u de menu-items selecteren en wijzigen.

## 8.2 AUDIO-CD'S AFSPELEN

1. Druk op de toets **OPEN/CLOSE** om de DVD-lade te openen.
2. Plaats een CD, met het opschrift naar boven gericht.
3. Druk nogmaals op **OPEN/CLOSE** om de DVD-lade te sluiten.

Het duurt even tot het apparaat de CD ingelezen en geïdentificeerd heeft. Daarna begint het apparaat de titels af te spelen.

### Basisfuncties

- Door op de toetsen **PREVIOUS ◀◀** en **NEXT ▶▶** te drukken, kunt u één titel achteruit of vooruit springen.
- Met de cijfertoetsen kunt u een titel ook rechtstreeks selecteren. Als u b. v. de titel „TRACK05.CDA“ wilt afspelen, drukt u op de cijfertoetsen „0“ en „5“.
- Druk meermaals op de toetsen **◀◀** en **▶▶** om versneld een titel te zoeken in voor- of achterwaartse richting. Telkens als u op de toets drukt, neemt de snelheid van de zoekfunctie toe: 2x, 4x, 8x en 16x. Vervolgens drukt u op de toets **▶ II** om de normale weergave te hervatten.
- Met de toets **REPEAT** kunt u één titel of de hele CD nogmaals laten weergeven. 1x drukken: titel wordt herhaald, 2 x drukken: hele CD wordt herhaald: 3x drukken: herhaalfunctie uitgeschakeld.
- Als u op de toets **▶ II** drukt, wordt de weergave onderbroken. Als u nogmaals op deze toets drukt, wordt de weergave hervat.
- Om de weergave volledig te stoppen, drukt u op de toets **STOP ■**.

### Willekeurige weergave

Bij de willekeurige weergave bepaalt een ingebouwde 'random'-functie de volgorde waarin de titels weergegeven worden.

1. Druk op de toets **SHUFFLE**.  
Op het display van de DVD/HDD-recorder verschijnt de indicator SHUFF. De titels worden nu in een willekeurige volgorde weergegeven.
2. Druk nogmaals op de toets **SHUFFLE** om de functie uit te schakelen.  
De indicator SHUFF verdwijnt van het display.

## Eigen afspeelvolgorde instellen voor titels

Via het afgebeelde On Screen Display kunt u een eigen afspeelvolgorde voor de titels instellen.

Voor de bediening worden tevens de pijltjestoetsen ▲ / ▼ / ◀ / ▶ gebruikt.



- Het bovenste venster geeft standaard alle titels weer die zich op de audio-CD bevinden. Dit is de bestandslijst.
- Als u in de bestandslijst een titel gemarkeerd heeft, verschijnt de lengte van de titel in het onderste venster.

Ga als volgt te werk om eigen volgorde voor de titels in te stellen:

1. Druk op **STOP ■** om de huidige weergave te stoppen (aanbevolen).
2. Markeer de gewenste titel in het bovenste venster.
3. Druk op **ENTER**.  
Vóór de geselecteerde titel verschijnt een vinkje.
4. Selecteer op dezelfde manier nog andere titels.
5. Ga op **Toevoegen** staan en druk op **ENTER**.  
Vóór de geselecteerde titels wordt een klein driehoekje weergegeven.
6. Ga op **Afspeellijst** staan en druk op **ENTER**.  
U krijgt de opgemaakte titellijst in de afspeellijst te zien.
7. Markeer de bovenste titel in de afspeellijst.
8. Druk op ▶ **II** om de weergave van de titels in de ingestelde volgorde te starten.

### Opmerking

Via de toets **Alles toevoegen** en **Alles wissen** kunt u alle titels in de afspeellijst opnemen of eruit verwijderen.

## 8.3 MP3-CD'S AFSPELEN

MP3-bestanden kunnen in directory's (mappen) ondergebracht zijn of kunnen zoals op gewone CD's zonder een bestandsstructuur opgeslagen zijn op het opslagmedium.

1. Druk op de toets **OPEN/CLOSE** om de DVD-lade te openen.
2. Plaats een MP3-CD, met het opschrift naar boven gericht.
3. Druk nogmaals op **OPEN/CLOSE** om de DVD-lade te sluiten.

Het duurt even tot het apparaat de CD ingelezen en geïdentificeerd heeft.

- Als alle MP3-bestanden zonder een bestandsstructuur op de CD opgeslagen zijn, begint het apparaat de titels af te spelen.
- Als de bestanden zich in mappen bevinden of als er nog andere bestanden zoals JPG-afbeeldingen op de CD staan, wordt de weergave niet automatisch gestart.

Het startscherm kan er bijvoorbeeld als volgt uitzien:



- In het bovenste gedeelte van het venster worden de mappen op de MP3-CD en de titels van de rootdirectory op de CD weergegeven.
- Als u een titel markeert, verschijnt in het onderste gedeelte van het venster extra informatie over de titel (album, artiest, genre, enz.). Deze informatie verschijnt echter niet altijd.

### Opmerking

Een MP3-CD kan honderden titels bevatten. De lijst kan dus soms zeer lang zijn.

### Bediening

De basisbedieningsfuncties zijn dezelfde als die voor gewone audio-CD's en worden daarom niet nogmaals beschreven.

Gelieve op de desbetreffende pagina's van het hoofdstuk „Audio-CD's afspelen“ de volgende punten te raadplegen:

- basisfuncties, zie pagina 63
- willekeurige weergave, zie pagina 63
- eigen afspeelvolgorde instellen voor titels, zie pagina 63

De mogelijkheid om verplaatsingen uit te voeren binnen de verschillende mappen, is een speciale functie van het apparaat. Meer informatie over deze functie vindt u in het volgende hoofdstuk.

### Navigatie op MP3-CD's

Een map kan ofwel MP3-bestanden ofwel andere mappen bevatten.

1. Om een map te openen, markeert u de map en drukt u vervolgens op **ENTER**. De map wordt dan geopend.
2. Markeer de volgende map (indien aanwezig) en druk nogmaals op **ENTER** om de map te openen.
3. Als u vanuit een map naar de map vlak erboven wilt gaan, markeert u de map **Vorige** en drukt u op **ENTER**.

## 8.4 CD'S MET JPG-BESTANDEN AFSPELEN

Met deze DVD/HDD-recorder is het mogelijk om een CD met JPG-afbeeldingen te bekijken die u b.v. met uw PC aangemaakt heeft.

1. Druk op de toets **OPEN/CLOSE** om de DVD-lade te openen.
2. Plaats een CD met JPG-afbeeldingen, met het opschrift naar boven gericht.
3. Druk nogmaals op **OPEN/CLOSE** om de DVD-lade te sluiten.

Het duurt even tot het apparaat de CD ingelezen en geïdentificeerd heeft.

Het startscherm kan er bijvoorbeeld als volgt uitzien:



- In het linkergedeelte van het venster verschijnt een lijst van de afbeeldingen. In dit gedeelte kunnen ook andere mappen met afbeeldingen voorkomen.
- Als u een afbeelding markeert, wordt deze in het rechtergedeelte getoond. Onder de afbeelding wordt extra informatie weergegeven.
- Zoals bij audio-CD's is het ook hier mogelijk om een eigen afspeelvolgorde voor de titels in te stellen, zie pagina 63.

### **Afbeelding per afbeelding bekijken**

1. Markeer de gewenste afbeelding.
2. Druk op de toets **PLAY/PAUSE ▶ II**.  
De afbeelding verschijnt in een nieuw venster op de voorgrond.

### **Diavoorstelling**

In een diavoorstelling worden de beelden van een map (of van de hele CD) één voor één automatisch afgespeeld.

De snelheid waarmee de beelden elkaar opvolgen, kunt u zelf bepalen.



Ga met de pijltjestoetsen op **SPEED** staan. Selecteer de gewenste snelheid met de toetsen ◀ of ▶.

Ga als volgt te werk om een diavoorstelling te starten:

1. Open de gewenste map.
2. Ga op de functie **Dia** staan en druk op **ENTER**.  
De diavoorstelling wordt gestart in een nieuw venster op de voorgrond.
3. Als u de diavoorstelling wilt stoppen voordat het einde ervan bereikt is, drukt u op de toets **STOP ■**.  
Anders wordt de diavoorstelling automatisch beëindigd na de weergave van het laatste beeld.

### **Afbeeldingen roteren**

Zowel bij de weergave van één afbeelding als in een diavoorstelling kunt u de weergegeven afbeelding roteren. Druk daarbij op de toetsen ◀ of ▶ om de afbeelding te roteren in stappen van 90°.

## **8.5 CD'S MET VERSCHILLENDE GEGEVENS AF SPELEN**

Het is heel goed mogelijk dat u DVD's bezit waarop b.v. MP3- én JPG-bestanden staan.

In dat geval moet u in de keuzelijst bovenaan het scherm eerst het formaat selecteren waarin de weergave moet plaatsvinden.



Weergave van MP3-bestanden



Weergave van JPG-bestanden



Weergave van DivX-bestanden

1. Selecteer het gewenste formaat door meermaals op de pijltjestoetsen ◀ of ▶ te drukken, tot het gewenste symbool gemarkeerd is.
2. Druk vervolgens op **ENTER**.  
Het weergegeven scherm wordt aangepast aan uw selectie.

Vervolgens gelden dezelfde bedieningsfuncties als hierboven beschreven.

## 8.6 BESTANDEN NAAR DE HARDE SCHIJF KOPIËREN

U kunt beelden, muziekstukken en films van een DVD naar de harde schijf kopiëren. Plaats daartoe de DVD in de DVD-lade en laat de bestanden weergegeven zoals beschreven in het vorige hoofdstuk.

1. Markeer het bestand dat u wilt kopiëren door het met de pijltjestoetsen te selecteren in de bestandslijst. Druk vervolgens op **ENTER**.



2. Druk op **EDIT**.  
Het snelmenu wordt geopend.
3. Druk op **ENTER** en beantwoord de vraag met Ja.  
De geselecteerde bestanden worden naar de harde schijf gekopieerd. Een indicator toont daarbij de voortgang van het kopieerproces.

## 8.7 BESTANDEN OP DE HARDE SCHIJF BEKIJKEN

Bestanden die naar de harde schijf gekopieerd worden, worden automatisch in categorieën onderverdeeld en in een van de mappen **AUDIO**, **PHOTO** of **DivX** opgeslagen. Om deze bestanden te bekijken, gaat u als volgt te werk:

1. Druk op de toets **MEDIA**, tot **HDD** verschijnt op het scherm.
2. Druk op de toets **MENU/PBC**.  
U ziet het keuzemenu voor bestanden verschijnen, dat u reeds kent.
3. Ga met de pijltjestoetsen naar de gewenste map en druk op **ENTER**.
4. Selecteer nu de bestanden die u wilt bekijken of weergeven en druk op de weergavetoets **PLAY/PAUSE ▶ II**.

### Opmerking

Als een map op het eerste gezicht leeg is niettegenstaande in de map gegevens bewaard zijn, is het mogelijk dat het verkeerde symbool geselecteerd werd, zie pagina 66. Selecteer met de pijltjestoetsen het juiste symbool voor de map.

### Andere functies

Als u een bestand selecteert en vervolgens op **EDIT** drukt, verschijnt het menu **TOOLS**. U heeft nu de mogelijkheid om het geselecteerde bestand te wissen of de naam van het bestand te wijzigen.



## 9. SETUP – INSTELLINGEN IN DETAIL

Alle systeeminstellingen kunnen met behulp van de afstandsbediening gemakkelijk gewijzigd worden. Nadat u op de toets **SETUP** gedrukt heeft, verschijnt het On Screen Display.

- Ga van het ene naar het andere menu-item door op de pijltjestoetsen (◀ / ▶ / ▲ / ▼) te drukken.
- Druk op **ENTER** om uw keuze te bevestigen.
- Verlaat het On Screen Display door nogmaals op **SETUP** te drukken.

### Opmerking

Zorg ervoor dat u de afstandsbediening op de DVD-recorder richt en niet op het televisietoestel.

### 9.1 INSTELLING SYSTEEM



Hier kunt u de taal, de tijd en uw land instellen, de standaardwaarde van alle systeeminstellingen herstellen en systeem informatie raadplegen.

#### Menubegeleiding (taal)

1. Druk op de toets ▶ .  
Een lijst geeft alle beschikbare talen weer.
2. Selecteer uw voorkeurtal en druk op **ENTER**.  
Naast de geselecteerde taal wordt een vinkje geplaatst.
3. Druk op de toets ◀ om terug te keren naar het menu **SYSTEM**.
4. Druk op **SETUP** als u geen andere instellingen meer wilt uitvoeren.

#### Instelling tijd

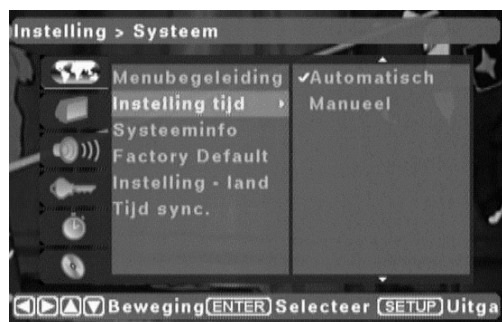

Hier kunt u de tijd van het systeem instellen. De tijd moet juist ingesteld worden met het oog op de uitvoering van timergestuurde opnames.

1. Kies **Automatisch**.  
Het systeem zoekt een zender die een tijdssignaal uitzendt. Als het systeem zo'n zender niet vindt, moet u de instellingen manueel uitvoeren.
2. Kies in dat geval **Manueel** en druk op **ENTER**.
3. Gebruik de pijltjestoetsen ◀ / ▶ om tussen de menu-items en de instellingen voor de dag, de maand, het jaar, het uur en de minuten te springen. Met de toetsen ▲ / ▼ kunt u telkens de gewenste waarde instellen.
4. Kies **Opslaan** en druk vervolgens op **ENTER**.

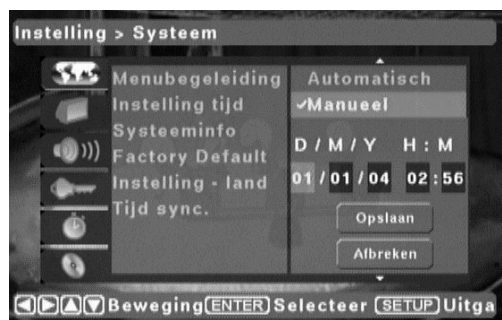

#### Systeeminfo

Hier ziet u hoe groot de capaciteit van de harde schijf is en hoeveel ruimte er nog beschikbaar is om gegevens op te slaan.

## Reset

Met deze functie kunt u de standaardwaarde herstellen van alle systeeminstellingen. Deze actie moet nogmaals bevestigd worden.

## OPGELET

Na het resetten bevat het systeem geen informatie meer over zenders of over de huidige tijd. Alle instellingen moeten dan opnieuw uitgevoerd worden.

## Instelling land

Selecteer hier het land waarin u het apparaat gebruikt. Dat is o. m. belangrijk voor de automatische afstemfunctie en voor timergestuurde opnames.

## 9.2 INSTELLING VIDEO



Hier kunt u de zenders instellen, het formaat van uw beeldscherm opgeven en instellingen voor de video-uitgang invoeren.

### Kanaal scannen



Kies **Start**. Het systeem zoekt en vindt automatisch alle beschikbare zenders.

Dit proces kan enkele minuten duren. U kunt het proces eventueel afbreken.

### Kanaal invoeren

Onder dit menu-item vindt u informatie over de gevonden zenders. U kunt zenders naar een andere plaats in de lijst verschuiven en u kunt de instellingen wijzigen.

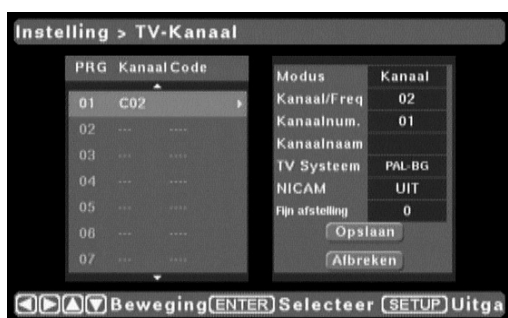

Selecteer met de toetsen  $\blacktriangle$  /  $\blacktriangledown$  een zender in het linkergedeelte van het venster. Gebruik de toetsen  $\blacktriangleleft$  /  $\blacktriangleright$  om tussen het rechter- en linkergedeelte van het On Screen Display te springen.

Om de zenders gemakkelijker te herkennen, kunt u hier de naam van de zender invoeren.

1. Selecteer met de pijltoetsen het menu-item **Kanaalnaam**.
2. Druk op de toets  $\blacktriangleright$ .



Op het scherm verschijnt een toetsenbord.

3. Selecteer de verschillende tekens met behulp van de pijltjestoetsen.
4. Bevestig de verschillende letters met **ENTER**.
5. Sla de naam van het kanaal op door **Gereed** te selecteren en op **ENTER** te drukken.

Het menu-item **Fijnafstelling** biedt de mogelijkheid om de zender nauwkeuriger in te stellen.

6. Kies **Op slaan**.
7. Verlaat dit menu met de toets ◀.

## Volgorde in de zenderlijst wijzigen

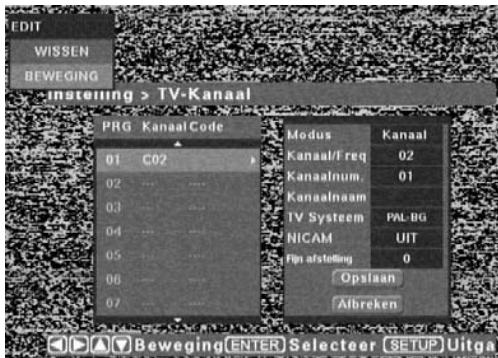

1. Markeer de gewenste zender en druk op **EDIT**. In de linkerbovenhoek verschijnt een klein nevenmenu.
2. Markeer **Beweging** en druk op **ENTER**.
3. Verschuif de zender met de pijltjestoetsen ▲ / ▼ naar de gewenste plaats.
4. Druk vervolgens op **ENTER**.

## Opmerking

Met **Wissen** kunt u bovendien zenders uit de lijst verwijderen.

## Weergaveformaat

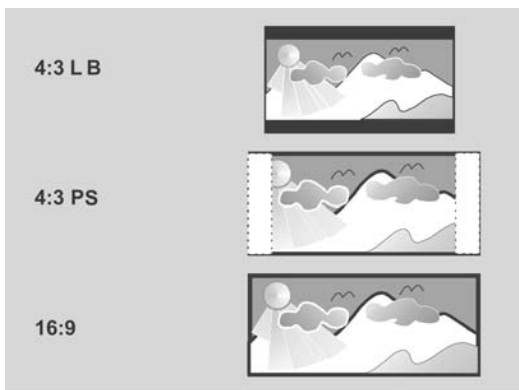

Via dit menu kunt u de weergave aanpassen aan het formaat van het scherm van uw televisietoestel.

- **4:3 LB** - Selecteer dit formaat als u een „normaal“ televisietoestel gebruikt en als u vooral naar DVD's kijkt die voor breedbeeldweergave opgenomen werden. De films worden dan zo weergegeven, dat u altijd het volledige beeld ziet; aan de boven- en onderkant van het scherm wordt een zwarte balk weergegeven.
- **4:3 PS** - Selecteer dit formaat als u een „normaal“ televisietoestel gebruikt en als uw DVD's ook op dit formaat afgestemd zijn.
- **16:9** - Deze instelling mag alleen geselecteerd worden als u een televisietoestel gebruikt dat voor dit formaat geschikt is.

## Video-uitgang

De juiste instelling is afhankelijk van uw televisietoestel.

## 9.3 INSTELLING AUDIO



Dit menu biedt verschillende instelmogelijkheden waarmee u het geluid kunt optimaliseren.

### L- SP Instell. (luidsprekerinstellingen)



Gebruik dit menu om aan het systeem te laten weten welke luidsprekers u gebruikt en hoe deze opgesteld zijn.

- **Grootte**- Stel hier in of de vermelde luidsprekertypes gebruikt worden in uw systeem en of deze groot of klein zijn.
- **Delay** - Als u surround- of center-luidsprekers gebruikt, kunt u voor deze luidsprekers een vertragingstijd instellen. Activeer de functie **TEST** door meermaals op de toets ► te drukken. Druk op **ENTER** om de configuratie te testen. U kunt dit menu verlaten door meermaals op de toets ◀ te drukken.

### Dolby Digital

Selecteer deze instelling wanneer u DVD's beluistert die in Dolby Digital opgenomen zijn.

- **PCM** wordt gebruikt wanneer u een stereo versterker met 2 kanalen aangesloten heeft.
- **Bitstream** wordt gebruikt wanneer u via de uitgang DIGITAL OUT een Dolby Digital decoder (of een apparaat waarin er één ingebouwd is) aangesloten heeft.

### DTS

Selecteer deze instelling wanneer u DVD's beluistert die in DTS (Digital Theater Sound) opgenomen zijn.

- **PCM** wordt gebruikt wanneer u een stereo versterker met 2 kanalen aangesloten heeft.
- **Bitstream** wordt gebruikt wanneer u via de uitgang DIGITAL OUT een DTS-decoder (of een apparaat waarin er één ingebouwd is) aangesloten heeft.

### MPEG

Selecteer deze instelling wanneer u DVD's in het SPDIF-formaat beluistert.

- **PCM** wordt gebruikt wanneer u een stereo versterker met 2 kanalen aangesloten heeft.
- **Bitstream** wordt gebruikt wanneer u via de uitgang DIGITAL OUT een MPEG-decoder (of een apparaat waarin er één ingebouwd is) aangesloten heeft.

### Bemonsteringsfrequentie

Deze instelling is afhankelijk van de DVD die u gebruikt.

### Dynamic

Door de digitale technologie van het DVD-formaat kan de soundtrack van een film realistischer weergegeven worden. Zo kan het geluid veel dynamischer ervaren worden.

Selecteer **AAN** om een grotere, realistischere geluidsuitvoer te bereiken (als de juiste luidsprekers gebruikt worden).

### Equalizer

Met behulp van de grafische equalizer kunt u de verschillende frequentiebereiken van de geluidsuitvoer naar wens aanpassen.

- Met de toetsen ◀ / ▶ kunt u de schuifknoppen achtereenvolgens activeren.
- De toetsen ▲ / ▼ worden gebruikt om het gewenste frequentiebereik aan te passen.
- Kies **Opslaan** of **Afbreken** om dit menu te verlaten.

## 9.4 INSTELLING VEILIGHEID



Beveilig de toegang tot DVD's door een toegangsniveau en wachtwoord in te stellen.

### Classificatie

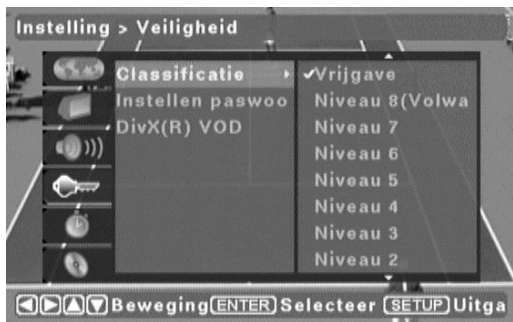

Veel DVD's zijn van een classificatie voorzien. Voer hier in tot welk niveau DVD's bekeken kunnen worden **zonder** dat een wachtwoord moet worden ingevoerd.

DVD's met een hoger niveau kunnen dan alleen gelezen worden wanneer vooraf het juiste wachtwoord ingevoerd is.

Verander het toegangsniveau door een ander niveau te selecteren en dan het wachtwoord in te voeren.

De standaardinstelling van het wachtwoord is 1234.

### Opmerking

Niet alle DVD's ondersteunen het classificatiesysteem.

### Instellen pasw.

Hier kunt u het wachtwoord wijzigen of wissen. Een wachtwoord bestaat steeds uit vier cijfers. Deze worden ingevoerd met de cijfertoetsen van de afstandsbediening.

Als u een nieuw wachtwoord invoert, moet u dit wachtwoord bevestigen door het een tweede keer in te voeren. Om het wachtwoord te wissen, moet u het eveneens invoeren.

### Opmerking

Als u het wachtwoord vergeten bent, kunt u het standaard wachtwoord 1234 herstellen door het systeem te resetten zoals beschreven in het hoofdstuk 'Reset' op pagina 27. Daarbij gaan echter alle persoonlijke instellingen verloren.

### DivX(R) VOD

Hier wordt het registratienummer voor de DivX(R) Codec weergegeven.

## 9.5 INSTELLING OPNAME



Met dit menu kunt u de opnamekwaliteit instellen, bepalen of er automatisch DVD-hoofdstukken aangemaakt moeten worden en timergestuurde opnames programmeren.

### Opnamekwaliteit

De opnamekwaliteit wordt automatisch bepaald door het apparaat. U kunt hier echter ook een andere instelling invoeren, bijvoorbeeld om geheugenruimte te besparen. Hoe hoger de opnamekwaliteit, hoe meer geheugenruimte er nodig is.

## DVD Aut. Hoofd

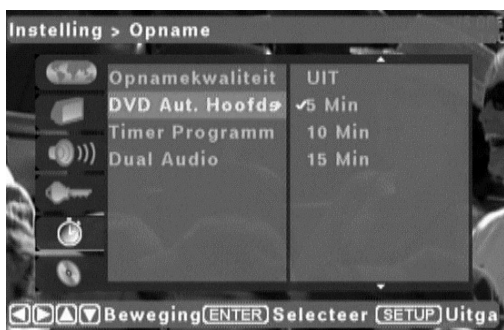

Onder dit menu-item kunt u bepalen of er bij de opslag automatisch DVD-hoofdstukken aangemaakt moeten worden.

Via DVD-hoofdstukken kunt u snel en gericht naar verschillende delen van een opname gaan.

## Timer Programm

Hier kunt u het apparaat zodanig instellen, dat het op een vooraf bepaald tijdstip begint op te nemen.

1. Druk op de toets ►.

Er verschijnt een tabel, waarin max. 16 timergestuurde opnames ingevoerd kunnen worden.

PR	Freq	Start	Lengte	Bron	QA	Doel	VPS
1	**/**/**	**:**	**:**	**	**	**	***
2	**/**/**	**:**	**:**	**	**	**	***
3	**/**/**	**:**	**:**	**	**	**	***
4	**/**/**	**:**	**:**	**	**	**	***
5	**/**/**	**:**	**:**	**	**	**	***
6	**/**/**	**:**	**:**	**	**	**	***
7	**/**/**	**:**	**:**	**	**	**	***
8	**/**/**	**:**	**:**	**	**	**	***

2. Selecteer een regel met de toetsen ▲ / ▼.

Selecteer een lege regel als u een nieuwe instelling wilt invoeren.

Selecteer een bestaande regel als u deze wilt wijzigen.

3. Druk op de toets ►.

Er verschijnt een nieuw On Screen Display, waarin u alle nodige gegevens voor de opname kunt invoeren.



Binnen dit venster kunt u zich met de toetsen ◀ / ▶ van het ene naar het andere invoervak verplaatsen.

Met de toetsen ▲ / ▼ kunt u de waarde in een invoervak wijzigen.

Overzicht van de invoervakken:

- **PRG** - kan niet gewijzigd worden. Dit is het nummer van het timerprogramma dat momenteel bewerkt wordt.
- **Freq** - Voer met de cijfertoetsen van de afstandsbediening een datum in (dag/maand/jaar). Druk op de toetsen ▲ / ▼ om de frequentie te kiezen waarmee de opname uitgevoerd moet worden. De volgende mogelijkheden worden aangeboden: ma-vr (alleen maandag tot vrijdag), dagelijks, wekelijks ... (telkens op dezelfde weekdag).
- **Start** - Voer hier het tijdstip in waarop de opname moet beginnen. Als u opneemt van een kanaal dat een VPS-sigitaal uitzendt, begint de opname zodra dat signaal ontvangen wordt. Voor alle andere bronnen geldt de regel dat de opname gestart zal worden zodra de tijd op het apparaat overeenstemt met het hier ingestelde opnametijdstip.
- **End** - Voer hier het tijdstip in wanneer de opname beëindigd moet worden. Het apparaat neemt op zolang er geheugenruimte beschikbaar blijft.
- **Bron** - U kunt opnemen van een extern aangesloten bron (SCART, AV1/2 S-Video 1/2).

Om rechtstreeks op te nemen van een televisiezender, moet u op het vakje met de drie puntjes gaan staan. Druk op **ENTER**. Kies vervolgens de gewenste zender uit de lijst van kanalen die het apparaat rechtstreeks kan ontvangen.

- **QA** - Opnamekwaliteit. Hoe hoger de kwaliteit, hoe meer geheugenruimte er nodig is. De beste opnamekwaliteit is **HQ**, de minst goede **EP+**.
  - **Doel** - Geeft aan waar de opname opgeslagen wordt. Kies tussen **HDD** (interne harde schijf) en **DVD**. Als u de opname op een DVD wilt opslaan, moet een beschrijfbare DVD in de DVD-lade geplaatst zijn op het tijdstip van de opname. Afhankelijk van het geplaatste type van DVD kunnen de opgeslagen opnames wel of niet niet gewist worden achteraf.
4. Ga op **Opslaan** staan en druk op **ENTER**.  
U krijgt een overzicht te zien van alle ingestelde timeropnames.
  5. Druk op de toets ◀ om het menu te verlaten.

### Opmerking

De recorder moet vervolgens in de standby-modus geplaatst worden, anders kunnen de timeropnames niet uitgevoerd worden. Als u bijvoorbeeld via de recorder naar het televisieprogramma kijkt en het apparaat dus ingeschakeld is, krijgt u één minuut voor de geplande start van de opname een bericht te zien dat u daarop wijst.

### Dual Audio

Selecteer hier de instelling **Aan** als u beide geluidssporen wilt opnemen wanneer een programma met 2 geluidssporen weergegeven wordt. Bij de weergave achteraf kunt u met de toets **AUDIO** op de afstandsbediening tussen de verschillende geluidssporen schakelen.

## 9.6 INSTELLING DISK



Hier vindt u tools voor het beheer van de gebruikte media.

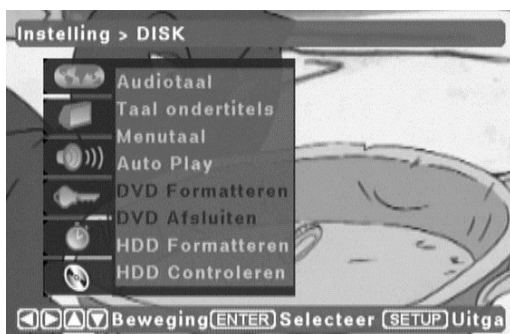

Stel hier de taal voor de weergave van DVD-ondertitels, enz. in.

### Audiotaal

DVD's bieden vaak verschillende talen aan voor de weergave. Hier kunt u de taal instellen die u wilt horen. Niet alle DVD's bieden echter de gekozen taal aan.

### Taal ondertitels

Hier kunt u de taal instellen waarin de ondertitels weergegeven moeten worden. Het is mogelijk dat sommige DVD's de gewenste taal niet aanbieden. U kunt de weergave van de ondertitels ook volledig uitschakelen.

### Menutaal

Hier kunt u de taal instellen waarin de DVD-menu's weergegeven moeten worden.

### *Auto Play*

- **Aan** - DVD (geluid, beeld...) De weergave begint automatisch na het plaatsen van een DVD/CD.
- **Uit** - Om de weergave van een DVD/CD te starten, moet u op de weergavetoets ► || drukken.

### *DVD formatteren*

Dit menu-item is alleen beschikbaar als een DVD+RW geplaatst is. Alle gegevens op de DVD worden gewist.

1. Ga op **Start** staan.
2. Druk vervolgens op **ENTER**. Vooraleer het proces begint, wordt er gevraagd om deze actie te bevestigen.

### *DVD afsluiten*

Dit menu-item is alleen beschikbaar wanneer een DVD geplaatst is die nog niet afgesloten ('gefinaaliseerd') werd. Als een DVD afgesloten wordt, kan hij niet meer bewerkt of gewist worden. Op een afgesloten DVD kunt u niet meer opnemen. Sommige DVD-spelers geven alleen „afgesloten” DVD's weer.

1. Ga op **Start** staan.
2. Druk vervolgens op **ENTER**.

### *HDD formatteren*

Met deze functie wist u alle gegevens op de interne harde schijf.

1. Ga op **Start** staan.
2. Druk vervolgens op **ENTER**. Vooraleer het proces begint, wordt er gevraagd om deze actie te bevestigen.

### *HDD controleren*

1. Ga op **Start** staan.
2. Druk vervolgens op **ENTER**. Vooraleer het proces begint, wordt er gevraagd om deze actie te bevestigen.



## 10. OPNEMEN

U kunt het volgende opnemen:

- televisiekanalen die door het apparaat ontvangen worden, of
- gegevens afkomstig van een extern aangesloten bron.

De gegevens kunnen op de interne harde schijf (HDD) of op een DVD opgenomen worden.

### 10.1 BASISINFORMATIE

Gelieve met het volgende rekening te houden:

- Bij opnames op de harde schijf (HDD) kan gelijktijdig een DVD, CD enz. weergegeven worden.
- De gelijktijdige weergave en opname van en op de harde schijf is eveneens mogelijk.
- Bij opname van een DVD is de gelijktijdige weergave vanaf de harde schijf niet mogelijk.
- Als u van een aangesloten DV-camera opneemt, kunt u met de afstandsbediening van de DVD/HDD-recorder de aangesloten camera bedienen en o.m. vooruit en achteruit springen, enz.
- Als u een nog niet beschreven DVD+RW in de DVD-lade plaatst, wordt u verzocht om deze te formatteren. Bevestig deze vraag en formatteer de disc.
- In dit hoofdstuk wordt het begrip „branden“ gebruikt. Daarmee wordt de overdracht van gegevens van de harde schijf (HDD) naar een DVD bedoeld.

### 10.2 TIMERGESTUURDE OPNAMES

Bepaal vooraf het tijdstip waarop een opname moet plaatsvinden. U kunt niet minder dan 16 verschillende opnames voorprogrammeren. Opnames kunnen zodanig ingesteld worden, dat regelmatig uitgezonden programma's (b. v. maandag tot vrijdag) ook regelmatig opgenomen worden.

1. Druk op **SETUP**.
2. Activeer met de pijltjestoetsen het menu **Opname-instelling** .
3. Kies **Programmering** en druk op de toets **▶**.

Zie pagina 73 voor meer informatie over de programmering met de timer.

### 10.3 ONE TOUCH RECORDING

#### Opmerking

Bij een opname wordt de laatst gekozen bestemming standaard ingesteld als „Bestemming voor de nieuwe opname“. Als u b. v. een opname op de harde schijf opgeslagen heeft, wordt de harde schijf bij een volgende opname ingesteld als bestemming voor de nieuwe opname.

U kunt op elk ogenblik een opname starten door het indrukken van één enkele toets (One Touch Recording).

Als u rechtstreeks op een DVD wilt opnemen, moet een beschrijfbaar DVD geplaatst zijn. U kunt altijd op de harde schijf opnemen, op voorwaarde natuurlijk dat er voldoende geheugenruimte beschikbaar is.

1. Druk op **MEDIA**.  
In de rechterbovenhoek van het scherm van uw televisietoestel wordt het statusvenster weergegeven.
2. Druk op **MEDIA**, tot het gewenste medium (**HDD** of **DVD**) weergegeven wordt.
3. Druk op **SOURCE** om op te nemen van de bron. De momenteel geselecteerde televisiezender wordt dan weergegeven met de naam die in de zenderlijst opgeslagen is (zie pagina 69). Bijvoorbeeld: ARTE.

- Druk op **REC MODE** om de opnametijd weer te geven waarover de DVD (HDD) nog beschikt. Druk meermaals op **REC MODE** om deze informatie weer te geven voor verschillende opnamekwaliteiten. Selecteer op basis hiervan de opnamekwaliteit.
- Druk op **RECORD**.  
Het apparaat neemt op. In de linkerbovenhoek van het scherm wordt het opnamepictogram  weergegeven.
- Indien nodig drukt u meermaals op **RECORD** om de opname gedurende een voorgeprogrammeerde tijd (30, 60, 90, 120, 150 of 180 minuten) voort te zetten. De ingestelde tijd wordt links bovenaan weergegeven. .
- Druk op **STOP**  om de opname te beëindigen.

### Opmerking

Tijdens een opname kunt u bijvoorbeeld reclamefragmenten overslaan door op de toets **STEP** te drukken. Zodra u weer op de toets **RECORD** drukt, wordt de opname voortgezet.

## 10.4 OPNAMES VAN DE HARDE SCHIJF OP EEN DVD BRANDEN

- Plaats een beschrijfbare DVD.
- Druk op **MEDIA**, tot in het statusvenster **HDD** weergegeven wordt als bron.
- Druk op **TITLE**.  
U krijgt nu een lijst te zien van de opnames die op de harde schijf opgeslagen zijn. De lijst geeft informatie over het opnametijdstip, de duur van de opname, de opnamekwaliteit en de bron weer.
- Selecteer een opname met de toetsen **▲** / **▼** en druk op **ENTER** (alleen nodig als u meer dan één opname op de DVD wilt branden).
- Selecteer de andere opnames die u wilt branden.

Datum	Tijd	Duur	QA	Kanaal/Programma	Tools
04/01/04	04:39:35	00:01:45	SP	SCART	WISSEN
04/01/04	04:39:35	00:01:45	SP	SCART	KOPIEREN
					NAAM WIJZ.

Totaal = 002  Kopieer de video op HDD

- Druk op de toets **EDIT**.  
Er wordt een klein menu geopend.
- Selecteer met de toetsen **▲** / **▼** het commando **Kopiëren** en druk op **ENTER**.
- Bevestig de actie.  
Het scherm geeft aan dat er gegevens van de HDD naar de DVD gekopieerd worden.

## 10.5 OPNAMES VAN DE HARDE SCHIJF WEERGEVEN

Terwijl u opneemt, kunnen opgeslagen opnames weergegeven worden.

### Opmerking

Als er een DVD in het apparaat geplaatst is, krijgt deze „voorrang“. U moet aan het apparaat laten weten dat u een opname van de harde schijf wilt weergeven. Druk daartoe 2x op de toets **STOP**  en vervolgens op **MEDIA**.

Ga daarbij als volgt te werk:

1. Druk op de toets **TITLE**.



Datum	Tijd	Duur	QA	Kanaal/Programma
04/01/04	04:39:35	00:01:45	SP	SCART
04/01/04	04:39:35	00:01:45	SP	SCART

Totaal = 002 [ENTER] voor selectie [Z] voor afspele [STOP] Exit [EXIT]

Op het scherm verschijnt een lijst van alle opgeslagen opnames.

2. Selecteer een opname met de toetsen **▲ / ▼**.
3. Druk nogmaals op de weergavetoets **PLAY/PAUSE ▶ II**.

### Opmerking

Bij sommige DVD's moet u 2x drukken op de toets **TITLE**. Dat hangt af van de structuur van de DVD-inhoud.

## Timeshift

Mis geen enkel ogenblik van een live-uitzending. Terwijl u naar een programma kijkt, kunt u de functie **TIMESHIFT** gebruiken om de weergave te onderbreken. De weergave wordt dan onderbroken en het programma waarnaar u aan het kijken bent, wordt opgeslagen. Als u weer voor het scherm gaat zitten, kunt u het programma verder bekijken vanaf het punt waar u de weergave onderbroken had.

1. Druk op **TIMESHIFT**.  
Het programma wordt onmiddellijk opgeslagen en het televisiebeeld „bevroren”.
2. Om verder naar het programma te kijken, drukt u op de weergavetoets **PLAY/PAUSE ▶ II**.
3. Om het programma opnieuw te onderbreken, drukt u op de weergavetoets **PLAY/PAUSE ▶ II**.  
De **TIMESHIFT**-functie blijft actief.
4. Druk op **DISPLAY**.

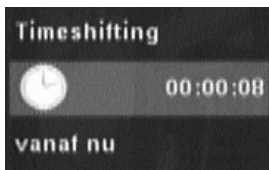

Op het scherm wordt de vertragingstijd weergegeven waarmee het programma momenteel weergegeven wordt. Deze informatie verschijnt of verdwijnt door op **DISPLAY** te drukken.

5. Druk op **PREVIOUS ◀◀** om de gebufferde opname te herhalen. Dit kunt u doen zoveel als u wilt.
6. Druk op **NEXT ▶▶** om rechtstreeks verder te kijken naar het uitgezonden programma. De **TIMESHIFT**-functie blijft actief. U kunt op elk ogenblik terugspringen naar het begin van de opgeslagen opname.
7. Druk op **STEP** om afzonderlijke beelden weer te geven.
8. Druk op **STOP ■** om het apparaat in de normale weergavemodus te plaatsen.

De functie **TIMESHIFT** wordt beëindigd als u op **TIMESHIFT** of **STOP ■** drukt, als u van televisiekanaal of videobron verandert of als u een DVD/CD afspeelt.

### Opmerking

Zodra u de functie **TIMESHIFT** beëindigt, zijn de Timeshift-opnames niet meer beschikbaar; ze worden niet langer opgeslagen.

## 10.6 OPNAMES VAN DE HARDE SCHIJF WISSEN

1. Druk op **MEDIA**, tot in het statusvenster **HDD** weergegeven wordt als bron.
2. Druk op **TITLE**.  
U krijgt nu een lijst te zien van de opnames die op de harde schijf opgeslagen zijn. De lijst geeft informatie over het opnametijdstip, de duur van de opname, de opnamekwaliteit en de bron weer.
3. Selecteer een opname met de toetsen **▲ / ▼** en druk op **ENTER** (alleen als u meer dan één opname wilt wissen).  
Aan het begin van de regel verschijnt een vinkje om aan te geven dat de opname geselecteerd is.

4. Selecteer de andere opnames die u wilt wissen.



5. Druk op de toets **EDIT**.  
Er wordt een klein menu geopend.
6. Selecteer met de toetsen **▲ / ▼** het commando **Wissen** en druk op **ENTER**.
7. Bevestig de actie.

### Opmerking

Hier kunt u aan uw opnames een nieuwe, betekenisvolle naam geven. Selecteer **NAAM WIJZ.** en voer via het toetsenbord een nieuwe naam in.

## 10.7 OPNAMES VAN DVD NAAR HARDE SCHIJF KOPIËREN

**Voorwaarde:** de DVD werd met dit apparaat gemaakt.

Ga als volgt te werk om opnames van een DVD naar de harde schijf te kopiëren:

1. Plaats een beschreven DVD in de DVD-lade.
2. Druk op **MEDIA**, tot in het statusvenster **DVD** weergegeven wordt als bron.
3. Druk op **TITLE**.
4. Selecteer een opname met de toetsen **▲ / ▼**.
5. Druk op **ENTER**.



Op het scherm verschijnt het bewerkingsmenu.

6. Kies **Import** en druk op **ENTER**.

Het scherm geeft aan dat er gegevens van de DVD naar de HDD gekopieerd worden.

### Opmerking

Met de functie Multi-import kunt u verscheidene titels tegelijk selecteren en kopiëren. Ga op **Multi-import** staan en druk op **ENTER**. Selecteer vervolgens de gewenste films en druk telkens op **ENTER**. Nadat u alle titels geselecteerd heeft, gaat u op **Import** staan in de linkerrand, drukt u op **ENTER** en bevestigt u de gestelde vraag.

### Opmerking

Voor uitvoerige informatie over de bewerking van DVD's, zie het volgende hoofdstuk op pagina 80.

# 11. NA DE OPNAME

## 11.1 ALGEMENE INFORMATIE

Wanneer een opname opgeslagen wordt op een DVD, wordt bovendien de volgende informatie op de DVD geschreven:



- datum van de opname
- naam – als er van de televisie opgenomen wordt, wordt hier de naam van de zender weergegeven zoals deze in de zenderlijst opgeslagen is (zie “Kanaal invoeren” op pagina 69). Als dat niet het geval is, wordt de bron van de opname (b. v. DV voor Direct Video-camcorder) weergegeven.
- tijdstip van opname
- opnameduur
- opnamekwaliteit
- een miniatuur om de opname te identificeren. Als miniatuur wordt het eerste beeld van de opname gebruikt.

### Opmerking

Als u het apparaat zodanig ingesteld heeft, dat er automatisch DVD-hoofdstukken aangemaakt worden (zie pagina 73), wordt ieder hoofdstuk weergegeven met een eigen miniatuur. DVD-hoofdstukken kunnen achteraf bewerkt worden.

Via het bewerkingsmenu kunt u DVD's wijzigen die nog niet afgesloten zijn.

## 11.2 DVD-HOOFDSTUKKEN BEWERKEN

### Hoofdstuk wissen

Ga als volgt te werk om een hoofdstuk te wissen:

1. Selecteer een opname.
2. Druk op **ENTER** om het snelmenu te openen.
3. Kies **Delete**.
4. Bevestig de daaropvolgende vraag.

### Onzichtbare hoofdstukken

Ofschoon alle hoofdstukken standaard zichtbaar zijn, is het mogelijk om geselecteerde hoofdstukken te verbergen en deze achteraf weer zichtbaar te maken.

### Hoofdstuk verbergen

1. Selecteer een opname.
2. Druk op **ENTER** om het snelmenu te openen.
3. Kies **Chapter list**.
4. Selecteer het gewenste hoofdstuk.
5. Druk op **ENTER** om het snelmenu te openen.
6. Ga op **Hide** staan en druk op **ENTER**.

### *Verborgen hoofdstukken zichtbaar maken*

1. Selecteer de „onzichtbare“ opname.
2. Druk op **ENTER** om het snelmenu te openen.
3. Kies **Chapter list**.
4. Selecteer het gewenste hoofdstuk.
5. Druk op **ENTER** om het snelmenu te openen.
6. Ga op **UnHide** staan en druk op **ENTER**.  
Het hoofdstuk is weer zichtbaar.

### *Titelnaam wijzigen*

1. Plaats een beschreven DVD in de DVD-lade.
2. Druk op **MEDIA**, tot in het statusvenster **DVD** weergegeven wordt als bron.
3. Druk op **TITLE**.
4. Selecteer een opname met de toetsen **▲** / **▼**.
5. Druk op **ENTER** en selecteer **Change name**.
6. Wijzig de naam. Hoe u daarbij te werk moet gaan, vindt u op pagina 70.

### *Titel beveiligen*

Als een titel beveiligd is, kan hij niet per ongeluk gewist of bewerkt worden.

1. Plaats een beschreven DVD in de DVD-lade.
2. Druk op **MEDIA**, tot in het statusvenster **DVD** weergegeven wordt als bron.
3. Druk op **TITLE**.
4. Selecteer een opname met de toetsen **▲** / **▼**.
5. Druk op **ENTER**, selecteer **Protect** en bevestig de daaropvolgende vraag.  
Vervolgens verschijnt naast het bestand een klein pictogram van een slot.

### **Opmerking**

Om de beveiligingsfunctie uit te schakelen, selecteert u de gewenste opname zoals hierboven beschreven en kiest u vervolgens de optie **Unprotect** in het snelmenu.

## 12. STORINGEN OPLOSSEN + TECHNISCHE GEGEVENS

### 12.1 TABEL OM STORINGEN OP TE LOSSEN

Raadpleeg de onderstaande tabel als het apparaat niet werkt zoals verwacht. Deze tabel beschrijft de meest voorkomende oorzaken van storingen. Vergeet echter niet dat veel weergavefouten te wijten zijn aan een slechte werking of verkeerde bediening van de aangesloten apparatuur (TV, audio).

Als u een storing aan de hand van deze tabel niet kunt oplossen, gelieve dan contact op te nemen met onze servicedienst.

#### OPGELET

- Open nooit het apparaat.
- Probeer niet zelf het apparaat te herstellen. Dat is gevaarlijk voor u en voor andere personen. Bovendien vervalt dan uw recht op garantie.

<i>Storing</i>	<i>Mogelijke oorzaak / oplossing</i>
Apparaat kan niet ingeschakeld worden	Controleer of de stekker op een stopcontact van 230 V / 50 Hz aangesloten is.
	Controleer of het juiste (bijgeleverde) netsnoer gebruikt wordt.
	Trek de stekker van het apparaat uit het stopcontact en wacht één minuut. Steek de stekker van het apparaat opnieuw in het stopcontact en druk op <b>POWER</b> .
Geen zenders gevonden	Antenne / snoer niet aangesloten.
	Ontvangst van analoge zenders niet mogelijk. In sommige streken moet een encoder voor digitale ontvangst voorgeschakeld worden vermits alleen digitale zenders ontvangen worden.
Geen beeld / geen geluid	Zijn alle apparaten (DVD-recorder, TV, geluidsinstallatie, enz.) ingeschakeld?
	Is het geluid van het televisietoestel uitgeschakeld? (Mute-functie)
	Is het televisietoestel juist verbonden met de DVD/HDD-recorder?
	Is het televisietoestel op <b>VIDEO</b> of <b>AV</b> ingesteld?
De afstandsbediening werkt niet	Controleer de batterijen.
	Richt u de afstandsbediening op de DVD/HDD-recorder - met de juiste kant?
	Bevindt de afstandsbediening zich nog binnen het bereik van het apparaat of bevinden er zich obstakels tussen de afstandsbediening en het apparaat?
	Is de gewenste functie momenteel beschikbaar en zinvol? Zie dienaangaande de opmerking op pagina 60.

<i>Storing</i>	<i>Mogelijke oorzaak / oplossing</i>
Geen opname	Als een DVD geselecteerd is als bestemming, moet een beschrijfbare DVD geplaatst zijn. Op CD's kan er niet opgenomen worden.
	Is er voldoende geheugenruimte beschikbaar op het medium van bestemming?
	Opnames van DVD's/videocassettes die tegen het kopiëren beveiligd zijn, zijn niet mogelijk!
	Is de DVD juist geplaatst, met de bedrukte kant naar boven gericht?
	Timergestuurde opname met VPS geprogrammeerd, maar zender zendt geen VPS-signaal uit.
Geen digitaal geluid	Controleer de kabelverbindingen. Controleer de instellingen in het menu <b>SETUP &gt; Audio-instellingen</b> . Controleer de instellingen op het aangesloten apparaat.
DVD wordt niet weergegeven	Worden andere DVD's weergegeven? Als dat het geval is, is de DVD wellicht vuil of beschadigd. Let op de regiocode als u DVD's aankoopt. Dit apparaat geeft alleen DVD's met de regiocodes 2 en 0 weer.
DVD kan niet bewerkt worden.	DVD is beveiligd of afgesloten (gefinaliseerd). DVD is met een ander systeem aangemaakt, b. v. op een PC. In de handel gekochte DVD's kunnen niet bewerkt worden
	Druk indien nodig 2x op de toets <b>STOP ■</b> .
Na het plaatsen van de DVD verschijnen onverstaanbare gegevens	DVD bevat geen of deels niet-afspeelbare video- en audiobestanden.

### **Opmerking**

Sommige storingen kunnen optreden als gevolg van elektrostatische oplading. Trek de stekker van het apparaat eventjes uit het stopcontact.

Als u een storing niet kunt oplossen, dient u contact op te nemen met onze servicedienst, zie „Garantie“.



## 12.2 TECHNISCHE GEGEVENS

Model	DVD/HDD-recorder 2005
Voeding	
Spanning	230 V ~ 50 Hz
Stroomverbruik, maximaal	35 W
Systeem	
DVD - Opname	PAL
DVD - Weergave	PAL
Opname	DVD+R, DVD+RW / DVD-R, DVD-RW (alleen in VR-modus)
Weergave	Video: DVD-Video, DVD+R, DVD+RW, DVD-R, DVD-RW, VCD, S-VCD op DVD-R, MPEG 4 SP, DivX Certified Audio: CD, MP3, CD-R, CD-RW, WMA op CD+R/CD+RW en CD-R/CD-RW Beeld: Kodak Photo CD, JPEG-CD
Programmaplaatsen	99
Timer	16 programma's (wekelijks/dagelijks), VPS
Aansluitingen	
SCART	1x uitgang (RGB)
SCART	1x ingang (RGB)
Progressive Scan	1x uitgang
Video Cinch-aansluiting (Composite Video)	2x ingang, 1x uitgang
S-Video	2x ingang, 1x uitgang
DV IN	1x Digital Video ingang
Digitale Audio	1x optisch / 1x coaxiaal
Dolby Digital 5.1 /DTS	6 Cinch-aansluitingen - uitgang
Analoge Audio	Stereo L/R Cinch-aansluitingen
Antenne	coaxiaal, 75 ohm

Technische wijzigingen voorbehouden.



Referentienr. handleiding: 20832/th/2005

## 13. GARANTIEVOORWAARDEN

Geachte klant,



Onze producten ondergaan een strenge kwaliteitscontrole. Indien dit toestel desondanks niet naar behoren functioneert, betreuren wij dit ten zeerste. Wij verzoeken u contact op te nemen met het service-adres dat op de garantiekaart vermeld staat. Wij staan ook telefonisch tot uw beschikking via het op de garantiekaart vermelde hotline-nummer. Hieronder vindt u de geldende garantievoorwaarden - zonder beperking van uw wettelijke rechten:

1. U kunt tot maximum 3 jaar na de aankoopdatum aanspraak maken op garantie. De garantie heeft enkel betrekking op het herstellen van materiaal- en productiefouten of het omruilen van het toestel. Aan de garantieclaim zijn voor u geen kosten verbonden.
2. Garantieclaims moeten onmiddellijk nadat u het defect hebt vastgesteld worden ingediend. Na afloop van de garantietermijn kunnen geen garantieclaims meer aanvaard worden, behalve wanneer de claim binnen de 2 weken na afloop van de garantietermijn ingediend wordt.
3. Gelieve uw defect toestel samen met de garantiekaart en het kasticket portvrij naar het service-adres te sturen. Als het defect binnen onze garantieregeling valt, krijgt u een hersteld of nieuw toestel terug. Bij de herstelling of omruiling van het toestel vangt geen nieuwe garantietermijn aan. De garantietermijn blijft onveranderd geldig tot drie jaar na aankoopdatum. Dit geldt ook bij herstellingen aan huis.

Gelieve te noteren dat onze garantie vervalt bij verkeerd gebruik of ondeskundige behandeling van het toestel, bij het niet in acht nemen van de veiligheidsvoorschriften, bij beschadiging door geweld en bij ingrepen die niet door het gemachtigde service-adres zijn uitgevoerd.

Defecten die niet (of niet meer) door de garantie zijn gedekt of schade waardoor de garantie vervalt herstellen wij tegen betaling. Gelieve het toestel naar ons service-adres te sturen.

### **MAGNUM Service Center**

p/a tehnikhall benelux

Brusselstraat 33

B 2321 Meer

Tel.: 070 233 072

Fax.: 070 233 085

[www.tehnikhall.be](http://www.tehnikhall.be)