

ENVIVO



PLATENSPELER IN KOFFER

GEBRUIKERSHANDLEIDING

ENV-1590

INHOUDSOPGAVE

INTRODUCTIE	4
WELKOM	4
ALGEMENE INFORMATIE EN VEILIGHEID INSTRUCTIES	4
INHOUD	5
PLATENSPELER OVERZICHT	5
AAN DE SLAG	6
VERBINDEN MET HET ELEKTRICITEITSNET	6
RCA UIT	7
HOOFDTELEFOON UITGANG	7
EEN PLAAT AF SPELEN	8
NA HET AF SPELEN VAN EEN PLAAT, DOE HET VOLGENDE	8
AF SPEELMODEN	8
BLUETOOTH MODUS	8
OPENEMEN NAAR SD KAART / USB GEHEUGENSTICK	9
AF SPELEN VANAF SD KAART / USB GEHEUGENSTICK	9
ONDERHOUD	10
DE NAALD VERVANGEN	10
TIJDENS HET TRANSPORTEREN VAN DE PLATENSPELER, VERGEET NIET OM	10
TIPS VOOR EEN BETERE WERKING VAN DE PLATENSPELER	10
SPECIFICATIES	11
VEELGESTELDE VRAGEN	11
VERWIJDERING	12



INTRODUCTIE

Deze Platenspeler maakt het digitaliseren van platen op vinyl een fluitje van een cent. Converteer platen op vinyl direct naar een SD kaart of USB stick.

WELKOM

U heeft een uitstekende keuze gemaakt met de aankoop van dit kwaliteitsproduct van het merk EnVivo.

Door deze aankoop heeft u de zekerheid en rust die hoort bij de aanschaf van een product dat is geproduceerd volgens de hoogste standaarden van werking en veiligheid, ondersteunt door de hoge kwaliteitsstandaarden van Aldi.

We willen dat u volledig tevreden bent met uw aankoop. Daarom wordt dit EnVivo product geleverd met een allesomvattende 3-jarige garantie en een uitstekende ondersteuning na aankoop via onze toegewijde helplijn.

We hopen dat u nog vele jaren van het gebruiken van uw aankoop zult genieten.

Indien u technische ondersteuning nodig heeft of in het onwaarschijnlijke geval dat het apparaat dat u heeft aangeschaft defecten vertoont, bel met onze helplijn voor directe assistentie. Garantieclaims voor een defect product gemaakt binnen de garantieperiode van 3 jaar zullen kosteloos worden vervangen of gerepareerd mits u een overtuigend bewijs van aankoop heeft (bewaar uw kassabon!). Uw wettelijke rechten worden hier niet door aangetast.

Wees er echter van bewust dat de garantie vervalt indien het product opzettelijk is beschadigd, onjuist is gebruikt of uit elkaar is gehaald.

ALGEMENE INFORMATIE EN VEILIGHEIDSINSTRUCTIES

Lees alle onderstaande veiligheidsinformatie en bedieningsinstructies voordat u deze Platenspeler in gebruik neemt om schade aan uw apparaat te voorkomen.

1. Het apparaat niet laten vallen, uit elkaar halen, openen, pletten, buigen, vervormen, doorboren, inboren, shredden, in de magnetron verwarmen, verbranden, verven of voorzien van externe objecten.
2. De Platenspeler niet blootstellen een vocht of onderdampelen in vloeistof. Ten alle tijden droog houden.
3. Het product altijd buiten bereik van baby's en kinderen houden, om gevaarlijke situaties te voorkomen.



INHOUD

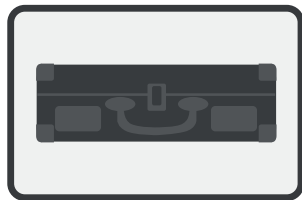

PLATENSPELER

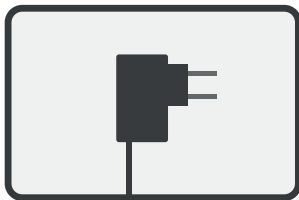

VOEDINGSADAPTER



45 TPM ADAPTER

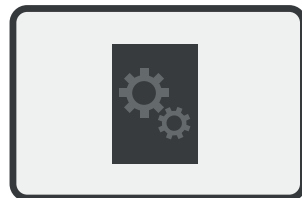

HANDLEIDING

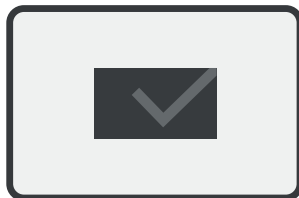

GARANTIEKAART

PLATENSPELER OVERZICHT

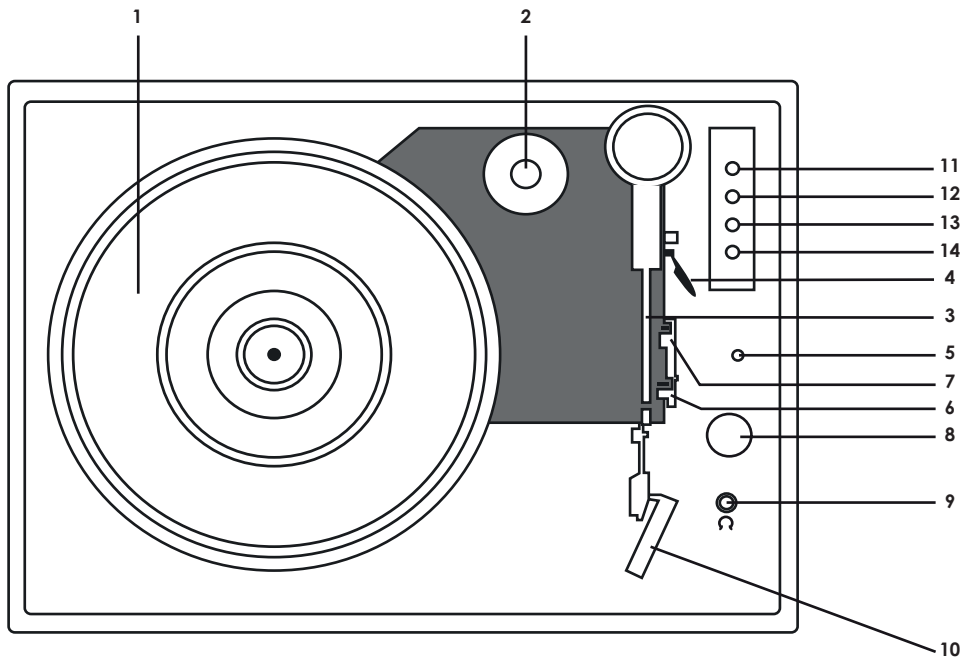

1. Draaiplateau – Plaats uw plaat hier. Gebruik de 45 TPM adapter als de spil niet de juiste maat heeft.
2. 45 TPM Adapter Houder – Plaats voor de bijgesloten 45 TPM adapter. Wanneer u de adapter niet gebruikt, plaats deze in de houder.
3. Toonarm – De platenspeler wordt geleverd met een gebruiksklare voorgebalanceerde toonarm en cartridge. De toonarm kan met de hand worden opgetild en neergelaten, of met behulp van de armlift.
4. Armlift – Gebruik deze lift om de toonarm op te tillen of te laten zakken.
5. Aan/uit indicatorlampje – Licht rood op wanneer ingeschakeld.
6. Automatisch Stoppen aan/uit – De platenspeler wordt geleverd met een gebruiksklare voorgebalanceerde toonarm en cartridge. De toonarm kan met de hand worden opgetild en neergelaten, of met behulp van de armlift.
7. 33.3 / 45/ 78 TPM schakelaar – Deze schakelaar bedient de TPM (toeren per minuut) van het draaiplateau van de platenspeler.
8. Aan/uit & volume – Draai aan de knop om de platenspeler in te schakelen en het volume van de ingebouwde luidsprekers aan te passen.
9. 3.5mm Hoofdtelefoon aansluiting – Luister platen op vinyl via de hoofdtelefoon. Wanneer een kabel is aangesloten op deze poort worden de ingebouwde luidsprekers gedempt.
10. Cartridge & beschermer – Verwijder de plastic cartridgebeschermer voordat u de cartridge op een plaat plaatst door deze naar voren te schuiven.
11. USB/Bluetooth/Openname selectieknop.
12. Volgend nummer.
13. Afspelen/Pauzeren/Verwijderen knop.
14. Vorig nummer.

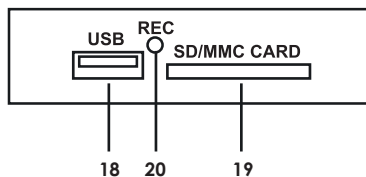
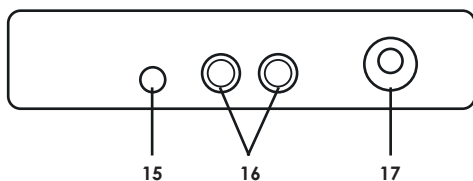

15. AUX Ingang – Verbind externe mediaspelers (tablet, telefoon, etc.) om naar muziek te luisteren via de luidsprekers van de platenspeler.
16. RCA Uitgang – Gebruik om te verbinden met externe luidsprekers/versterker (niet bijgesloten).
17. AC Voeding ingang – Sluit de voedingsadapter aan op deze poort.
18. USB poort.
19. TF/SD kaartlezer.
20. Opname indicatorlampje.

AAN DE SLAG

VERBINDEN MET HET ELEKTRICITEITSNET

Controleer of het netvoltage in uw huis overeenkomt met het bedrijfsvoltage van het apparaat.

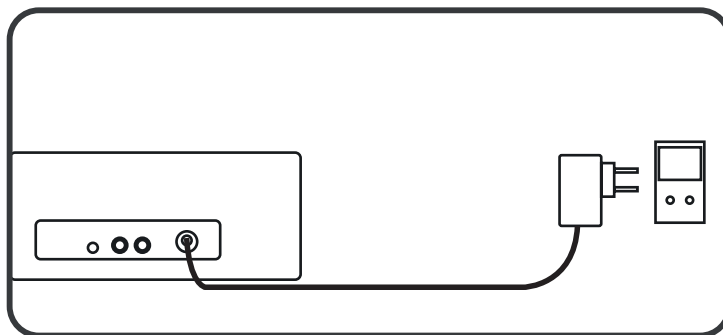

RCA UIT

De Platenspeler kan, met behulp van de meegeleverde RCA kabel, worden aangesloten op een versterker of luidsprekers via de RCA poort aan de achterzijde.

- De rode stekker in de rechter kanaalingang
- De witte stekker in de linker kanaalingang

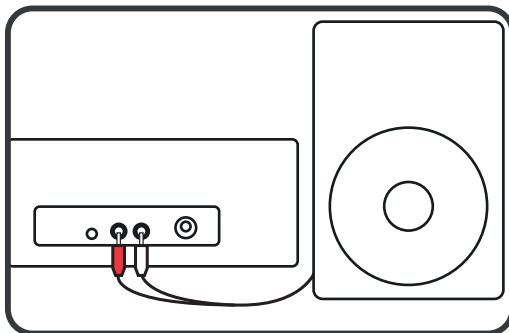
**HOOFDTELEFOON UITGANG**

U kunt een hoofdtelefoon aansluiten om naar de muziek van de platenspeler te luisteren. Sluit uw hoofdtelefoon aan via de 3.5mm hoofdtelefoon aansluiting op de platenspeler.

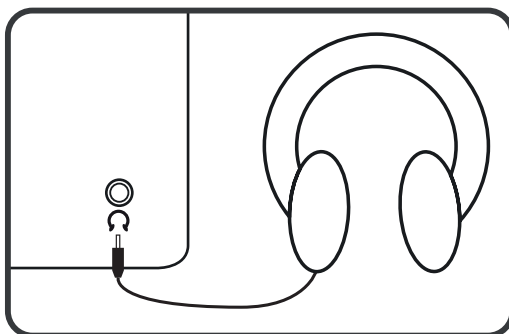
**AUX IN**

Externe mediaspelers kunnen worden aangesloten op de AUX IN aansluiting aan de achterzijde van de koffer. U kunt ook geluid opnemen van een externe mediaspeler via de USB of SD opname functie.

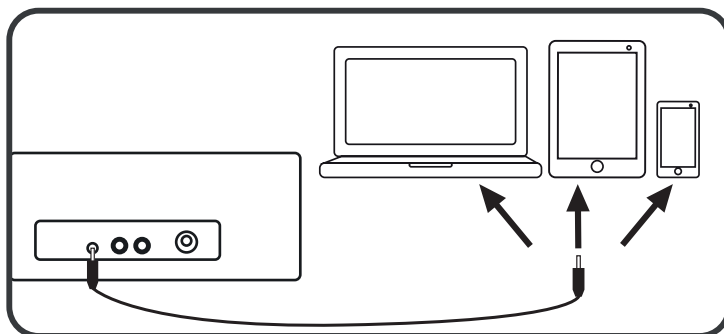

EEN PLAAT AF SPELEN

1. Open het deksel van de platenspeler.
2. Plaats de plaat van uw keuze op de platenspeler.
3. Activeer de platenspeler door aan de POWER/VOL knop te draaien.
4. Verwijder de bescherming van de naald.
5. Verwijder de armvergrendeling en til de arm op met de armlift.
6. Verplaats de arm voorzichtig met uw hand.
7. Plaats de cartridge verticaal boven het eerste nummer van de plaat; de platenspeler zal automatisch beginnen met draaien.
8. Laat de cartridge zakken met de armlift.
9. Geniet van de muziek.

NA HET AF SPELEN VAN EEN PLAAT, DOE HET VOLGENDE

1. Til de toonarm op en plaats deze in de rustpositie.
2. Plaats het beschermkapje op de naald en vergrendel de toonarm.
3. Schakel het apparaat.

Opmerkingen: Wanneer u een 45 TPM plaat afspeelt, vergeet niet om de adapter op de spoel te plaatsen.

Opmerkingen: Selecteer de snelheid van de plaat: 33,3, 45 of 78 TPM afhankelijk van de plaat die u wenst af te spelen.

Opmerkingen: Draai de AUTO STOP knop naar de gewenste positie ON of OFF. Wanneer de knop in de ON positie staat zal de platenspeler automatisch stoppen wanneer de platenspeler wanneer de plaat is afgelopen. In de OFF positie zal de plaat niet automatisch stoppen, dit kan helpen bij het afspeelen van platen die tot het einde zijn beschreven en te vroeg stoppen wanneer AUTO STOP is ingeschakeld.

Opmerkingen: Draai de POWER/VOL knop naar het gewenste geluidsniveau.

AF SPEELMODES

Wanneer verboden met een Bluetooth apparaat kunt u wisselen tussen afspeelen via Bluetooth, SD kaart en USB geheugenstick. Druk op de USB/BT/REC knop om te wisselen tussen de afspeelmoden.

De volgorde is als volgt: Bluetooth -> SD -> USB

BLUETOOTH MODUS

Plaats de toonarm in de rustpositie.

Zet de auto stop knop op ON.

Druk op de USB/BT/REC knop totdat 2 pieptonen hoort welke aangeven dat het apparaat in Bluetooth modus staat.

De platenspeler is nu klaar om te verbinden met een apparaat met Bluetooth ondersteuning.

Ga naar de instellingen op uw telefoon/tablet.

Ga naar Bluetooth en schakel Bluetooth in op uw telefoon/tablet.

Zoek naar de Bluetooth naam: ENV-1590 in de lijst met beschikbare Bluetooth verbindingen en selecteer deze.

Uw telefoon/tablet zal nu verbinden met de platenspeler. U kunt nu luisteren naar uw favoriete muziek.

Een nummer afspeelen / pauzeren: druk op de ►||/DEL knop.

Het vorige nummer afspeelen: druk op de ◀◀ knop.

Het volgende nummer afspeelen: druk op de ▶▶ knop.



Opmerkingen: indien de platenspeler eerder verbonden is geweest met de telefoon/tablet zal de platenspeler automatisch verbinden met de telefoon/tablet indien Bluetooth is ingeschakeld op de telefoon/tablet en deze binnen bereik is.

Opmerkingen: Indien de platenspeler is verbonden met een andere telefoon/tablet zult u deze niet kunnen zien in de lijst met beschikbare Bluetooth apparaten en dient u eerst de verbinding met de huidige telefoon/tablet uit te schakelen/te verwijderen en daarna opnieuw te zoeken.

OPENEMEN NAAR SD KAART / USB GEHEUGENSTICK

1. Schakel de platenspeler in door aan de POWER/VOL knop te draaien.
2. Steek de USB geheugenstick drive in de USB poort of steek de TF kaart (SD kaart) in de TF kaart lezer aan de zijkant van de platenspeler.
3. Om het opnemen te starten, houd de "MODE/BT/REC" knop ingedrukt gedurende ongeveer 3-5 seconden. Een enkele piep zal aangeven dat het opnemen is begonnen. Het REC lampje (aan de zijkant van de platenspeler) zal knipperen tijdens het opnemen.
4. Plaats de toonarm op de plaat.
5. Druk na afloop gedurende ongeveer 3-5 seconden op de "MODE/BT/RED" knop om het opnemen te stoppen. Twee piepjes geven aan dat het opnemen is gestopt. De opname is nu opgeslagen op de USB geheugenstick/SD kaart.

Opmerkingen: Het piepgeluid is erg luid op maximaal volume. Het piepgeluid kan niet worden gehoord wanneer het volume is uitgeschakeld.

Opmerkingen: Wanneer u opneemt naar de SD kaart / USB geheugenstick zullen de nummers worden opgeslagen in een standaard map genaamd JL_REC.

Opmerkingen: De opnamen zullen worden opgeslagen als MP3 bestanden.

AFSPELEN VANAF SD KAART / USB GEHEUGENSTICK

1. Plaats een USB flash drive in de USB poort of een TF kaart in de TF kaart lezer aan de zijkant van de platenspeler.
2. Zorg dat de arm in de rustpositie staat en de AUTO STOP op ON staat.

Nummer afspelen/pauzeren: druk op de ►||/DEL knop.

Vorige nummer afspelen: druk op de ◀◀ knop.

Volgende nummer afspelen: druk op de ▶▶ knop.

Verwijder het huidige nummer: druk gedurende ongeveer 2 seconden op de ►||/DEL knop.

ONDERHOUD

DE NAALD VERVANGEN

Volg de stappen 1-7

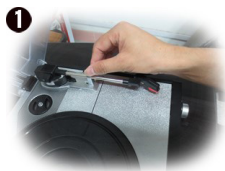

1 Druk op de armvergrendeling om de toonarm te ontgrendelen.



2 Verwijder de plastic bescherming om bij de naald te komen.



3 Verwijder voorzichtig de cartridge van de houder.



4 Verwijder de naald uit de cartridge.



5 Plaats de nieuwe naald.



6 Plaats de cartridge terug in de houder.



7 Klik de cartridge op zijn plek.

Opmerkingen: We adviseren u om de platen te reinigen met een antistatische doek om optimaal te genieten en een lange levensduur te garanderen.

Opmerkingen: Om dezelfde reden dient de naald regelmatig vervangen te worden (ongeveer elke 250 uur).

Opmerkingen: Stof de naald zo nu en dan af met een zeer zachte borstel gedipt in alcohol (borstel de toonarm van achteren naar voren).

Opmerkingen: Wanneer het geluid slecht is of de muziek overslaat, probeer voorzichtig de naald omlaag te buigen zodat deze volledig contact heft met de plaat.

Druk omlaag voor maximaal contact

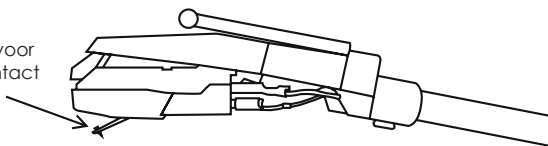

TIJDENS HET TRANSPORTEREN VAN DE PLATENSPELER, VERGEET NIET OM:

- De beschermkap op de naald te plaatsen.
- De toonarm te vergrendelen met de armvergrendeling.

TIPS VOOR EEN BETERE WERKING VAN DE PLATENSPELER

1. Bij het openen en sluiten van het deksel van de platenspeler, wees voorzichtig til het deksel ofwel in het midden ofwel aan beide zijanten vast.
2. Raak de punt van de naald niet aan met uw vingers. Voorkom contact van het draaiplateau of het uiteinde van de plaat met de naald.



3. Reinig de punt van de naald regelmatig met een zachte borstel, alleen van achteren naar voren.
4. Indien u een naaldreinigingsvloeistof moet gebruiken, doe dit met mate.
5. Reinig voorzichtig de beschermkap en behuizing met een zachte doek. Gebruik een kleine hoeveelheid van een mild reinigingsmiddel om de platenspeler en beschermkap te reinigen.
6. Gebruik nooit sterke chemicaliën of oplosmiddelen op enig onderdeel van de platenspeler.

SPECIFICATIES

Ingebouwde vol-bereik stereo luidspreker: 2 x 1 W

Converteer functie – converteert direct naar een USB geheugenstick of SD kaart – Ondersteuning voor maximaal 32 GB geheugen.

Bestandssysteem voor afspelen – FAT32

Afspeel bestandsformaat – MP3, WMA

Opname bestandsformaat – MP3

Bluetooth verbindingsnaam: ENV-1590

VEELGESTELDE VRAGEN

V: *Waarom slaat het geluid over of is het geluid slecht?*

A: Probeer voorzichtig het uiteinde van de naald te buigen zodat deze volledig contact maakt met de plaat.

A: Controleer of de kop van de toonarm correct is bevestigd aan de toonarm.

A: Controleer of de naald correct is bevestigd aan de kop van de toonarm.

V: *De platenspeler stopt met draaien voordat de platenspeler het einde van de plaat heeft bereikt.*

A: Zet de AUTO STOP knop in de OFF positie. U bent nu in staat om de hele plaat af te spelen.

V: *Ik kan de platenspeler niet vinden in de lijst met beschikbare Bluetooth apparaten op mijn telefoon/tablet.*

A: Als de platenspeler is verbonden met een ander Bluetooth apparaat zal de platenspeler niet zichtbaar zijn in de lijst. U dient de verbinding tussen het Bluetooth apparaat en de platenspeler te verbreken en opnieuw te zoeken.

A: De Bluetooth modus staat niet aan. Schakel Bluetooth modus in.

V: *Mijn telefoon/tablet vraagt om een wachtwoord wanneer ik via Bluetooth probeer te verbinden met de platenspeler.*

A: Indien uw apparaat om een wachtwoord vraagt, voer het nummer 0000 in en druk op OK.

V: *Wanneer ik via Bluetooth verbind met mijn computer vraagt Windows om een nieuwe driver. Kunt u deze leveren?*

A: Wij kunnen de benodigde Bluetooth driver niet leveren. De Bluetooth driver kan noodzakelijk zijn om geluid af te spelen via de Bluetooth verbinding. U heeft de driver nodig voor de Bluetooth module in uw PC, om te verbinden met de platenspeler. Verschillende Bluetooth modules kunnen verschillende drivers gebruiken. Neem contact op met de fabrikant van uw PC of Bluetooth module voor een driver update.

Opmerkingen: Indien u een extra naald nodig heeft, neem contact op met de helplijn.

VERWIJDERING



Elektrische en elektronische apparatuur (EEE) bevat materialen, delen en inhoud die gevaarlijk kunnen zijn voor het milieu en schadelijk voor de menselijke gezondheid als afval bestaande uit elektrische en elektronische apparatuur (WEEE) niet correct wordt weggegooid.

Apparaten die gemarkeerd zijn met het WEEE logo (te zien links), zouden niet met het huishoudafval weggegooid moeten worden. Neem contact op met uw lokale autoriteit op het gebied van afvalverwerking, aangezien zij in staat zullen zijn om u details te geven over de mogelijkheden voor recycling in uw omgeving.

