

ENVIVO



CLASSIC DAB+/FM RADIO

GEBRUIKERSHANDLEIDING

ENV-1562

INHOUDSOPGAVE

WELKOM.....	4
ALGEMENE INFORMATIE EN VEILIGHEIDSIINSTRUCTIES.....	4
INHOUD VAN DE VERPAKKING.....	4
DAB SYSTEEM.....	5
AFSTANDBEDIENING.....	5
AAN DE SLAG.....	6
VOEDING.....	6
AFSTANDBEDIENING.....	6
OVERZICHT.....	7
DAB MODUS.....	7
AUTOMATISCH ZOEKEN.....	7
SELECTEER ZENDERS.....	7
ZENDER OPSLAAN IN VOORKEUZELIJST.....	7
SELECTEER EEN ZENDER VAN DE VOORKEUZELIJST.....	7
INFORMATIE WEERGEVEN.....	8
DAB MENU.....	8
FM.....	9
HANDMATIG ZOEKEN.....	9
AUTOMATISCH ZOEKEN.....	9
ZENDERS UIT DE VOORKEUZELIJST AFSPLEN.....	9
HANDMATIG EEN ZENDER OPSLAAN IN DE VOORKEUZELIJST.....	9
INFORMATIE WEERGEVEN.....	9
FM MENU.....	9
BLUETOOTH.....	10
BLUETOOTH INSTRUCTIES.....	10
BLUETOOTH BEDIENING.....	10
INSTRUCTIES.....	10
USB BEDIENING.....	11
AUX.....	11
AUX INSTRUCTIES.....	11
ENTER SYSTEM SETTINGS.....	11
HET ALARM INSTELLEN.....	12
SLUIMERFUNTIE.....	12
SLAAPFUNCTIE.....	13
KLOK.....	13
SCHERMVERLICHTING.....	13
VEEL GESTELDE VRAGEN.....	13
GEEN DAB ONTVANGST.....	13
RADIO ONTVANGST IS SLECHT.....	13
GEEN GELUID.....	13
SPECIFICATIES.....	14
VERWIJDERING.....	14

WELKOM

U heeft een uitstekende keuze gemaakt met de aanschaf van dit kwaliteitsproduct van het merk EnVivo.

Hierdoor heeft u de zekerheid en rust die hoort bij de aanschaf van een product dat is gefabriceerd volgens de hoogste standaarden voor werking en veiligheid, ondersteunt door de hoge kwaliteitsstandaarden van EnVivo.

We willen dat u volledig tevreden bent met uw aankoop. Daarom heeft dit product een allesomvattende 3-jarige fabrieksgarantie en een uitstekende ondersteuning na aankoop via onze toegewijde helplijn.

We hopen dat u nog vele Jaren plezier van uw aankoop zult hebben.

Indien u ondersteuning wenst of in het onwaarschijnlijke geval dat uw aankoop gebreken vertoont, bel onze helplijn voor directe ondersteuning. Claims voor defecte producten gemaakt binnen de 3-jarige garantieperiode worden kosteloos gerepareerd of vervangen mits u een deugdelijk bewijs van aankoop heeft (bewaar uw kassabon!). Uw wettelijke rechten worden hier niet door aangetast. Wees ervan bewust dat uw garantie ongeldig is en komt te vervallen indien het product opzettelijk is beschadigd, onjuist is gebruikt, of uit elkaar is gehaald.

ALGEMENE INFORMATIE EN VEILIGHEIDSINSTRUCTIES

Lees alle onderstaande veiligheids- en bedieningsinstructies voordat u dit DAB systeem gebruikt om beschadiging van uw apparaat te voorkomen.

1. Het apparaat niet laten vallen, openen, pletten, buigen, vervormen, doorboren, doorprikken, versnipperen, in de magnetron stoppen, verbranden, verven of vreemde objecten in het apparaat steken.
2. De DAB Radio niet blootstellen aan vocht of onderdampelen in vloeistoffen. Te allen tijde drooghouden.
3. Het product altijd buiten bereik van baby's en kinderen houden, om gevaarlijke situaties te voorkomen.

INHOUD VAN DE VERPAKKING

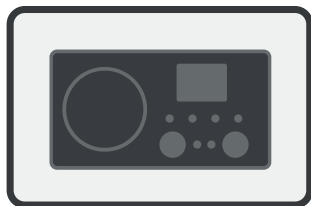

DAB RADIO



AFSTANDBEDIENING

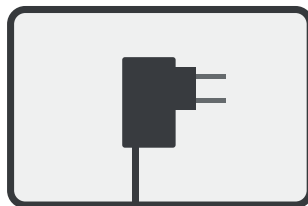

VOEDINGSADAPTER

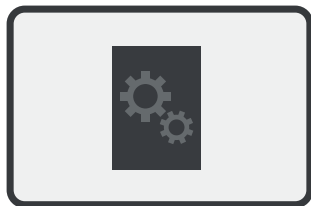

HANDLEIDING

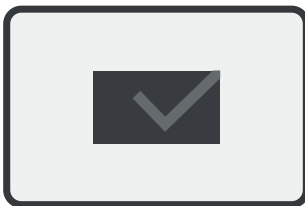

GARANTIEKAART

PRODUCTOVERZICHT

DAB SYSTEEM

1. Aan/Uit
2. Volume
3. Modus
4. Afstandsbediening Sensor
5. Hoofdfonefoon Aansluiting
6. Info / Menu
7. Afstemmen / Selecteren
8. Voorkeuze
9. 2.4" Scherm
10. Luidspreker
11. USB Poort
12. AUX in poort
13. DC voeding aansluiting

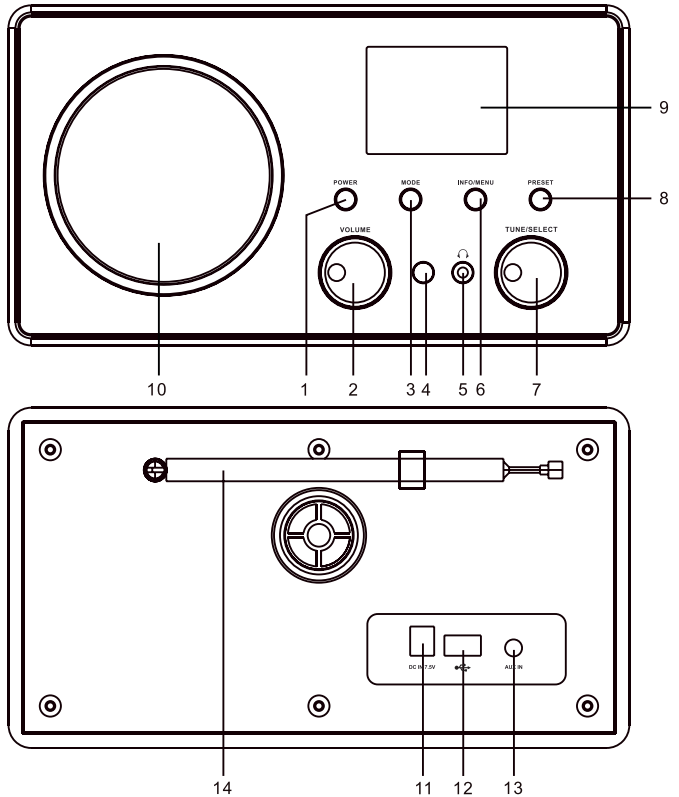

AFSTANDSBEDIENING

1. Aan/Uit
2. Geluid dempen
3. Numerieke knoppen
4. Alarm 1
5. Alarm 2
6. Afstemmen -
7. Afstemmen +
8. Bladeren +
9. Bladeren -
10. Selecteren
11. Modus
12. Klok instellen
13. Info (DAB/FM)
14. Slaapmodus (UIT/15/30/45/60/90 minuten)
15. Zoek (DAB/FM)
16. Dimmer
17. Menu
18. Terughalen
19. Volume -
20. Volume +

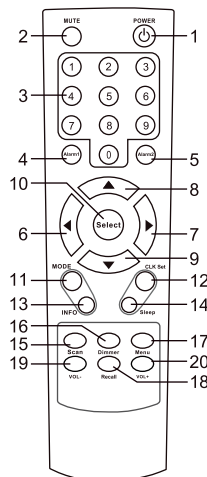

AAN DE SLAG

VOEDING

Steek de voedingskabel in de achterzijde van de DAB radio en de voedingsadapter in het stopcontact.

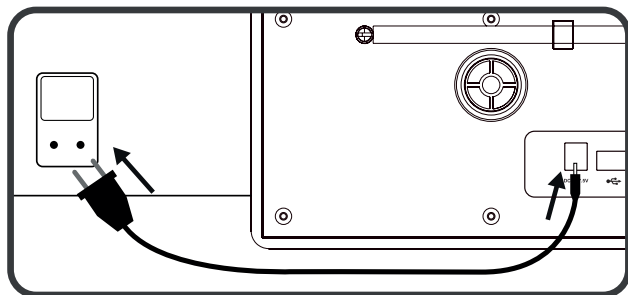

Schuif de antenne uit voor optimaal bereik.

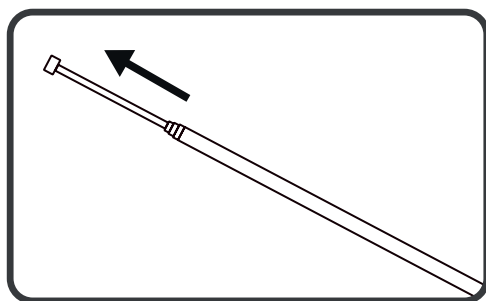

AFSTANDSBEDIENING

Vereist 2 AAA batterijen (niet bijgesloten)

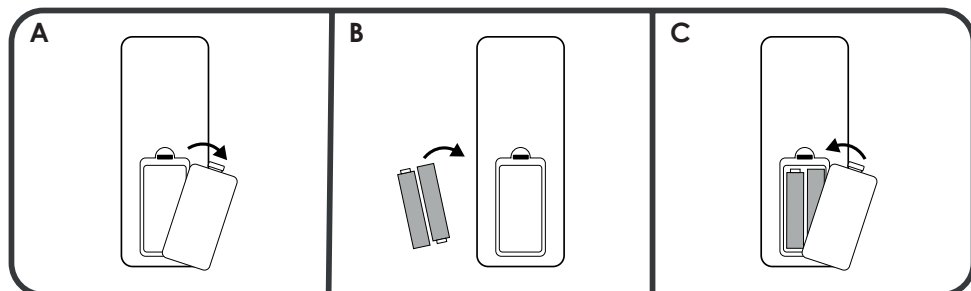

- Verwijder de deksel van het batterijcompartiment
- Plaats 2 AAA batterijen volgens de aanwijzingen in het compartiment
- Sluit het compartiment

OVERZICHT

Het systeem in- en uitschakelen: Druk op de **POWER** knop op de DAB radio of op de afstandsbediening.

Selecteer modus: Druk op de **MODE** knop op de DAB radio of op de afstandsbediening. De geselecteerde modus zal worden weergegeven op het scherm.

Beschikbare modes om te selecteren: DAB/FM/Bluetooth/USB/AUX

Volume aanpassen: Draai aan de **VOLUME** knop op de DAB radio of druk op de **VOL+/VOL-** knoppen op de afstandsbediening om het geluidsvolume te verhogen of verlagen. Het volumebereik is: 0 (min) – 16 (max).

DAB MODUS

Druk op de **MODE** knop op het DAB systeem of op de afstandsbediening totdat het scherm "DAB" weergeeft.

Voor optimaal DAB bereik, schuif de antenne aan de achterzijde uit en positioneer deze voor optimale signaalontvangst. De DAB modus heeft 20 voorkeuze plaatsen waar u uw favoriete DAB stations kunt opslaan voor snelle toegang.

Opmerking: De eerste keer dat u de radio inschakelt in DAB modus zal deze automatisch naar DAB zenders zoeken.

AUTOMATISCH ZOEKEN

1. Op de DAB radio, houdt de **Menu** knop lang ingedrukt -> Selecteer Volledig Scannen -> Druk op de **Select** knop. Op de afstandsbediening, druk op de **Scan** knop.
2. Het scannen zal beginnen en alle DAB zenders worden opgeslagen.

SELECTEER ZENDERS

1. Op de DAB radio, draai aan de **Tune/Select** knop om door de zenders te bladeren. Druk op **Tune/Select** knop om te bevestigen.
Op de afstandsbediening, druk op de **Tune- /Tune+** knoppen om door de zenders te bladeren. Druk op de **Select** knop om te bevestigen.

ZENDER OPSLAAN IN VOORKEUZELIJST

1. Selecteer een DAB zender.
2. Op de DAB radio, houdt de **Preset** knop lang ingedrukt. Op de afstandsbediening, houdt de **Recall** knop lang ingedrukt.
3. Gebruik de **Tune/Select** knop op de DAB radio om het voorkeuzenummer te selecteren waar u de zender onder op wilt slaan. Op de afstandsbediening, gebruik de **Tune- /Tune+** knoppen.
4. Druk op de **Tune/Select** knop op de DAB radio om de DAB zender op te slaan in de voorkeuzelijst. Op de afstandsbediening, druk op de **Select** knop.

Opmerking: Druk een tweede keer op de **PRESET**(DAB radio)/**Recall**(afstandsbediening) om het opslaan van de voorkeuze te verlaten.

SELECTEER EEN ZENDER VAN DE VOORKEUZELIJST

1. Druk kort op de **Preset** knop om de voorkeuzelijst te openen. Op de afstandsbediening, druk op de **Recall** knop.
2. Draai aan de **Tune/Select** knop om de zender te selecteren. Op de afstandsbediening, gebruik de **Tune- /Tune+** knoppen.
3. Druk op de **Tune/Select** knop om de geselecteerde zender af te spelen. Op de afstandsbediening, druk op **Select** knop.

Opmerking: Druk een tweede keer op de **PRESET**(DAB radio)/**Recall**(afstandsbediening) om het voorkeuze menu te verlaten.

Gebruik de **Browse-/Browse+** knoppen op de afstandsbediening om snel tussen de voorkeuzezenders te schakelen.

INFORMATIE WEERGEVEN

Druk op de **Info/Menu** knop om te wisselen tussen de verschillende informatie om weer te geven op het scherm. Op de afstandsbediening, druk op de **Info** knop.

U kunt wisselen tussen de volgende informatie om weer te geven:

1. Zenderinformatie
2. Signaalsterkte / signaalprobleem
3. Programmatype
4. Naam van artiest/groep
5. Frequentie en kanaal
6. Bitratio en geluidstype
7. Datum

DAB MENU

1. Houdt de **Info/Menu** knop ingedrukt om naar het menu te gaan. Op de afstandsbediening, druk op de **Menu** knop.
2. Gebruik de **Tune/Select** knop om door de opties te bladeren. Op de afstandsbediening, druk op de **Tune-/Tune+** knoppen.
3. Druk op de **Tune/Select** knop om de geselecteerde optie te bevestigen. Op de afstandsbediening, druk op de **Select** knop.

Opmerking: Druk nogmaals op de **INFO/MENU** knop om het DAB menu te verlaten. Op de afstandsbediening, druk nogmaals op de **Menu** knop.

Volledig scannen	Alle DAB zenders scannen en opslaan.	
Handmatig afstemmen	Handmatig het DAB signaal afstemmen	<ol style="list-style-type: none"> 1. Gebruik de Tune/Select knop om af te stemmen. Op de afstandsbediening, druk op Tune-/Tune+ 2. Druk op Tune/Select om te bevestigen. Op de afstandsbediening, druk op de Select knop
DRC	Dynamic range compression (Uit, laag of hoog)	<p>Pas de geluidsproductie aan door het volume van luide geluiden te verlagen en zwakke geluiden te versterken.</p> <p>Wanneer uitgeschakeld zal het geluid niet worden aangepast.</p> <ol style="list-style-type: none"> 1. Gebruik de Tune/Select knop om aan te passen. Op de afstandsbediening, druk op Tune-/Tune+ 2. Druk op de Tune/Select knop om de selectie te bevestigen. Op de afstandsbediening, druk op Select
Opruimen	<p>Ontdoe de DAB zenderlijst van alle ongeldige zenders. Selecteer JA om te bevestigen en NEE om te annuleren.</p> <p>Druk op Tune/Select om te bevestigen. Op de afstandsbediening, druk op Select.</p>	
Verkeersinformatie	Verkeersinformatie (Aan, uit)	Ontvang verkeersmeldingen wanneer ingeschakeld.
Systeem	Zie het onderdeel Systeeminstellingen voor meer informatie.	

FM

Druk op de **Mode** knop op de DAB radio of op de afstandsbediening totdat het scherm "FM" aangeeft.

Voor optimaal DAB bereik, schuif de antenne aan de achterzijde uit en positioneer deze voor optimale signaalontvangst.

De FM modus heeft 20 voorkeuze plaatsen waar u uw favoriete FM stations kunt opslaan voor snelle toegang.

HANDMATIG ZOEKEN

1. De FM frequentie aanpassen: draai aan de **Tune/Select** knop. Op de afstandsbediening, druk op de **Tune-/Tune+** knoppen.

De volgende zender vinden: Houdt de **Tune+** knop op de afstandsbediening ingedrukt.

De vorige zender vinden: Houdt de **Tune-** knop op de afstandsbediening ingedrukt.

AUTOMATISCH ZOEKEN

1. Houdt de **Tune/Select** knop ingedrukt. Op de afstandsbediening, druk op de **Scan** knop.

Alle zenders worden opgeslagen in de voorkeuzelijst.

ZENDERS UIT DE VOORKEUZELIJST AFSPLEN

1. Druk kort op de **Preset** knop. Op de afstandsbediening, druk op de **Recall** knop.
2. Draai aan de **Tune/Select** knop om zenders te selecteren. Op de afstandsbediening, druk op de **Tune-/Tune+** knoppen.
3. Druk op de **Tune/Select** knop om de geselecteerde zender af te spelen. Op de afstandsbediening, druk op de **Select** knop.

De geselecteerde zender zal nu afspelen.

Gebruik de **Browse-/Browse+** knoppen op de afstandsbediening om snel tussen de voorkeuzezenders te schakelen.

HANDMATIG EEN ZENDER OPSLAAN IN DE VOORKEUZELIJST

U kunt handmatig een zender opslaan in de voorkeuzelijst.

1. Houdt de **Preset** knop ingedrukt. Op de afstandsbediening, houdt de **Recall** knop ingedrukt.
2. Draai aan de **Tune/Select** knop om het nummer te selecteren waaronder u de zender wilt opslaan. Op de afstandsbediening, druk op de **Tune-/Tune+** knoppen.
3. Druk op de **Tune/Select** knop om de zender op te slaan. Op de afstandsbediening, druk op de **Select** knop.

INFORMATIE WEERGEVEN

Druk op de **Info/Menu** knop om te wisselen tussen de verschillende informatie om weer te geven op het scherm. Op de afstandsbediening, druk op de **Info** knop.

U kunt wisselen tussen de volgende informatie om weer te geven:

1. Radio tekst
2. Programma type
3. Frequentie
4. Stereo/Mono
5. Datum

FM MENU

1. Houdt de **Info/Menu** knop ingedrukt om naar het menu te gaan. Op de afstandsbediening, druk op de **Menu** knop.
2. Gebruik de **Tune/Select** knop om door de opties te bladeren. Op de afstandsbediening, druk op de **Tune-/Tune+** knoppen.

3. Druk op de **Tune/Select** knop om de geselecteerde optie te bevestigen. Op de afstandsbediening, druk op de **Select** knop.

Opmerking: Druk nogmaals op de **INFO/MENU** knop om het FM menu te verlaten. Op de afstandsbediening, druk nogmaals op de **Menu** knop.

Zoekinstellingen	Alle zenders	Alle zenders zoeken en opslaan als voorkeuze bij het zoeken naar zenders.
	Sterke zenders	Alleen zenders met een sterk signaal opslaan als voorkeuze bij het zoeken naar zenders.
Geluidsinstellingen	Alleen mono	Het geluid altijd in mono afspelen (1 kanaal).
	Stereo toegestaan	Sta afspelen in stereo toe wanneer dit ondersteund wordt (2 of meer kanalen).
Systeem	Zie het onderdeel Systeeminstellingen voor meer informatie.	

BLUETOOTH

BLUETOOTH INSTRUCTIES

1. Druk op de **Mode** knop op de DAB radio of op de afstandsbediening totdat het scherm "BT" weergeeft.
2. Indien geen Bluetooth apparaat is verbonden met de DAB radio zal de tekst "Niet Verbonden" knipperen op het scherm.
3. Schakel Bluetooth in op uw Bluetooth apparaat.
4. Vindt "ENV-1562" in de lijst met beschikbare Bluetooth apparaten op uw Bluetooth apparaat en selecteer deze.
5. Uw Bluetooth verbinding moet nu "Verbonden" aangeven op uw Bluetooth apparaat en het scherm zal de tekst "Verbonden" weergeven.
6. Het geluid van uw Bluetooth apparaat zal nu worden afgespeeld op de DAB radio.

Opmerking: Zorg dat u het volume op het Bluetooth apparaat verhoogt wanneer u via Bluetooth afspeelt.

Opmerking: Zorg dat u de Bluetooth verbinding met een reeds verbonden apparaat verbreekt voordat u een new Bluetooth apparaat kunt verbinden met de DAB radio. De DAB radio kan met slechts een Bluetooth apparaat gelijktijdig verbonden zijn.

BLUETOOTH BEDIENING

Afspelen/pauzeren: Druk op de **Tune/Select** knop. Op de afstandsbediening, druk op de **Select** knop.

Vorige nummer: Draai de **Tune/Select** knop tegen de klokrichting in. Op de afstandsbediening, druk op de **Tune-** knop.

Volgende nummer: Draai de **Tune/Select** knop in de klokrichting. Op de afstandsbediening, druk op de **Tune+** knop.

Opmerking: De bedieningsknoppen worden niet door alle apps en in browsermodus ondersteunt.

USB

INSTRUCTIES

1. Druk op de Mode knop op de DAB radio of op de afstandsbediening totdat het scherm "USB" weergeeft.
2. Plaats een USB stick met muziekbestanden.
3. De muziekbestanden op de USB stick zullen automatisch beginnen met afspelen.

Opmerking: De DAB radio ondersteunt alleen MP3 geluidsbestanden.

Opmerking: De DAB radio ondersteunt USB sticks tot 128GB.

USB BEDIENING

Afspelen/pauzeren: Druk op de **Tune/Select** knop. Op de afstandsbediening, druk op de **Select** knop.

Vorige nummer: Draai de **Tune/Select** knop tegen de klokrichting in. Op de afstandsbediening, druk op de **Tune-** knop.

Volgende nummer: Draai de **Tune/Select** knop in de klokrichting. Op de afstandsbediening, druk op de **Tune+** knop.

[0-9] knoppen: Gebruik de numerieke knoppen om een nummer te selecteren.

Opmerking: Om een 2-cijferig nummer te selecteren, druk op twee numerieke knoppen snel achter elkaar.

AUX

AUX INSTRUCTIES

1. Druk op de **Mode** knop op de DAB radio of op de afstandsbediening totdat "Aux" wordt weergegeven op het scherm.
2. Sluit een 3.5mm kabel (niet bijgesloten) aan op de AUX IN poort aan de achterzijde van de DAB radio en op een telefoon/tablet/ander geluidsapparaat.

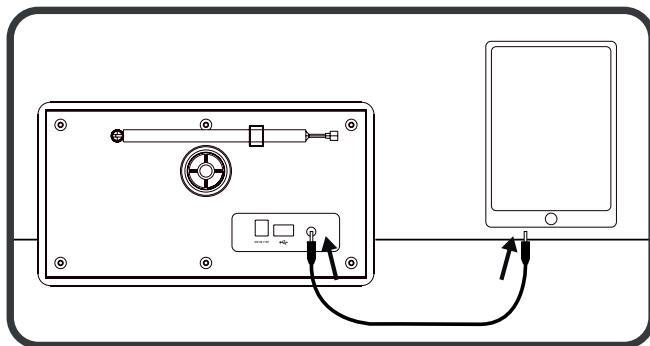

3. Gebruik de bediening van het apparaat verbonden met de Aux poort om muziek af te spelen.

SYSTEEMINSTELLINGEN

De systeeminstellingen kunnen worden bereikt vanuit elke modus van de DAB radio.

ENTER SYSTEM SETTINGS

1. Houdt de **Info/Menu** knop ingedrukt om naar het menu te gaan. Op de afstandsbediening, druk op de **Menu** knop.
2. Gebruik de **Tune/Select** knop om door de opties te bladeren. Op de afstandsbediening, druk op de **Tune-/Tune+** knoppen.
3. Druk op de **Tune/Select** knop om de geselecteerde optie te bevestigen. Op de afstandsbediening, druk op de **Select** knop.

Opmerking: Druk nogmaals op de **INFO/MENU** knop om het Systeeminstellingen menu te verlaten. Op de afstandsbediening, druk nogmaals op de **Menu** knop.

Systeem	Slapen (uit, 15, 30, 45, 60 of 90)	Stel in dat de DAB radio in slaapmodus gaat na het geselecteerde aantal minuten.		
	Alarm (Alarm 1, Alarm 2)	Stel het alarm in. Zie het onderdeel 'Het alarm instellen' voor instelinstructies.		
	Tijd	Tijdstellingen. Zie het onderdeel 'Klok' voor instelinstructies.		
	Schermverlichting	Bespaarstand tijd (10, 20, 30, 45, 60, 90, 120, 180 of AAN)	Het aantal seconden waarna de schermverlichting van het scherm in de bespaarstand gaat wanneer geen invoer van de gebruiker wordt ontvangen. Stel in op AAN om de bespaarstand uit te schakelen.	
		Licht aan niveau (Hoog, middel of laag)	Stel de sterkte van de schermverlichting wanneer deze is ingeschakeld in.	
		Bespaarstand niveau	Stel de sterkte van de schermverlichting in bespaarstand in.	
	Taal	Selecteer de taal.		
	Herstellen fabrieksinstellingen	Herstel de fabrieksinstellingen van de DAB radio.		
Software versie	Geef de huidige software versie weer.			

HET ALARM INSTELLEN

Wanneer u het alarm instelt, gebruik de **Tune/Select** knop op de DAB radio om de instellingen te veranderen en druk op de **Tune/Select** knop om de selectie te bevestigen. Op de afstandsbediening, gebruik de **Tune-/Tune+** knoppen om de instellingen te veranderen en druk op de **Select** knop om de selectie te bevestigen.

- Om naar de alarminstellingen van de DAB radio te gaan, houdt de **Info/Menu** knop ingedrukt en selecteer Systeem -> Alarm en selecteer Alarm 1 of Alarm 2.
Op de afstandsbediening, druk op de **Alarm1** of de **Alarm2** knop.
- Stel het alarm uur in. Bevestig om door te gaan.
- Stel de alarm minuten in. Bevestig om door te gaan.
- Stel de duur van het alarm in. Bevestig om door te gaan.
- Stel het alarmgeluid in (zoemer/DAB/FM). Bevestig om door te gaan aan.
- Stel de herhalingsmodus in (eenmalig/wekelijks/werkdagen/dagelijks). Bevestig om door te gaan. Indien u kiest voor eenmalig in de herhalingsmodus dient u een alarmdatum in te voeren. Selecteer de gewenste dag, maand en jaar en druk op de Select knop om te bevestigen. Indien u een datum in het verleden kiest zal de melding "Ongeldige Datum" op het scherm verschijnen.
- Stel het alarmvolume in. Bevestig om door te gaan.
- Schakel het alarm in (Aan/Uit). Druk op de **SELECT** knop om te bevestigen. U dient het alarm in te schakelen om deze te activeren. Om het alarm te deactiveren, selecteer Uit.

SLUIMERFUNTIE

Wanneer het alarm afgaat, druk op de **Tune/Select** knop of op de Mode knop om het alarm 9 minuten uit te stellen. Op de afstandsbediening, druk op de **Select** knop.

Om het alarm of de sluimerfunctie uit te schakelen, druk op de **Power** knop op de DAB radio of op de afstandsbediening.

SLAAPFUNCTIE

U kunt het DAB systeem programmeren om in slaapstand te gaan na 15, 30, 45 of 90 minuten. Selecteer Uit om de slaapfunctie uit te schakelen.

Op de afstandsbediening, druk op de **Sleep** knop en gebruik de **Tune-/Tune+** knoppen om de slaaptijd in te stellen.

Voor instellen op de DAB radio, zie het onderdeel Systeeminstellingen.

KLOK

De klok en datum zullen elke keer dat het systeem op DAB of FM modus is ingesteld automatisch synchroniseren.

U kunt de datum en tijd ook handmatig instellen.

Op de afstandsbediening, druk op de CLK Set knop. Gebruik de **Tune-/Tune+** knoppen om de tijd/datum in te stellen en druk op de **Select** knop om de selectie te bevestigen.

Zie het onderdeel 'Systeeminstellingen' om de klok in te stellen op de DAB radio.

SCHERMVERLICHTING

U kunt het niveau van de schermverlichting van de DAB radio instellen met behulp van de **Dimmer** knop. Er zijn 3 instellingen (laag, middel en hoog).

Zie het onderdeel 'Systeeminstellingen' om de schermverlichting in te stellen op de DAB radio.

VEEL GESTELDE VRAGEN**GEEN DAB ONTVANGST**

- Herstel de fabrieksinstellingen (zie het onderdeel 'Systeeminstellingen') en schuif de antenne uit.
- Plaats uw DAB radio dicht bij het raam.

RADIO ONTVANGST IS SLECHT

- Controleer of de antenne is uitgeschoven voor optimale ontvangst.
- Controleer of u geen andere elektrische apparatuur dicht bij uw radio heeft staan. Dit kan storingen veroorzaken.

GEEN GELUID

- Stel het geluidsvolume in met de Tune/Select knop.
- Controleer of de voeding is verbonden met de radio.

SPECIFICATIES

MP3 afspelen
FM radio met 20 voorkeurszenders
DAB radio met 20 voorkeurszenders
Bluetooth V5.0
3.5mm AUX in jack
3.5mm hoofdtelefoon jack
Luidspreker vermogen: 5W
2.4" Kleurenscherm
Uitschuifantenne
Meertalig menu
Voeding via het stopcontact
Afmetingen: 22 x 11 x 12 cm
Voeding: 7.5V \equiv 1.2A
Netspanning: 100-240V ~ 50/60Hz

VERWIJDERING



Elektrische en elektronische apparatuur (EEE) bevat materialen, delen en inhoud die gevaarlijk kunnen zijn voor het milieu en schadelijk voor de menselijke gezondheid als afval bestaande uit elektrische en elektronische apparatuur (WEEE) niet correct wordt weggegooid.

Apparaten die gemarkeerd zijn met het WEEE logo (te zien links), zouden niet met het huishoudafval weggegooid moeten worden. Neem contact op met uw lokale autoriteit op het gebied van afvalverwerking, aangezien zij in staat zullen zijn om u details te geven over de mogelijkheden voor recycling in uw omgeving.

ENVIVO



RADIO CLASSIC DAB + / FM

MODE D'EMPLOI
ENV-1562

SOMMAIRE

BIENVENUE.....	18
INFORMATIONS GÉNÉRALES ET INSTRUCTIONS DE SECURITE	18
DANS LA BOÎTE	18
SYSTÈME DAB	19
TÉLÉCOMMANDE	19
COMMENCER	20
APPUYER SUR LE BOUTON MARCHÉ	20
TÉLÉCOMMANDE	20
VUE D'ENSEMBLE	21
MODE DAB	21
RECHERCHE AUTOMATIQUE.....	21
SÉLECTIONNER DES STATIONS	21
MÉMORISER LA STATION À PRÉRÉGLER	21
SÉLECTIONNER UNE STATION PRÉRÉGLÉE.....	21
AFFICHER LES INFOS	22
MENU DAB	22
FM	23
RECHERCHE MANUELLE	23
RECHERCHE AUTOMATIQUE.....	23
ÉCOUTER UNE STATION PRÉRÉGLÉE.....	23
ENREGISTRER MANUELLEMENT LA STATION DANS LE PRÉRÉGLAGE	23
AFFICHER LES INFOS	23
MENU FM.....	23
BLUETOOTH.....	24
INSTRUCTIONS BLUETOOTH	24
CONTRÔLES BLUETOOTH	24
INSTRUCTIONS	24
CONTRÔLES USB.....	25
AUX	25
INSTRUCTIONS AUX.....	25
ENTREZ LES PARAMÈTRES DU SYSTÈME.....	25
RÉGLAGE DE L'ALARME.....	26
SNOOZE.....	26
MODE VEILLE	27
HORLOGE	27
RÉTRO-ÉCLAIRAGE	27
FAQ.....	27
PAS DE RÉCEPTION DAB	27
LA RÉCEPTION RADIO EST MAUVAISE.....	27
PAS DE SON	27
CARACTÉRISTIQUES	28
DISPOSITION	28



BIENVENUE

Vous avez fait un excellent choix en achetant ce produit de qualité de marque EnVivo.

En faisant cela, vous avez maintenant l'assurance et la tranquillité d'esprit qui vient de l'achat d'un produit qui a été fabriqué selon les plus hauts standards de performance et de sécurité, soutenu par les normes de haute qualité EnVivo.

Nous voulons que vous soyez complètement satisfait de votre achat, ce produit EnVivo est donc couvert par une garantie complète de 3 ans du fabricant et un excellent service après-vente grâce à notre service d'assistance téléphonique dédié.

Nous espérons que vous prendrez plaisir à utiliser votre achat pour des années à venir.

Si vous avez besoin de soutien technique ou si le produit présente des défauts de fabrication, nous vous prions de contacter au plus vite notre ligne d'assistance. Les revendications de produits défectueux effectuées dans la période de garantie de 3 ans seront réparés ou remplacés gratuitement à condition que vous ayez une preuve satisfaisante de l'achat (n'oubliez pas de garder votre ticket de caisse en sécurité !) Cela ne modifie pas vos droits statutaires. Toutefois, sachez que la garantie sera nulle et non avenue si le produit se trouve avoir été délibérément endommagé, mal utilisé ou démonté.

INFORMATIONS GÉNÉRALES ET INSTRUCTIONS DE SECURITE

Lisez toutes les consignes de sécurité ci-dessous et les instructions d'utilisation avant d'utiliser ce système DAB pour éviter tout dommage à votre appareil.

1. Ne pas laisser tomber, démonter, ouvrir, écraser, plier, déformer, perforer, broyer, incinérer, peindre ou insérer des corps étrangers dans cet appareil.
2. N'exposez pas l'appareil ou l'adaptateur secteur à l'humidité et ne l'immergez pas dans un liquide. Gardez-le au sec en tout temps.
3. Gardez toujours le produit hors de portée des bébés et des enfants, afin d'éviter toute situation dangereuse.

DANS LA BOÎTE

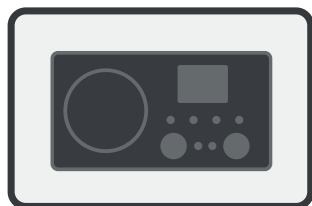

RADIO DAB



TÉLÉCOMMANDE

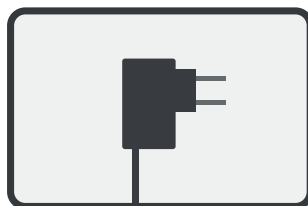

ADAPTEUR SECTEUR

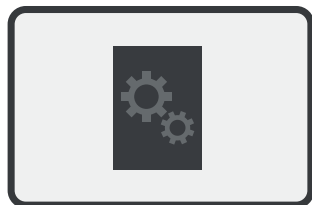

MANUEL

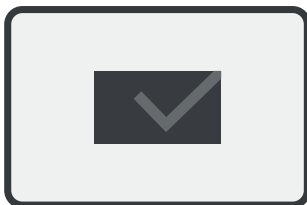

CARTE DE GARANTIE

PRÉSENTATION DU PRODUIT

SYSTÈME DAB

1. Marche
2. Volume
3. Mode
4. Capteur à distance
5. Prise casque
6. Info / Menu
7. Reglage / Select
8. Préréglage
9. Affichage 2,4"
10. Enceinte
11. Port USB
12. Port auxiliaire
13. Connecteur d'alimentation CC

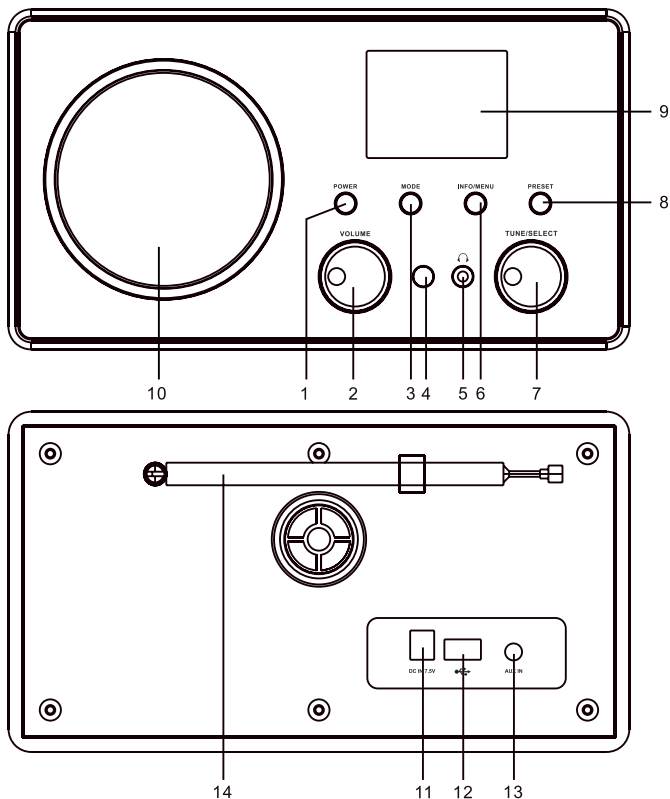

TÉLÉCOMMANDE

1. Marche
2. Muet
3. Touches numériques
4. Alarme 1
5. Alarme 2
6. Son -
7. Son +
8. Parcourir +
9. Parcourir -
10. Sélect
11. Mode
12. Réglage de l'horloge
13. Info (DAB / FM)
14. Mode veille (OFF/15/30/45/60/90 minutes)
15. Scan (DAB / FM)
16. Gradateur
17. Menu
18. Rappel
19. Volume -
20. Volume +

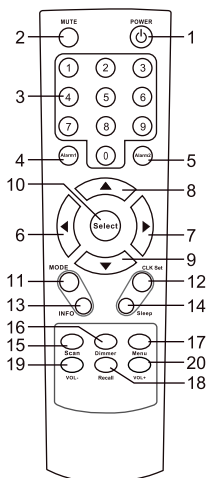

COMMENCER

APPUYER SUR LE BOUTON MARCHÉ

Branchez le câble d'alimentation à l'arrière de la radio DAB et l'adaptateur secteur à la prise secteur.

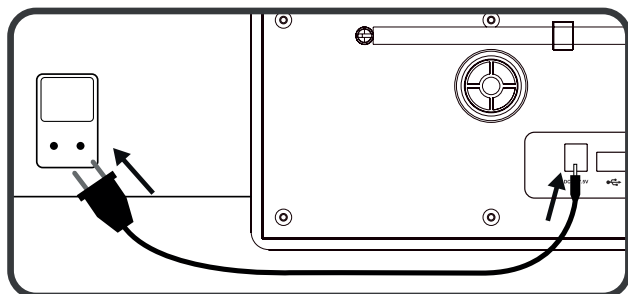

Étendez l'antenne pour une réception optimale.

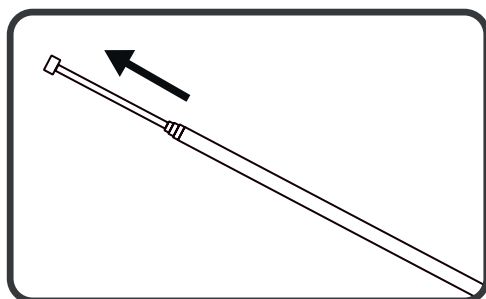

TÉLÉCOMMANDE

Nécessite 2 piles AAA (non incluses)

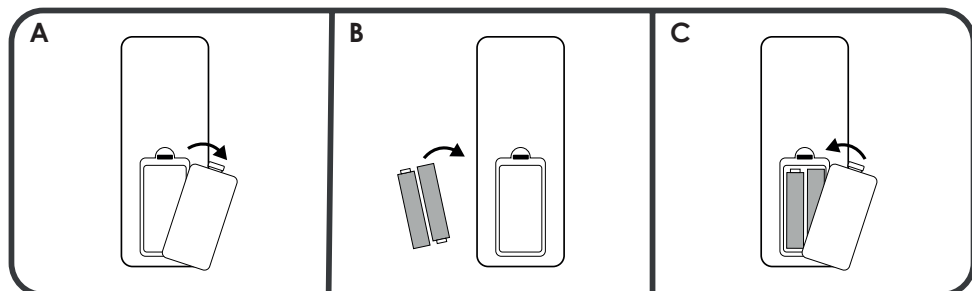

- Retirez le cache du compartiment de la batterie
- Insérez 2 piles AAA en respectant les indications à l'intérieur du compartiment
- Fermez le compartiment

VUE D'ENSEMBLE

Mise sous / hors tension du système: Appuyez sur le bouton **MARCHE** de la radio DAB ou de la télécommande.

Sélection du mode: Appuyez sur la touche **MODE** de la radio DAB ou de la télécommande. Le mode sélectionné sera affiché à l'écran.

Modes disponibles pour choisir entre: DAB / FM / Bluetooth / USB / AUX

Régler le volume: Tournez le bouton **VOLUME** de la radio DAB ou appuyez sur les touches **VOL + / VOL -** de la télécommande pour augmenter / diminuer le volume du son. La plage de volume est comprise entre 0 (min) et 16 (max).

MODE DAB

Appuyez sur la touche **MODE** du système DAB ou de la télécommande jusqu'à ce que "DAB" apparaisse à l'écran. Pour une réception DAB optimale, déployez l'antenne à l'arrière et positionnez-la pour une réception optimale du signal. Le mode DAB comprend 20 emplacements pré-réglés dans lesquels vous pouvez enregistrer vos stations DAB préférées pour un accès rapide.

Remarque: La première fois que vous démarrez la radio en mode DAB, elle recherche automatiquement les stations DAB.

RECHERCHE AUTOMATIQUE

1. Sur la radio DAB, appuyez longuement sur le bouton **Menu** -> Sélectionnez un scan complet -> Appuyez sur le bouton **Sélectionner**. Pour la télécommande, appuyez sur le bouton **Scan**.
2. La recherche commence et toutes les stations DAB sont mémorisées.

SELECTIONNER DES STATIONS

1. Sur la radio DAB, tournez le bouton **Réglage/Select** pour faire défiler les stations. Appuyez sur le bouton **Réglage/Select** pour confirmer. Sur la télécommande, utilisez les boutons **Réglage-/Réglage +** pour faire défiler les stations. Appuyez sur le bouton **Select** pour confirmer.

MÉMORISER LA STATION À PRÉRÉGLER

1. Sélectionnez une station DAB.
2. Appuyez longuement sur le bouton de **Préréglage** de la radio DAB. Pour la télécommande, maintenez le bouton **Rappel** enfoncé.
3. Utilisez le bouton **Réglage/Select** de la radio DAB pour sélectionner le numéro de pré-réglage sur lequel enregistrer la station DAB. Pour la télécommande, utilisez les boutons **Réglage-/Réglage +**.
4. Appuyez sur le bouton **Réglage/Select** pour mémoriser la station DAB à pré-régler. Pour les autres, appuyez sur le bouton **Select**.

Remarque: Appuyez une seconde fois sur le bouton **PRESET** (radio DAB)/**Rappel** (à distance) pour quitter le pré-réglage.

SÉLECTIONNER UNE STATION PRÉRÉGLÉE

1. Appuyez brièvement sur le bouton **Préréglage** pour entrer dans la liste des pré-réglages. Pour la télécommande, appuyez sur le bouton **Rappel**.
2. Tournez le bouton **Réglage/Select** pour sélectionner la station. Pour la télécommande utiliser les touches **Réglage-/Réglage +**.
3. Appuyez sur le bouton **Réglage/Select** pour lire la station sélectionnée. Pour la télécommande, appuyez sur le bouton **Select**.

Remarque: Appuyez une seconde fois sur le bouton **Préréglage** (radio DAB)/**Rappel** (télécommande) pour quitter le pré-réglage.

Utilisez les boutons **Parcourir-/Parcourir+** de la télécommande pour basculer rapidement entre les stations pré-réglées.

AFFICHER LES INFOS

Appuyez sur le bouton **Info/Menu** pour basculer entre différentes informations à afficher sur l'écran d'affichage. Pour la télécommande, appuyez sur le bouton **Info**.

Vous pouvez basculer entre les informations suivantes à afficher::

1. Info station
2. Force du signal / erreur du signal.
3. Type de programme
4. Nom de l'ensemble
5. Fréquence et canal
6. Débit binaire et type audio
7. Date

MENU DAB

1. Appuyez longuement sur le bouton **Info/Menu** pour accéder au menu. Pour la télécommande, appuyez sur le bouton **Menu**.
2. Utilisez le bouton **Réglage/Select** pour faire défiler les options. Pour la télécommande, utilisez les boutons **Réglage-/Réglage+**.
3. Appuyez sur le bouton **Réglage/Select** pour confirmer l'option sélectionnée. Pour la télécommande, appuyez sur le bouton **Select**.

Remarque: Appuyez à nouveau sur la touche **INFO/MENU** pour quitter le menu DAB. Pour la télécommande, appuyez à nouveau sur le bouton **Menu**.

Scan complet	Scannez et stockez toutes les stations DAB.	
Réglage manuel	Réglage manuel du signal DAB.	<ol style="list-style-type: none"> 1. Utilisez le bouton Réglage/Select pour syntoniser. Pour la télécommande appuyez sur Réglage-/Réglage+ 2. Appuyez sur Réglage/Select pour confirmer. Pour la télécommande appuyez sur le bouton Select.
DRC	Compression de la plage dynamique (Off, faible ou élevé)	<p>Ajustez le son en réduisant le volume des sons forts et en amplifiant les sons faibles.</p> <p>Lorsqu'il est désactivé, le son ne sera pas ajusté.</p> <ol style="list-style-type: none"> 1. Utilisez le bouton Réglage/Select pour changer. Pour la télécommande appuyez sur Réglage-/Réglage+ 2. Appuyez sur le bouton Réglage/Select pour confirmer la sélection. Pour la télécommande appuyez sur le bouton Select.
Elaguer	Nettoyez la liste des stations DAB de toutes les stations non valides. Sélectionnez OUI pour confirmer la sélection. Non pour annuler. Appuyez sur Réglage/Select pour confirmer. Pour la télécommande appuyez sur le bouton Select.	
TA	Annonce de trafic (Allumé, éteint)	Recevez les informations routières lorsque cette option est activée.
Système	Voir la section Paramètres système pour plus d'informations.	

FM

Appuyez sur le bouton **Mode** de la radio DAB ou de la télécommande jusqu'à ce que l'écran affiche «FM». Pour une réception FM optimale, déployez l'antenne à l'arrière et positionnez-la pour une réception du signal optimale. Le mode FM comprend 20 emplacements pré-réglés dans lesquels vous pouvez enregistrer vos stations DAB préférées pour un accès rapide.

RECHERCHE MANUELLE

1. Ajustez la fréquence FM: tournez le bouton **Réglage/Select**. Pour la télécommande appuyez sur **Réglage-/Réglage+**.

Rechercher la station suivante: maintenez le bouton **Réglage+** de la télécommande enfoncé.
Rechercher la station précédente: maintenez le bouton **Réglage-** de la télécommande enfoncé

RECHERCHE AUTOMATIQUE

1. Recherche automatique: appuyez longuement sur le bouton **Réglage/Select**. Sur la télécommande, appuyez sur le bouton **Scan**.

Toutes les stations seront mémorisées pour être pré-réglées.

ÉCOUTER UNE STATION PRÉRÉGLÉE

1. Appuyez brièvement sur le bouton **Préréglage**. Pour la télécommande appuyez sur le bouton **Rappel**.
2. Tournez le bouton **Réglage/Select** pour sélectionner les stations. Pour la télécommande, appuyez sur les boutons **Réglage-/Réglage+**.
3. Appuyez sur le bouton **Réglage/Select** pour lire la station sélectionnée. Pour la télécommande, appuyez sur le bouton **Select**.

La station sélectionnée va maintenant être lue. Pour changer rapidement de station pré-réglée, utilisez les boutons **Parcourir-/Parcourir+** de la télécommande.

ENREGISTRER MANUELLEMENT LA STATION DANS LE PRÉRÉGLAGE

La station peut être enregistrée manuellement dans le pré-réglage

1. Appuyez longuement sur le bouton **Préréglage**. Pour la télécommande, appuyez longuement sur le bouton **Rappel**.
2. Tournez le bouton **Réglage/Select** pour sélectionner le numéro sur lequel vous souhaitez enregistrer la station. Pour la télécommande, appuyez sur les boutons **Réglage-/Réglage+**.
3. Appuyez sur le bouton **Réglage/Select** pour sauvegarder la station. Pour la télécommande, appuyez sur le bouton **Select**.

AFFICHER LES INFOS

Appuyez sur le bouton **Info/Menu** pour basculer entre différentes informations à afficher sur l'écran d'affichage. Pour la télécommande, appuyez sur le bouton **Info**.

Vous pouvez basculer entre les informations suivantes à afficher:

1. Texte radio
2. Type de programme
3. Fréquence
4. Stéréo / Mono
5. Date

MENU FM

1. Appuyez longuement sur le bouton **Info/Menu** pour accéder au menu. Pour la télécommande, appuyez sur le bouton **Menu**.
2. Utilisez le bouton **Réglage/Select** pour faire défiler les options. Pour la télécommande, utilisez les boutons **Réglage-/Réglage+**.

- Appuyez sur le bouton **Réglage/Select** pour confirmer l'option sélectionnée. Pour la télécommande, appuyez sur le bouton **Select**.

Remarque: Appuyez à nouveau sur la touche **INFO/MENU** pour quitter le menu DAB. Pour la télécommande, appuyez à nouveau sur le bouton **Menu**.

Paramètres de scan	Toutes les stations	Scannez et sauvegardez toutes les stations pour les présélectionner lors de la recherche de stations.
	Stations fortes	Enregistrez uniquement les stations avec des signaux puissants à prérégler lors de la recherche de stations.
Les paramètres audio	Force mono	Toujours jouer le son en mono (1 canal).
	Stéréo autorisée	Autoriser la lecture du son en stéréo, si pris en charge (2 canaux ou plus).
Système	Voir la section Paramètres système pour plus d'informations.	

BLUETOOTH

INSTRUCTIONS BLUETOOTH

- Appuyez sur le bouton **Mode** de la radio DAB ou de la télécommande jusqu'à ce que l'écran affiche «BT».
- Si aucun périphérique Bluetooth n'est connecté à la radio DAB, le texte «Non connecté» à l'écran clignotera.
- Activez le Bluetooth sur votre périphérique Bluetooth.
- Recherchez «ENV-1562» sous la connexion Bluetooth disponible sur votre périphérique Bluetooth et sélectionnez-la.
- Votre connexion Bluetooth devrait maintenant indiquer «Connecté» sur votre appareil Bluetooth et l'écran affichera le texte «Connecté».
- Le son de votre périphérique Bluetooth sera maintenant lu sur la radio DAB.

Remarque: N'oubliez pas d'augmenter le volume sur le périphérique Bluetooth lors de la lecture via Bluetooth.

Remarque: N'oubliez pas de désactiver la connexion Bluetooth avec le périphérique Bluetooth actuellement connecté avant de pouvoir connecter un nouveau périphérique Bluetooth à la radio DAB. La radio DAB ne peut être connectée qu'à un seul périphérique Bluetooth à la fois.

CONTRÔLES BLUETOOTH

Lecture/pause: Appuyez sur le bouton **Réglage/Select**. Sur la télécommande, appuyez sur le bouton **Select**.

Piste précédente: Tournez le bouton **Réglage/Select** dans le sens anti-horaire. Sur la télécommande, appuyez sur le bouton **Réglage-**.

Piste suivante: Tournez le bouton **Réglage/Select** dans le sens des aiguilles d'une montre. Sur la télécommande, appuyez sur le bouton **Réglage+**.

Remarque: Les contrôles des boutons ne sont pas pris en charge sur toutes les applications et en mode navigateur.

USB

INSTRUCTIONS

- Appuyez sur le bouton **Mode** de la radio DAB ou de la télécommande jusqu'à ce que l'écran affiche «USB».
- Insérez une clé USB avec des fichiers de musique.
- Les fichiers musicaux du lecteur flash commenceront automatiquement à se lire.

Remarque: La radio DAB ne prend en charge que les fichiers son MP3.

Remarque: La prise en charge de la clé USB est de 128 Go.

CONTRÔLES USB

Pause / lecture: Appuyez sur le bouton **Réglage/Select**. Pour la télécommande, appuyez sur le bouton **Select**.

Piste précédente: Tournez le bouton **Réglage/Select** dans le sens anti-horaire. Pour la télécommande, appuyez sur le bouton **Réglage-**.

Piste suivante: Tournez le bouton **Réglage/Select**. Pour la télécommande, appuyez sur le bouton **Réglage+**.

Touches [0-9]: Utilisez les touches numériques pour sélectionner la piste numérique.

Remarque: Pour sélectionner une piste de numéro à 2 chiffres, appuyez rapidement sur deux touches numériques.

AUX

INSTRUCTIONS AUX

1. Appuyez sur le bouton **Mode** de la radio DAB ou de la télécommande jusqu'à ce que «AUX» apparaisse à l'écran.
2. Connectez un câble de 3,5 mm (non fourni) au port AUX IN situé à l'arrière de la radio DAB et à un téléphone / tablette / autre périphérique de lecture audio.

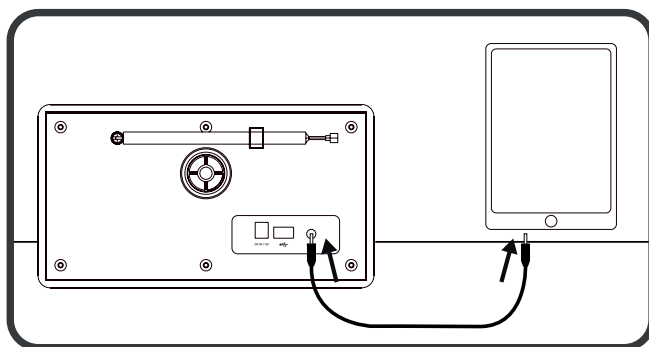

3. Utilisez les commandes natives sur le périphérique connecté aux Aux pour lire de la musique.

LES PARAMÈTRES DU SYSTÈME

Les paramètres système peuvent être entrés dans n'importe quel mode de la radio DAM.

ENTREZ LES PARAMÈTRES DU SYSTÈME

1. Appuyez longuement sur le bouton **Info/Menu** pour accéder au menu. Pour la télécommande, appuyez sur le bouton **Menu**.
2. Utilisez le bouton **Réglage/Select** pour faire défiler les options. Pour la télécommande, utilisez les boutons **Réglage-/Réglage+**.
3. Appuyez sur le bouton **Réglage/Select** pour confirmer l'option sélectionnée. Pour la télécommande, appuyez sur le bouton **Select**.

Remarque: Appuyez à nouveau sur la touche **INFO/MENU** pour quitter le menu DAB. Pour la télécommande, appuyez à nouveau sur le bouton **Menu**.

Système	Mode veille (off, 15, 30, 45, 60 ou 90)	Réglez la radio DAB pour qu'elle passe en mode veille après quelques minutes.		
	Alarme (Alarme 1, Alarme 2)	Réglage de l'alarme. Voir la section d'alarme pour les instructions d'installation.		
	Heure	Réglage de l'heure. Voir la section heure pour les instructions d'installation.		
	Rétro-éclairage	Minuterie (10, 20, 30, 45, 60, 90, 120, 180 ou ON)	Minuterie en secondes pour le moment où la lumière d'affichage passera en mode d'économie d'énergie après ne pas avoir reçu de donnée de l'utilisateur. Réglez sur ON pour désactiver le mode d'économie d'énergie.	
		Au niveau (Élevé, moyen ou faible)	Définissez le niveau de luminosité de l'écran lorsqu'il est allumé.	
		Niveau faible	Définissez le niveau d'éclairage de l'arrière-plan en mode d'économie d'énergie.	
	Langue	Choisir la langue		
	Paramètres d'usine	Réinitialiser le système DAB aux paramètres par défaut		
Version SW	Afficher la version actuelle du logiciel			

RÉGLAGE DE L'ALARME

Lors du réglage de l'alarme, utilisez le bouton **Réglage/Select** de la radio DAB pour modifier les paramètres, puis appuyez sur le bouton **Réglage/Select** pour confirmer la sélection. Pour la télécommande, utilisez les boutons **Réglage-/Réglage+** pour modifier les paramètres et appuyez sur le bouton **Select** pour confirmer la sélection.

1. Pour activer Alarme sur DAB radio, appuyez longuement sur le bouton **Info/Menu**, sélectionnez Systeme -> Alarme et sélectionnez Alarme 1 ou Alarme 2.
Pour la télécommande, appuyez sur le bouton **Alarme 1** ou **Alarme 2**.
2. Définir les heures d'alarme. Confirmez pour continuer.
3. Définir les minutes d'alarme. Confirmez pour continuer.
4. Définir la durée de l'alarme. Confirmez pour continuer.
5. Définir le mode source de l'alarme (Buzzer/DAB/FM). Confirmez pour continuer.
6. Définissez le mode Cycle (une fois/week-end/semaine / quotidien). Confirmez pour continuer.
Si vous sélectionnez Une fois en mode Cycle, vous devrez sélectionner la date de l'alarme. Sélectionnez le jour, le mois et l'année souhaités et appuyez sur le bouton de sélection pour confirmer la sélection. Si vous sélectionnez une date passée, l'écran affichera «Date invalide».
7. Réglez le volume de l'alarme. Confirmez pour continuer.
8. Définir l'alarme (On/Off). Appuyez sur le bouton **SELECT** pour confirmer. Vous devez activer l'alarme pour l'activer. Pour désactiver l'alarme, sélectionnez Désactivé.

SNOOZE

Lorsque l'alarme sonne, appuyez sur le bouton **Réglage/Select** ou le bouton **Mode** pour retarder l'alarme de 9 minutes. Pour la télécommande, appuyez sur le bouton **Select**.

Pour annuler l'alarme ou la répétition, appuyez sur le bouton **Marche** de la radio DAB ou de la télécommande.

MODE VEILLE

Vous pouvez programmer le système DAB pour qu'il passe en mode veille après 15, 30, 45 ou 90 minutes. Sélectionnez Veille désactivée pour désactiver la fonction veille.

À l'aide de la télécommande, appuyez sur le bouton **Mode Veille** et utilisez les boutons **Réglage-/Réglage+** pour régler l'heure de veille.

Pour l'utilisation de la radio DAB, voir la section Paramètres.

HORLOGE

L'horloge et la date se synchroniseront automatiquement chaque fois que le système sera réglé sur le mode DAB ou FM.

Vous pouvez également régler manuellement l'heure et la date.

À l'aide de la télécommande, appuyez sur le bouton CLK Set. Utilisez les boutons **Réglage-/Réglage+** pour changer l'heure/la date et appuyez sur le bouton **Select** pour confirmer la sélection.

Voir la section Système pour régler l'horloge à l'aide des commandes de la radio DAB.

RÉTRO-ÉCLAIRAGE

Vous pouvez modifier le niveau de rétroéclairage de la radio DAB à l'aide du bouton **variateur**. Il y a 3 réglages (bas, moyen et haut).

Pour le configurer à l'aide des boutons radio DAB, voir la section Système.

FAQ**PAS DE RÉCEPTION DAB.**

- Veuillez effectuer une réinitialisation d'usine (voir la section Système) et déployer l'antenne.
- Rapprochez votre radio DAB de la fenêtre.

LA RÉCEPTION RADIO EST MAUVAISE

- Vérifiez que l'antenne est étendue pour une réception optimale.
- Vérifiez que vous n'avez pas d'autre équipement électronique trop près de votre radio, ce qui pourrait causer des interférences.

PAS DE SON

- Réglez le volume à l'aide du bouton **Réglage/Select**.
- Vérifiez que le courant est connecté à la radio.

CARACTÉRISTIQUES

Lecture MP3
Radio FM avec 20 stations préréglées
Radio DAB avec 20 stations préréglées
Bluetooth V5.0
Prise jack 3,5 mm AUX
Prise casque 3,5 mm
Sortie haut-parleur: 5W
Ecran couleur 2.4''
Antenne tige
OSD multilingue
Alimenté par une prise secteur
Dimension: 22 x 11 x 12 cm
Puissance absorbée: 7.5V \approx 1.2A
Tension d'alimentation: 100-240V ~ 50 / 60Hz

DISPOSITION



L'équipement électrique et électronique (EEE) contient des matières, parties et substances qui peuvent être dangereuses pour l'environnement et nocif pour la santé humaine si les déchets d'équipement électrique et électronique (WEEE) ne sont pas gérés correctement.

Les équipements marqués du logo WEEE (comme celui à gauche), ne doivent pas être jetés avec vos déchets domestiques. Contactez votre bureau local de gestion des déchets car ils ont la possibilité de vous donner des détails concernant les possibilités de recyclage dans votre région.